

UCHWAŁA NR XV/498/20
RADY MIASTA SZCZECIN
z dnia 25 lutego 2020 r.

zmieniająca uchwałę w sprawie przyjęcia i wdrożenia do realizacji Planu Gospodarki Niskoemisyjnej dla Gminy Miasto Szczecin, opracowanego w ramach realizacji projektu pn. „Zintegrowany Plan Gospodarki Niskoemisyjnej Szczecińskiego Obszaru Metropolitalnego”

Na podstawie art. 18 ust. 1 ustawy z dnia 8 marca 1990 r. o samorządzie gminnym (Dz.U. z 2019 r. poz. 506, poz. 1309, poz. 1571, poz. 1696, poz. 1815) **Rada Miasta Szczecin uchwala, co następuje:**

§ 1. Załącznik do uchwały nr XII/274/15 Rady Miasta Szczecin z dnia 27 października 2015 r. w sprawie przyjęcia i wdrożenia do realizacji Planu Gospodarki Niskoemisyjnej dla Gminy Miasto Szczecin, opracowanego w ramach realizacji projektu pn. Zintegrowany Plan Gospodarki Niskoemisyjnej Szczecińskiego Obszaru Metropolitalnego” (zm.: Uchwała Nr XVIII/431/16 Rady Miasta Szczecin z dnia 19 kwietnia 2016 r., Uchwała Nr XIX/460/16 Rady Miasta Szczecin z dnia 17 maja 2016 r., Uchwała Nr XXIV/578/16 Rady Miasta Szczecin z dnia 22 listopada 2016 r., Uchwała Nr XXVII/686/17 Rady Miasta Szczecin z dnia 28 lutego 2016 r., Uchwała Nr XXIX/747/17 Rady Miasta Szczecin z dnia 25 kwietnia 2017 r., Uchwała Nr XXXIII/902/17 Rady Miasta Szczecin z dnia 12 września 2017 r., Uchwała Nr XLV/1324/18 Rady Miasta Szczecin z dnia 30 października 2018 r., Uchwała nr VIII/245/19 Rady Miasta Szczecin z dnia 25 czerwca 2019 r.) otrzymuje brzmienie jak załącznik do niniejszej uchwały.

§ 2. Wykonanie uchwały powierza się Prezydentowi Miasta Szczecin.

§ 3. Uchwała wchodzi w życie z dniem podjęcia.

Przewodnicząca Rady Miasta Szczecin

Renata Łażewska

Załącznik do uchwały Nr XV/498/20

Rady Miasta Szczecin

z dnia 25 lutego 2020 r.



**INFRASTRUKTURA
I ŚRODOWISKO**
NARODOWA STRATEGIA SPÓJNOŚCI



STOWARZYSZENIE
SZCZECIŃSKIEGO OBSZARU
METROPOLITALNEGO

UNIA EUROPEJSKA
FUNDUSZ SPÓJNOŚCI



*Projekt współfinansowany przez Unię Europejską ze środków Funduszu Spójności
w ramach Programu Infrastruktura i Środowisko*

PLAN GOSPODARKI NISKOEMISYJNEJ

DLA GMINY MIASTO SZCZECIN



Szczecin, luty 2020

Opracowanie wykonane przez:



ATMOTERM[®] S.A.
Inteligentne rozwiązania, aby chronić środowisko

Zespół autorski:

Zespół autorów pod kierownictwem

mgr inż. Marka Bujoka i mgr inż. Magdaleny Załupki

mgr inż. Adam Trupkiewicz	mgr Katarzyna Kędzierska
mgr inż. Agnieszka Bolingier	mgr inż. Krzysztof Jaworski
mgr Bernadetta Gruszczyńska	mgr inż. Magdalena Pochwała
mgr inż. Dorota Piech	mgr inż. Magdalena Szewczyk
mgr inż. Grzegorz Markowski	mgr inż. Małgorzata Płotnicka
mgr inż. Jakub Beker	mgr inż. Mariusz Kaszczyszyn
mgr inż. Janusz Pietrusiak	mgr inż. Michał Drabek
mgr inż. Joanna Leoniewska-Gogola	mgr inż. Robert Niestrój
mgr inż. Katarzyna Dumana	mgr Sylwia Piotrowska

Opieka ze strony Zarządu:

mgr inż. Laura Kalbrun

Współpraca i szata graficzna materiałów:

mgr Tomasz Borgul

Zespół autorski dziękuje pracownikom Stowarzyszenia, pracownikom Urzędów Miast i Gmin oraz wszystkim jednostkom za zaangażowanie i pomoc w opracowaniu niniejszego dokumentu.

Opracowanie wykonane na zlecenie:



STOWARZYSZENIE
SZCZECIŃSKIEGO OBSZARU
METROPOLITALNEGO

Osoby biorące udział w opracowaniu dokumentu ze strony Urzędu Miasta Szczecin:

- Dariusz Mątejski – Zastępca Dyrektora Wydziału Gospodarki Komunalnej i Ochrony Środowiska
- Agnieszka Laba – koordynator PGN

PRACE NAD PRZYGOTOWANIEM MATERIAŁU PROWADZONE BYŁY PRZY ŚCISŁEJ WSPÓŁPRACY ZE STOWARZYSZENIEM SZCZECIŃSKIEGO OBSZARU METROPOLITARNEGO ORAZ SAMORZĄDAMI NALEŻĄCYMI DO TEGO STOWARZYSZENIA.

SPIS TREŚCI

WYKAZ POJĘĆ I SKRÓTÓW UŻYTYCH W OPRACOWANIU.....	5
WYBRANE SKRÓTY	12
1. STRESZCZENIE	15
2. PODSTAWA OPRACOWANIA PLANU GOSPODARKI NISKOEMISYJNEJ	19
2.1. PRZEPISY PRAWA	19
2.2. ANALIZA DOKUMENTÓW STRATEGICZNYCH.....	21
2.2.1. Analiza dokumentów strategicznych na szczeblu międzynarodowym.....	21
2.2.2. Analiza dokumentów strategicznych na szczeblu krajowym.....	30
2.2.3. Analiza dokumentów strategicznych na szczeblu wojewódzkim.....	36
2.2.4. Analiza dokumentów strategicznych na szczeblu lokalnym	43
3. CHARAKTERYSTYKA GMINY	48
3.1. OPIS OBSZARU	49
3.2. ANALIZA STANU AKTUALNEGO NA OBSZARZE OBJĘTYM PGN	67
3.2.1. Ocena stanu środowiska.....	68
3.2.2. analiza stanu i potencjału technicznego ograniczenia zużycia energii i redukcji emisji	86
3.3. IDENTYFIKACJA OBSZARÓW PROBLEMOWYCH.....	90
4. INWENTARYZACJA EMISJI DWUTLENKU WĘGLA DLA ROKU BAZOWEGO.....	91
4.1. METODYKA INWENTARYZACJI CO ₂	91
4.2. WYNIKI INWENTARYZACJI EMISJI CO ₂ ORAZ ENERGII FINALNEJ NOŚNIKÓW ENERGII.....	101
5. WIZJA NA PRZYSZŁOŚĆ.....	107
5.1. DŁUGOTERMINOWA STRATEGIA	108
5.2. CELE STRATEGICZNE I SZCZEGÓLWE	110
5.3. DZIAŁANIA DLA OSIĄGNIĘCIA ZAŁOŻONYCH CELÓW	115
5.4. KRÓTKO/ŚREDNIOTERMINOWE ZADANIA.....	121
5.5. HARMONOGRAM RZECZOWO-FINANSOWY REALIZACJI DZIAŁAŃ	121
6. ASPEKTY ORGANIZACYJNE I FINANSOWE	152
6.1. KOORDYNACJA ORAZ STRUKTURY ORGANIZACYJNE	152
6.2. ŹRÓDŁA FINANSOWANIA INWESTYCJI.....	154
6.2.1. Źródła finansowania inwestycji na poziomie międzynarodowym.....	154
6.2.2. Źródła finansowania inwestycji na poziomie krajowym	162
6.2.3. Źródła finansowania inwestycji na poziomie wojewódzkim.....	172
6.2.4. Źródła finansowania inwestycji na poziomie lokalnym.....	174
6.2.5. Środki finansowe na monitoring i ocenę	175
6.3. WYTYCZNE DO PROWADZENIA EDUKACJI EKOLOGICZNEJ W ZAKRESIE OCHRONY POWIETRZA	175
7. ZAGADNIENIA SYSTEMOWE.....	178
7.1. ZAŁOŻENIA OGÓLNE DO OSZACOWANIA PRZEWIDYWANEGO EFEKTU ENERGETYCZNEGO I EKOLOGICZNEGO	178
7.2. MOŻLIWE DO ZASTOSOWANIA ROZWIĄZANIA, TECHNIKI ORAZ TECHNOLOGIE.....	182
7.2.1. Wybrane rozwiązania w gospodarce niskoemisyjnej.....	182
7.2.2. Ocena realności zastosowania OZE w warunkach rynku polskiego i lokalizacji na terenie szczecińskiego obszaru metropolitalnego, w tym Gminy Miasto Szczecin..	197
7.3. SYSTEM REALIZACJI PGN.....	204
7.3.1. Analiza ryzyk realizacji planu.....	204
7.3.2. Sposób monitorowania i raportowania efektów realizacji celów projektu	207

7.3.3. Aktualizacja Planu Gospodarki Niskoemisyjnej dla Gminy Miasto Szczecin	211
7.3.4. Procedura ewaluacji osiągniętych celów oraz wprowadzanych zmian w Planie - dodatkowe zalecenia	212
8. PROGNOZA REDUKCJI EMISJI CO₂, ZUŻYCIA ENERGII FINALNEJ I WZROSTU UDZIAŁU ENERGII POCHODZĄCEJ ZE ŹRÓDEŁ ODNAWIALNYCH W ROKU 2020.....	214
8.1. WYNIKI INWENTARYZACJI – PROGNOZA NA 2020 ROK	214
8.2. WYNIKI INWENTARYZACJI – PODSUMOWANIE	217
8.3. PODSUMOWANIE	219
9. LITERATURA I MATERIAŁY ŹRÓDŁOWE.....	221
SPIS TABEL	227
<i>SPIS ZAŁĄCZNIKÓW.....</i>	<i>230</i>

Wykaz pojęć i skrótów użytych w opracowaniu

- **arsen** - pierwiastek chemiczny należący do grupy 15 w układzie okresowym, liczba atomowa 33, jeden z metali ciężkich; występuje w skorupie ziemskiej, tworzy ponad 200 minerałów, z których najbardziej rozpowszechnione są: arsenopiryty, lelingit, orpiment, realgar. Arsen otrzymuje się przez ogrzewanie rud bez dostępu powietrza lub przez redukcję arseniku węglem. Naturalnym źródłem arsenu są erupcje wulkanów, a w mniejszym stopniu ługowanie skał osadowych i magmowych,
- **BAU** (z ang. business as usual) - scenariusz, w którym nie przewiduje się żadnych dodatkowych działań w zakresie efektywności energetycznej,
- **BB** - pojazdy kategorii N - nazwa: van - samochód ciężarowy o kabinie kierowcy zawartej w bryle nadwozia,
- **BEI** - bazowa inwentaryzacja emisji,
- **benzo(a)piren** - **B(a)P** - jest przedstawicielem wielopierścieniowych węglowodorów aromatycznych (WWA). Benzo(a)piren wykazuje małą toksyczność ostrą, zaś dużą toksyczność przewlekłą, co związane jest z jego zdolnością kumulacji w organizmie. Jak inne WWA, jest kancerogenem chemicznym, a mechanizm jego działania jest genotoksyczny, co oznacza, że reaguje z DNA, przy czym działa po aktywacji metabolicznej,
- **biopaliwa** - paliwa uzyskane drogą przetworzenia produktów pochodzenia roślinnego lub zwierzęcego. Ze względu na stan skupienia dzielimy biopaliwa na stałe, ciekłe i gazowe. Do biopaliw stałych zaliczamy między innymi słomę w postaci bel, kostek albo brykietów, granulaty trocinowy lub słomiany - tzw. pellet, drewno, siano, a także inne przetworzone odpady roślinne. Biopaliwa ciekłe otrzymywane są w drodze fermentacji alkoholowej węglowodanów, fermentacji butylowej biomasy, bądź z estryfikowanych w biodiesel olejów roślinnych. Biopaliwa gazowe powstają w wyniku fermentacji beztlenowej odpadów rolniczej produkcji zwierzęcej na przykład obornika. Tak powstaje biogaz,
- **CAFE** - Clean Air for Europe - program wprowadzony dyrektywą Parlamentu Europejskiego i Rady 2008/50/WE z dnia 21 maja 2008 r. w sprawie jakości powietrza i czystszej powietrza dla Europy (w skrócie określanej mianem dyrektywy CAFE, od nazwy programu CAFE),
- **CORINAIR** - CORE INventory of AIR emissions - jeden z programów realizowanych od 1995 r. przez Europejską Agencję Ochrony Środowiska, obejmujący inwentaryzację emisji zanieczyszczeń do atmosfery. Baza CORINAIR ma za zadanie zbierać, aktualizować, zarządzać i publikować informacje o emisji zanieczyszczeń do powietrza,

- **EFRR** – Europejski Fundusz Rozwoju Regionalnego,
- **EFROW** – Europejski Fundusz Rolny na rzecz Rozwoju Obszarów Wiejskich,
- **ekwiwalent dwutlenku węgla (CO_{2e})** - jest miarą metryczną stosowaną do porównywania emisji równych gazów cieplarnianych, opartą na ich potencjale efektu cieplarnianego (GWP). W szczególności parametr ten wyraża istotność wpływu danego gazu cieplarnianego na stan ocieplenia klimatu, tj. określa, jaka ilość CO₂ byłaby konieczna dla uzyskania tego samego efektu ocieplenia klimatu przez 100 lat. Przykładowo, potencjał globalnego ocieplenia dla metanu (CH₄) jest 23-krotnie wyższy niż dla CO₂, natomiast dla tlenu azotu (NO) orientacyjnie 300-krotnie wyższy niż dla CO₂,
- **EMEP** - European Monitoring Environmental Program - opracowany przez Europejską Komisję Gospodarczą ONZ przy współpracy Światowej Organizacji Meteorologicznej (WMO) program monitoringu, mający na celu uzyskanie informacji o udziale poszczególnych państw w zanieczyszczaniu środowiska innych państw, m.in. w celu kontroli wypełniania międzynarodowych ustaleń i porozumień w sprawie strategii zmniejszania zanieczyszczeń na obszarze Europy. EMEP posiada 70 pomiarowych stacji lądowych na terenie 21 krajów Europy,
- **emisja substancji do powietrza** - wprowadzane w sposób zorganizowany (poprzez emitory) lub niezorganizowany (z dróg, z hałd, składowisk, w wyniku pożarów lasów) substancje gazowe lub pyłowe do powietrza na skutek działalności człowieka lub ze źródeł naturalnych,
- **emisja dopuszczalna do powietrza** - dopuszczalne do wprowadzania do powietrza rodzaje i ilości substancji zanieczyszczających. Dopuszczalną emisję ustala się (poza określonymi w przepisach wyjątkami) dla każdego urządzenia, w którym zachodzą procesy technologiczne lub są prowadzone operacje techniczne powodujące powstawanie substancji zanieczyszczających (źródła substancji zanieczyszczających), emitora punktowego oraz instalacji każdej jednostki organizacyjnej,
- **emisja pośrednia** - emisja przeliczana ze zużycia energii finalnej nośników energii,
- **emisja wtórna** - zanieczyszczenia pyłowe powstające w wyniku reakcji i procesów zachodzących podczas transportu na duże odległości gazów (SO₂, NO_x, NH₃, oraz lotnych związków organicznych) oraz reemisja tj. unoszenie pyłu z podłoża (szczególnie na terenie miast),
- **emitor** – miejsce wprowadzania zanieczyszczeń do powietrza,
- **emitor punktowy** - miejsce wprowadzania zanieczyszczeń do powietrza w sposób zorganizowany, potocznie komin,

- **emitor liniowy** – przyjęty do obliczeń zastępczy emitor dla źródeł liniowych,
- **emitor powierzchniowy** - przyjęty do obliczeń zastępczy emitor dla źródeł powierzchniowych,
- **gazy cieplarniane** – (szklarniowe, z ang. GHG – greenhouse gases) – gazowe składniki atmosfery będące przyczyną efektu cieplarnianego. Gazy cieplarniane zapobiegają wydostawaniu się promieniowania podczerwonego z Ziemi, pochłaniając je i oddając do atmosfery, w wyniku czego następuje zwiększenie temperatury powierzchni Ziemi. W atmosferze występują zarówno w wyniku naturalnych procesów, jak i na skutek działalności człowieka. Do gazów cieplarnianych zalicza się: para wodna, dwutlenek węgla (CO₂), metan (CH₄), freony (CFC), podtlenek azotu (N₂O), halon, gazy przemysłowe (HFC, PFC, SF₆),
- **gospodarowanie odpadami** – działania polegające na zbieraniu, transporcie, odzysku i unieszkodliwianiu odpadów, jak również nadzorze nad miejscami unieszkodliwiania odpadów,
- **GUS** - Główny Urząd Statystyczny,
- **GDDKiA** – Generalna Dyrekcja Dróg Krajowych i Autostrad,
- **GHG** – greenhouse gas – gazowy składnik atmosfery będący jedną z przyczyn efektu cieplarnianego,
- **imisja substancji** – ilość zanieczyszczeń pyłowych lub gazowych odbierana przez środowisko; jest miarą stopnia jego zanieczyszczenia definiowana, jako **stężenie** zanieczyszczeń w powietrzu (wyrażane w jednostkach masy danego zanieczyszczenia, na jednostkę objętości powietrza lub w ppm, ppb) oraz jako depozycja zanieczyszczeń – ilość danego zanieczyszczenia osiadającego na powierzchni ziemi,
- **kanionowa zabudowa miejska** – rodzaj zabudowy podobny do naturalnego kanionu, zazwyczaj przejawia się w przecinającej się sieci ulic gęsto zabudowanych wysokimi strukturami budynków, często położonych blisko ulicy, które tworzą antropogeniczny kanion,
- **KE** – Komisja Europejska,
- **KOBIZE** – Krajowy Ośrodek Bilansowania i Zarządzania Emisjami,
- **KPGO** – Krajowy Plan Gospodarki Odpadami,
- **KPOŚK** – Krajowy program oczyszczania ścieków komunalnych,
- **KPZK** – Koncepcja Przestrzennego Zagospodarowania Kraju,
- **JST** – jednostki samorządu terytorialnego,
- **LCA** (Life Cycle Assessment) – ocena cyklu życia. Jest to technika z zakresu procesów zarządczych, mająca na celu ocenę potencjalnych zagrożeń środowiska. Istotą tej metody jest nastawienie nie tylko

na ocenę wyniku końcowego danego procesu technologicznego, ale także oszacowanie i ocena konsekwencji całego procesu dla środowiska naturalnego,

- **m.s.c.** - miejska sieć ciepłownicza,
- **MŚP** - małe i średnie przedsiębiorstwa; termin międzynarodowy stosowany w krajach Unii Europejskiej oraz m.in. przez Organizację Narodów Zjednoczonych, Światową Organizację Handlu, Bank Światowy,
- **NFOŚiGW** - Narodowy Fundusz Ochrony Środowiska i Gospodarki Wodnej; od 1.01.2010 r. - państwowa osoba prawna w rozumieniu art. 9 pkt. 14 Ustawy z dnia 27 sierpnia 2009 r. o *finansach publicznych* (Dz. U. Nr 157, poz. 1240),
- **„niska emisja”** - jest to emisja pyłów i szkodliwych gazów pochodząca z domowych pieców grzewczych i lokalnych kotłowni węglowych, w których spalanie węgla odbywa się w nieefektywny sposób. Cechą charakterystyczną niskiej emisji jest to, że powodowana jest przez liczne źródła wprowadzające do powietrza niewielkie ilości zanieczyszczeń. Duża ilość kominów o niewielkiej wysokości powoduje, że wprowadzane do środowiska zanieczyszczenia są bardzo uciążliwe, gdyż gromadzą się wokół miejsca powstawania, a są to najczęściej obszary o zwartej zabudowie mieszkaniowej,
- **odzysk** - wszelkie działania, nie stwarzające zagrożenia dla życia, zdrowia ludzi lub dla środowiska, polegające na wykorzystaniu odpadów w całości lub w części, lub prowadzące do odzyskania z odpadów substancji, materiałów lub energii i ich wykorzystania. Pojęcie odzysku jest zatem szersze od pojęcia recyklingu, obejmuje np. także spalanie odpadów w spalarniach odpadów komunalnych
- **OZE** - odnawialne źródła energii,
- **ozon** - jedna z odmian alotropowych tlenu (O_3), posiadająca silne własności aseptyczne i toksyczne. W wyższych warstwach atmosfery pełni ważną rolę w pochłanianiu części promieniowania ultrafioletowego dochodzącego ze Słońca do Ziemi, natomiast w przyziemnej warstwie atmosfery jest gazem drażniącym, powoduje uszkodzenie błon biologicznych przez reakcje rodnikowe z ich składnikami,
- **PM10** - pył (PM - ang. particulate matter) jest zanieczyszczeniem powietrza składającym się z mieszaniny cząstek stałych, ciekłych lub obu naraz, zawieszonych w powietrzu i będących mieszaniną substancji organicznych i nieorganicznych. Pył zawieszony może zawierać substancje toksyczne takie jak wielopierścieniowe węglowodory aromatyczne (m.in. benzo(a)piren), metale ciężkie oraz dioksyny i furany. Cząstki te różnią się wielkością, składem i pochodzeniem. PM10 to pyły o średnicy aerodynamicznej do 10 μm , które mogą docierać do górnych dróg oddechowych i płuc,
- **PM2,5** - cząstki pyłu o średnicy aerodynamicznej do 2,5 μm , które mogą docierać do górnych dróg oddechowych i płuc oraz przenikać przez ściany naczyń krwionośnych. Jak wynika z raportów

Światowej Organizacji Zdrowia (WHO), długotrwałe narażenie na działanie pyłu zawieszonego PM_{2,5} skutkuje skróceniem średniej długości życia. Szacuje się (2000 r.), że życie przeciętnego mieszkańca Unii Europejskiej jest krótsze z tego powodu o ponad 8 miesięcy. Krótkotrwała ekspozycja na wysokie stężenia pyłu PM_{2,5} jest równie niebezpieczna, powodując wzrost liczby zgonów z powodu chorób układu oddechowego i krążenia oraz wzrost ryzyka nagłych przypadków wymagających hospitalizacji,

- **POiŚ** – Program Operacyjny Infrastruktura i Środowisko,
- **PONE** – Program Ograniczania Niskiej Emisji, polegający na wymianie starych kotłów, pieców węglowych na nowoczesne kotły węglowe, retortowe, gazowe, ogrzewanie elektryczne, zastosowanie alternatywnych źródeł energii lub podłączenie do miejskiej sieci ciepłowniczej; w ramach PONE likwidowane są również lokalne kotłownie węglowe,
- **POP** – Program Ochrony Powietrza, dokument przygotowany w celu określenia działań zmierzających do przywrócenia odpowiedniej jakości powietrza na terenie, na którym zanotowano przekroczenia dopuszczalnych stężeń zanieczyszczeń,
- **PGN** – Plan Gospodarki Niskoemisyjnej dla Gminy Miasto Szczecin,
- **poziom celów długoterminowych** - jest to poziom substancji, poniżej którego, zgodnie ze stanem współczesnej wiedzy, bezpośredni szkodliwy wpływ na zdrowie ludzi lub środowisko jako całość jest mało prawdopodobny; poziom ten ma być osiągnięty w długim okresie czasu, z wyjątkiem sytuacji, gdy nie może być osiągnięty za pomocą ekonomicznie uzasadnionych działań technicznych i technologicznych,
- **poziom dopuszczalny** – poziom substancji, który ma być osiągnięty w określonym terminie i po tym terminie nie powinien być przekraczany. Poziom dopuszczalny jest standardem jakości powietrza,
- **poziom docelowy** – poziom substancji w powietrzu ustalony w celu unikania, zapobiegania lub ograniczania szkodliwego oddziaływania na zdrowie ludzkie i środowisko jako całość, który ma być osiągnięty tam gdzie to możliwe w określonym czasie, za pomocą ekonomicznie uzasadnionych działań technicznych i technologicznych,
- **poziom substancji w powietrzu (emisja zanieczyszczeń)** - ilość zanieczyszczeń pyłowych lub gazowych w środowisku; jest miarą stopnia jego zanieczyszczenia definiowaną jako **stężenie** zanieczyszczeń w powietrzu (wyrażane w jednostkach masy danego zanieczyszczenia, np. dwutlenku siarki na jednostkę objętości powietrza lub w ppm, ppb) oraz jako **opad** (depozycja) zanieczyszczeń - ilość danego zanieczyszczenia osiadającego na powierzchni ziemi,
- **PROW** – Program Rozwoju Obszarów Wiejskich,

- **recykling** – rozumie się przez to odzysk, w ramach którego odpady są ponownie przetwarzane na produkty, materiały lub substancje wykorzystywane w pierwotnym celu lub innych celach; obejmuje to ponowne przetwarzanie materiału organicznego (recykling organiczny), ale nie obejmuje odzysku energii i ponownego przetwarzania na materiały, które mają być wykorzystane jako paliwa lub do celów wypełniania wyrobisk,
- **rekultywacja** – nadanie lub przywrócenie gruntem zdegradowanym albo zdewastowanym wartości użytkowych lub przyrodniczych przez właściwe ukształtowanie rzeźby terenu, poprawienie własności fizycznych i chemicznych, uregulowanie stosunków wodnych, odtworzenie gleb, umocnienie skarp oraz odbudowanie lub zbudowanie niezbędnych dróg,
- **rewitalizacja** – proces przemian przestrzennych, społecznych i ekonomicznych w zdegradowanych obszarach miast, mający na celu wyprowadzenie terenu ze stanu kryzysowego, w tym rewaloryzację stanu środowiska i przywrócenie ładunku przestrzennego, prowadzący do ożywienia gospodarczego, odbudowy więzi społecznych oraz rozwoju i poprawy jakości życia lokalnej wspólnoty,
- **RKE** – roczne koszty eksploatacyjne,
- **RLM** (*Równoważna Liczba Mieszkańców*, ang. *Population equivalents*)
 - to liczba wyrażająca wielokrotność ładunku zanieczyszczeń w ściekach odprowadzanych z obiektów przemysłowych i usługowych w stosunku do jednostkowego ładunku zanieczyszczeń w ściekach z gospodarstw domowych, odprowadzanych od jednego mieszkańca w ciągu doby,
- **RPO WZ** – Regionalny Program Operacyjny Województwa Zachodniopomorskiego,
- **SPA** – Strategiczny Plan Adaptacji dla sektorów i obszarów wrażliwych na zmiany klimatu,
- **Strategia BEIŚ** – Strategia Bezpieczeństwo Energetyczne i Środowisko,
- **RDOŚ** – Regionalna Dyrekcja Ochrony Środowiska w Szczecinie,
- **stężenie** – ilość substancji w jednostce objętości powietrza, wyrażona w $\mu\text{g}/\text{m}^3$,
- **stężenie pyłu zawieszonego PM10** – ilość pyłu o średnicy aerodynamicznej poniżej 10 μm w jednostce objętości powietrza, wyrażona w $\mu\text{g}/\text{m}^3$,
- **termomodernizacja** – przedsięwzięcie mające na celu zmniejszenie zapotrzebowania i zużycia energii cieplnej w danym obiekcie budowlanym. Termomodernizacja obejmuje zmiany zarówno w systemach ogrzewania i wentylacji, jak i strukturze budynku oraz instalacjach doprowadzających ciepło. Zakres termomodernizacji, podobnie jak jej parametry techniczne

i ekonomiczne, określane są poprzez przeprowadzenie audytu energetycznego. Najczęściej przeprowadzane działania to:

- docieplanie ścian zewnętrznych i stropów,
- wymiana okien i drzwi,
- wymiana lub modernizacja systemów grzewczych i wentylacyjnych.

Zakres możliwych zmian jest ograniczony istniejącą bryłą, rozplanowaniem i konstrukcją budynków. Za możliwe i realne uznaje

się średnie obniżenie zużycia energii o 35%-40% w stosunku do stanu aktualnego,

- **UE** – Unia Europejska,
- **UP** – Umowa Partnerstwa,
- **unos** – masa substancji powstającej w źródle i unoszonej z tego źródła przed jakimkolwiek urządzeniem oczyszczającym w określonym przedziale czasu, strumień substancji doprowadzony do urządzenia oczyszczającego,
- **WIOŚ** – Wojewódzki Inspektorat Ochrony Środowiska w Szczecinie,
- **WFOŚiGW** – Wojewódzki Fundusz Ochrony Środowiska i Gospodarki Wodnej; od 1.01.2010 r. - samorządowa osoba prawna w rozumieniu art. 9 pkt 14 ustawy z dnia 27 sierpnia 2009 r. o *finansach publicznych* (Dz. U. Nr 157, poz. 1240),
- **zielone miejsca pracy** - te, które w pewien sposób przyczyniają się do ochrony lub odtwarzania środowiska naturalnego. Pojęcie to obejmuje stanowiska pracy służące ochronie ekosystemów i różnorodności biologicznej, redukcji zużycia energii i surowców naturalnych lub minimalizacji produkcji odpadów czy zanieczyszczeń,
- **zielone zamówienia publiczne** - (ang. green public procurement - GPP) proces, w ramach którego instytucje publiczne starają się uzyskać towary, usługi i roboty budowlane, których oddziaływanie na środowisko w trakcie ich cyklu życia jest mniejsze w porównaniu do towarów, usług i robót budowlanych o identycznym przeznaczeniu, jakie zostałyby zamówione w innym przypadku. Są instrumentem dobrowolnym, co oznacza, że poszczególne państwa członkowskie i organy publiczne mogą określić zakres, w jakim je wdrażają. Rozwiązanie to może być stosowane w odniesieniu do zamówień będących zarówno powyżej, jak i poniżej progu stosowania unijnych dyrektyw w sprawie zamówień publicznych¹,
- **źródła emisji liniowej** - (zaliczone do powszechnego korzystania ze środowiska) to przede wszystkim główne trasy komunikacyjne przebiegające przez teren wyznaczonej strefy,

¹ „Krajowy Plan Działań w zakresie zrównoważonych zamówień publicznych na lata 2013-2016”, Urząd Zamówień Publicznych, Warszawa, 2013

- **źródła emisji powierzchniowej** - (zaliczone do powszechnego korzystania ze środowiska) to źródła powodujące tzw. „niską emisję”. Zostały tu zaliczone obszary zwartej zabudowy mieszkaniowej jedno- i wielorodzinnej z indywidualnymi źródłami ciepła, małe zakłady rzemieślnicze bądź usługowe oraz obiekty użyteczności publicznej wraz z drogami lokalnymi,
- **źródła emisji punktowej** - (zaliczone do korzystania ze środowiska) to emitory jednostek organizacyjnych o znaczącej emisji zanieczyszczeń, oddziałujące na obszar objęty analizą. Wśród nich występują zarówno emitory zlokalizowane na tym obszarze, jak i emitory zlokalizowane poza wskazanym obszarem, a mające istotny wpływ na wielkość notowanych stężeń substancji w powietrzu.

Wybrane skróty

Klasyfikacja stref:

- **A** - poziom stężeń nie przekracza wartości dopuszczalnej - działania niewymagane,
- **B** - poziom stężeń powyżej wartości dopuszczalnej, lecz nieprzekraczający wartości dopuszczalnej powiększonej o margines tolerancji - konieczne określenie obszarów i przyczyn oraz podjęcie działań,
- **C** - poziom stężeń powyżej wartości dopuszczalnej powiększonej o margines tolerancji - konieczne opracowanie POP.

Inne:

- As - arsen
- Cd - kadm
- CO - tlenek węgla
- CO₂ - dwutlenek węgla
- Mg - megagram (1 Mg = 1 tona), 1⁰⁶ g
- MW - mega Watt
- ng - nanogram, 10⁻⁹ g
- NH₃ - amoniak
- NH⁴⁺ - jon amonowy
- Ni - nikiel
- NO₂ - dwutlenek azotu
- NO_x - tlenki azotu
- O₃ - ozon
- Pb - ołów

- SO₂ – dwutlenek siarki
- WWA – wielopierścieniowe węglowodory aromatyczne (np. B(a)P)
- µg – mikrogram, 10⁻⁶ g

Wstęp

Strategia tematyczna Unii Europejskiej w sprawie środowiska miejskiego, a także inne polityki, strategie oraz inicjatywy podkreślają rolę samorządów lokalnych w aktywnym przeciwdziałaniu globalnym zmianom klimatu. Gospodarka niskoemisyjna to jeden z kluczowych elementów programów Unii Europejskiej w nowej perspektywie finansowej 2014-2020.

Gospodarka niskoemisyjna to gospodarka rozwijająca się w sposób zintegrowany, przy wykorzystaniu wszystkich dostępnych niskoemisyjnych technologii i praktyk. Wspólnym kierunkiem powinno być wdrażanie wydajnych rozwiązań energetycznych w poszukiwaniu możliwości zmniejszenia zużycia energii i materiałów, zwiększanie wykorzystania energii odnawialnej oraz wprowadzanie proekologicznych innowacji technologicznych.

Podstawą formalną opracowania Planu Gospodarki Niskoemisyjnej dla Gminy Miasto Szczecin zwanego dalej PGN jest umowa pomiędzy Stowarzyszeniem Szczecińskiego Obszaru Metropolitalnego (SSOM), a firmą ATMOTERM S.A., zawarta w dniu 17.11.2014 r., wynikająca z realizacji przez SSOM opracowania pn. „Zintegrowany Plan Gospodarki Niskoemisyjnej Szczecińskiego Obszaru Metropolitalnego” obejmujący opracowanie dokumentów strategicznych dla 12 gmin, w tym dla Gminy Miasto Szczecin.

Przy opracowaniu PGN uwzględniono związane z tematyką dokumenty strategiczne (na poziomie międzynarodowym, krajowym, regionalnym i lokalnym), polityki, konwencje, przepisy prawne, a także dostępne wytyczne, w tym *Szczegółowe zalecenia dotyczące struktury Planu Gospodarki Niskoemisyjnej*².

Niniejsza dokumentacja została wykonana zgodnie z umową, obowiązującymi przepisami i zasadami wiedzy technicznej. Dokumentacja wydana jest w stanie kompletnym, uwzględniając cel oznaczony w umowie.

Należy zaznaczyć, że zgodnie z zapisami umowy w niniejszej dokumentacji, jako Szczeciński Obszar Metropolitalny należy rozumieć obszar wyznaczony granicami administracyjnymi 12 jednostek samorządu terytorialnego, wchodzących w skład SSOM, wymienionych w dalszej części opracowania.

² NFOŚiGW: Załącznik nr 9 do Regulaminu Konkursu nr 2/POIiŚ/9.3/2013 "Termomodernizacja obiektów użyteczności publicznej - plany gospodarki niskoemisyjnej"

1. STRESZCZENIE

Plan Gospodarki Niskoemisyjnej dla Gminy Miasto Szczecin jest dokumentem, który został opracowany, aby m.in. przyczynić się do osiągnięcia celów określonych w Pakiecie klimatyczno-energetycznym do roku 2020³, tj.:

- redukcji emisji gazów cieplarnianych,
- zwiększenia udziału energii pochodzącej z źródeł odnawialnych,
- redukcji zużycia energii finalnej, co ma zostać zrealizowane poprzez podniesienie efektywności energetycznej,

a także do poprawy jakości powietrza na obszarach, na których odnotowano przekroczenia jakości poziomów dopuszczalnych stężeń w powietrzu. PGN w efekcie przyczyni się do poprawy stanu środowiska i jakości życia mieszkańców Gminy Miasto Szczecin.

Celem PGN jest określenie, na podstawie analizy aktualnego stanu w zakresie zużycia energii i emisji gazów cieplarnianych na obszarze Gminy Miasto Szczecin, działań zmierzających do zmniejszenia emisji zanieczyszczeń do powietrza, redukcji zużycia energii, zwiększenia wykorzystania źródeł odnawialnych oraz ograniczenia emisji gazów cieplarnianych wraz z ekonomiczno-ekologiczną oceną ich efektywności.

W rozdziale drugim niniejszego dokumentu ujęto analizę uwarunkowań wynikających z przepisów prawa na poziomie globalnym, unijnym, krajowym i lokalnym. Oceniono, że realizacja niniejszego dokumentu wspierać będzie zapisy zawarte w innych dokumentach, w tym realizację celów rozwojowych określonych w Strategii rozwoju SOM 2020 oraz Strategii Zintegrowanych Inwestycji Terytorialnych SOM⁴.

PGN odnosi się do *Planu zagospodarowania przestrzennego województwa zachodniopomorskiego, Strategii rozwoju województwa zachodniopomorskiego 2020 oraz do Regionalnego Programu Operacyjnego Województwa Zachodniopomorskiego 2014-2020*. Dokument jest spójny z Umową Partnerstwa, która jest strategią podziału funduszy europejskich w ramach trzech polityk unijnych (spójności, wspólnej polityki rolnej i wspólnej polityki rybołówstwa). Instrumentem jej realizacji są krajowe i regionalne programy operacyjne. Wśród ustalonych celów tematycznych do wsparcia znajduje się m. in. cel tematyczny (CT4) Wspieranie przejścia na gospodarkę niskoemisyjną we wszystkich sektorach.

W analizie stanu aktualnego (rozdział trzeci) scharakteryzowano obszar gminy, dokonano oceny stanu środowiska, jej energochłonności i emisyjności, analizy stanu i potencjału technicznego ograniczenia zużycia energii i redukcji emisji

³ Dyrektywa Parlamentu Europejskiego i Rady 2009/29/WE z dnia 23 kwietnia 2009 r. (2009/29/WE)

⁴ Strategia ZIT SOM jest kluczowym dokumentem wyznaczającym ramy programowania Zintegrowanych Inwestycji Terytorialnych w perspektywie finansowej 2014-2020 i ma na celu zapewnienie spójności i efektywności realizacji działań rozwojowych w szczecińskim obszarze funkcjonalnym poprzez identyfikację istniejących powiązań, potencjałów i barier oraz wskazanych specjalizacji rozwojowych, a następnie wyznaczenie wspólnie uzgodnionych przez wszystkie JST kierunków rozwoju.

oraz zidentyfikowano najważniejsze obszary problemowe występujące w Gminie Miasto Szczecin.

Wyniki przeprowadzonej inwentaryzacji emisji dwutlenku węgla ekwiwalentnego

dla roku bazowego 2013 dla Gminy Miasto Szczecin zawarte w rozdziale czwartym pokazały, iż całkowita emisja dwutlenku węgla ekwiwalentnego z obszaru gminy wyniosła 2 612 067,27 Mg (z inwentaryzacji wyłączono podmioty objęte Europejskim Systemem Handlu Emisjami (EU-ETS)). Największy udział w emisji dwutlenku węgla na terenie Gminy Miasto Szczecina pochodził z sektora przemysłu, handlu, usług i innych – 40,68%, następnie z sektora mieszkalnictwa – 31,51% oraz transportu indywidualnego – 23,32%.

Na podstawie powyższych analiz, w rozdziale piątym, określono wizję na przyszłość, cele strategiczne i szczegółowe oraz kierunki działań dla Gminy Miasto Szczecin, które w ramach PGN zaleca się realizować, aby obniżyć energochłonność wszystkich sektorów, a tym samym obniżyć emisję dwutlenku węgla jak i również zapewnić wzrost wykorzystania energii pochodzącej z odnawialnych źródeł energii. Należy podkreślić, że bardzo duży wpływ na wzrost energochłonności i emisyjności poszczególnych sektorów ma niekontrolowany rozwój przestrzenny miasta Szczecina. Zjawisko "urban sprawl" czyli rozlewanie się zabudowy na tereny przyległe do miast, szczególnie metropolitalnych, ma obecnie wymiar globalny i jest generatorem takich zjawisk w samym mieście rdzennym. Problem ten może być minimalizowany przez konsekwentną realizację polityki przestrzennej, koordynowanej w ramach SOM, a w Szczecinie integrowanej z innymi politykami w oparciu o Plan Gospodarki Niskoemisyjnej. W szczególności, kierunki działań powinny skupiać się na stworzeniu zachęt dla mieszkańców, które zatrzymywałyby ich w mieście. Ich elementami może być zrównoważony rozwój komunikacji publicznej, rowerowej, które ograniczą uciążliwy w środowisku miejskim hałas i zanieczyszczenia powietrza i będą konsekwencją racjonalnej polityki parkingowej i ograniczeń komunikacji indywidualnej. Ważny jest recycling przestrzeni i wyeksploatowanej substancji budowlanej oraz tworzenie atrakcyjnych przestrzeni o wysokiej jakości w centrum miasta adresowanych do wszystkich grup wiekowych np. przestrzeni rekreacyjno-wypoczynkowych, kulturalnych, rozrywkowych, zachowywanie i wykorzystywanie w celach sportowo-rekreacyjnych terenów zielonych oraz akwenów wodnych.

W celu obniżania stopnia zanieczyszczeń i podnoszenia jakości środowiska w mieście należy kontynuować i rozwijać strukturę Systemu Zieleni Miejskiej wraz z ochroną terenów zieleni urządzonej i naturalnej. Adaptacja miasta do zmian klimatycznych polegająca na minimalizowaniu lub przeciwdziałaniu efektom: wysp ciepła, miejskich podtopień i deficytu wody również stanowi elementy gospodarki niskoemisyjnej. W celu wypracowania racjonalnej gospodarki energią i wodą oraz w celach upowszechniania szacunku do energii i wody rekomenduje się wykreowanie polityki prosumenckiej. Skutecznie tworzą ją programy dotacji celowych oraz różne formy zachęt ekonomicznych. Do grupy takich działań ograniczających energochłonność można zaliczyć: opracowanie i wdrażanie słonecznej mapy miasta z możliwością zastosowania mikroinstalacji OZE, zapewnienie w mieście dużej i małej retencji wód deszczowych poprzez ich wtórne wykorzystanie do celów sanitarnych lub gospodarczych, zatrzymywanie lub spowalnianie spływu wód, przy

jednoczesnym wzbogacaniu przestrzeni zamieszkania. Wskazany jest tutaj czynny udział miasta polegający na realizacji projektów demonstracyjnych, modelowych z tego zakresu, zwłaszcza w obszarach istotnych dla miasta, np. tam gdzie może mieć to dodaną wartość rewitalizacji lub wzbogacić przestrzeń publiczną.

Dodatkowo należy skupić się na:

- ograniczeniu energochłonności budynków użyteczności publicznej oraz mieszkalnych, w szczególności poprzez termomodernizację budynków, których zły stan wymaga podjęcia takich działań oraz modernizację systemów oświetleniowych,
- redukcji tzw. niskiej emisji z indywidualnych systemów grzewczych poprzez, w zależności od istniejących warunków, likwidację lub wymianę starych urządzeń grzewczych,
- rozwoju i modernizacji sieci ciepłowniczych. Rozwój nowych sieci przesyłowych powinien następować na terenach, gdzie jest to ekonomicznie uzasadnione,
- ograniczeniu emisji z transportu indywidualnego, m.in. poprzez: kształtowanie potrzeb komunikacyjnych mieszkańców, promocję i system zachęt ekonomicznych do korzystania z transportu publicznego i rowerowego,
- ulepszaniu i optymalizacji wdrożonego systemu gospodarki odpadami,
- wprowadzaniu technologii w zakładach przemysłowych ograniczających emisję substancji zanieczyszczających powietrze,
- organizacji kampanii/akcji społecznych edukujących i promujących gospodarkę niskoemisyjną, zachęcaniu i bieżącej informacji społeczeństwa o możliwości korzystania z programów uruchomionych w ramach gospodarki niskoemisyjnej.

Skuteczność wskazanych elementów Planu Gospodarki Niskoemisyjnej polega na ich konsekwentnej implementacji do dokumentów strategicznych, programowych i planistycznych na poziomie Gminy Miasto Szczecin. Podjęte postulaty winny znaleźć odzwierciedlenie i rozwinięcie w polityce rozwoju miasta Szczecin m.in. w polityce przestrzennej. W celu osiągnięcia najwyższej efektywności energetycznej i niskoemisyjności niezwykle istotne jest realizowanie programu w ramach obszaru funkcjonalnego (metropolitalnego). W takiej skali i współpracy z samorządami tworzącymi obszar funkcjonalny możliwe jest określenie i kompleksowa realizacja działań przyczyniających się do ogólnego zmniejszenia emisji i podwyższenia oszczędności energii.

Zawarty w podrozdziale 5.5. harmonogram rzeczowo-finansowy przedstawia konkretne zadania podejmowane w celu ograniczenia energochłonności, emisji dwutlenku węgla oraz zmniejszenia zanieczyszczenia powietrza.

Oprócz jednostek odpowiedzialnych za realizację i szacunkowe koszty, harmonogram zawiera również rezultaty energetyczne oraz ekologiczne. Realizacja wszystkich działań zawartych w harmonogramie rzeczowo-finansowym (do 2024 roku) pozwoli na uzyskanie 4,43% redukcji emisji dwutlenku węgla ekwiwalentnego w stosunku do emisji zinwentaryzowanej dla roku bazowego 2013. Szacowany efekt

redukcji zużycia energii finalnej dla gminy Miasto Szczecin wyniesie 156 182 MWh.

Zdefiniowano następujące cele dla gminy Miasto Szczecin w kontekście gospodarki niskoemisyjnej do roku 2020:

- redukcja emisji CO₂ na terenie gminy Miasto Szczecin o 3,90% do roku 2020 r., w stosunku do roku bazowego 2013 r.,
- redukcja do 2020 r. zużycia energii finalnej o 1,90%, w stosunku do roku bazowego 2013 r.,
- zwiększenie udziału wykorzystania energii pochodzącej ze źródeł odnawialnych na terenie gminy Miasto Szczecin o 0,13% do roku 2020, w stosunku do roku bazowego 2013 r.,
- redukcja zanieczyszczeń do powietrza zgodnie z zapisami POP dla strefy Aglomeracja Szczecińska oraz osiągnięcie średniej redukcji zanieczyszczeń w granicach 83,7% (w tym redukcję o ok. 41,1% CO₂) w stosunku do stanu obecnego, wynikające z realizacji przedsięwzięć zawartych we wniosku do Programu Kawka, do którego przystąpiło Miasto Szczecin.

W rozdziale szóstym wyznaczono aspekty organizacyjne i finansowe, ze wskazaniem możliwych źródeł finansowania inwestycji zamieszczonych w harmonogramie rzeczowo-finansowym.

Dodatkowo dokument zawiera wytyczne do prowadzenia edukacji ekologicznej, możliwe do zastosowania rozwiązania, techniki i technologie na terenie miasta Szczecin, które mają przyczynić się do realizacji celu dokumentu PGN.

Ponadto przeprowadzono analizę SWOT oraz przedstawiono możliwy sposób monitorowania i raportowania stopnia realizacji niniejszego dokumentu.

Plan Gospodarki Niskoemisyjnej został opracowany wraz z przeprowadzeniem strategicznej oceny oddziaływania dokumentu na środowisko tj. opracowaniem integralnej części niniejszego dokumentu, jakim jest Prognoza oddziaływania

na środowisko, zasięgnięciu opinii Regionalnej Dyrekcji Ochrony Środowiska w Szczecinie, Zachodniopomorskiego Państwowego Wojewódzkiego Inspektoratu Sanitarnego w Szczecinie oraz Dyrektora Urzędu Morskiego w Szczecinie. Zapewniono również możliwość udziału społeczeństwa w opracowaniu dokumentu – konsultacje społeczne, organizacja spotkania konsultacyjnego podczas których mieszkańcy i wszyscy zainteresowani mogli zgłosić swoje uwagi, opinie i zastrzeżenia do niniejszego dokumentu.

Interesariuszami niniejszego dokumentu są:

- jst, ich związki i stowarzyszenia,
- jednostki organizacyjne jst,
- jednostki sektora finansów publicznych,
- kościoły i związki wyznaniowe,
- instytucje oświatowe i opiekuńcze,
- organy administracji rządowej prowadzące szkoły,

- szkoły wyższe,
- zakłady opieki zdrowotnej,
- grupy producentów rolnych,
- Lasy Państwowe i jednostki organizacyjne,
- dostawcy energii, przedsiębiorstwa energetyczne,
- przedsiębiorcy,
- spółdzielnie mieszkaniowe, wspólnoty mieszkaniowe i administratorzy budynków mieszkalnych,
- organizacje pozarządowe,
- osoby fizyczne,
- partnerstwa wymienionych podmiotów,
- inne.

2. PODSTAWA OPRACOWANIA PLANU GOSPODARKI NISKOEMISYJNEJ

2.1. Przepisy prawa

Programy zajmujące się tematyką niskiej emisji, a w tym poprawy jakości powietrza są regulowane poprzez szereg przepisów prawnych. Określają one zakres, odpowiedzialność za realizację oraz sposób uchwalania projektów. W polskim ustawodawstwie zarządzanie projektami dotyczącymi powietrza odbywa się w oparciu o następujące przepisy prawne:

Ustawy:

- Ustawa z dnia 27 kwietnia 2001 r. Prawo ochrony środowiska⁵,
- Ustawa z dnia 3 października 2008 r. o udostępnieniu informacji o środowisku i jego ochronie, udziale społeczeństwa w ochronie środowiska oraz o ocenach oddziaływania na środowisko⁶,
- Ustawa z dnia 27 marca 2003 r. o planowaniu i zagospodarowaniu przestrzennym⁷,
- Ustawa z dnia 10 kwietnia 1997 – Prawo energetyczne⁸ wraz z aktualnymi rozporządzeniami,
- Ustawa z dnia 7 lipca 1994 r. Prawo budowlane⁹,
- Ustawa z dnia 15 kwietnia 2011 r. o efektywności energetycznej¹⁰,
- Ustawa z dnia 21 listopada 2008 r. o wspieraniu termomodernizacji i remontów¹¹,

⁵ Dz. U. z 2013 r. poz. 1232 z późn. zm.

⁶ Dz. U. z 2013 r. poz. 1235 z późn. zm.

⁷ Dz. U. z 2012 r. poz. 647 z późn. zm.

⁸ Dz. U. z 2012 r. poz. 1059 z późn. zm.

⁹ Dz. U. z 2013 r. poz. 1409 z późn. zm.

¹⁰ Dz. U. z 2011 r. Nr 94 poz. 551 z późn. zm.

¹¹ Dz. U. z 2008 r. Nr 223 poz. 1459 z późn. zm.

- Ustawa z dnia 4 marca 2010 r. o infrastrukturze informacji przestrzennej¹²,
- Ustawa z dnia 14 września 2012 r. o obowiązkach w zakresie informowania o zużyciu energii przez produkty wykorzystujące energię¹³,
- Ustawa z dnia 8 marca 1990 r. o samorządzie gminnym¹⁴,
- Ustawa z dnia 5 czerwca 1998 r. o samorządzie powiatowym¹⁵,
- Ustawa z dnia 16 lutego 2007 r. o ochronie konkurencji i konsumentów¹⁶.

Rozporządzenia:

- Rozporządzenie Ministra Środowiska z dnia 24 sierpnia 2012 r. w sprawie poziomów niektórych substancji w powietrzu¹⁷,
- Rozporządzenie Ministra Środowiska z dnia 11 września 2012 r. w sprawie programów ochrony powietrza oraz planów działań krótkoterminowych¹⁸,
- Rozporządzenie Ministra Środowiska z dnia r. w sprawie standardów emisyjnych instalacji¹⁹,
- Rozporządzenie Ministra Środowiska z dnia 2 sierpnia 2012 r. w sprawie stref, w których dokonuje się oceny jakości powietrza²⁰,
- Rozporządzenie Ministra Środowiska z dnia 10 września 2012 r. w sprawie zakresu i sposobu przekazywania informacji dotyczących zanieczyszczenia powietrza²¹,
- Rozporządzenie Ministra Środowiska z dnia 13 września 2012 r. w sprawie dokonywania oceny poziomów substancji w powietrzu²².

Dyrektywy:

- Dyrektywa 2008/50/WE Parlamentu Europejskiego i Rady z dnia 21 maja 2008 r. w sprawie jakości powietrza i czystsze powietrze dla Europy (CAFE),
- Dyrektywa 2004/107/WE Parlamentu Europejskiego i Rady z dnia 15 grudnia 2004 r. w sprawie arsenu, kadmu, rtęci, niklu i wielopierścieniowych węglowodorów aromatycznych w otaczającym powietrzu.

Inne dokumenty:

¹² Dz. U. z 2010 r. Nr 76 poz. 489 z późn. zm.

¹³ Dz. U. z 2012 r. poz. 1203

¹⁴ Dz. U. z 2013 r. poz.594 z późn. zm.

¹⁵ Dz. U. z 2013 r. poz.595 z późn. zm.

¹⁶ Dz. U. z 2007 r. Nr 50. poz. 331 z późn. zm.

¹⁷ Dz. U. z 2012 r. poz. 1031

¹⁸ Dz. U. z 2012 r. poz. 1028

¹⁹ Dz. U. z 2011 r. Nr 95, poz. 558

²⁰ Dz. U. z 2012 r. poz. 914

²¹ Dz. U. z 2012 r.2014 nr 0 poz. 10341546 2014.11.22

²² Dz. U. z 2012 r. poz. 1032

- Wskazówki dla wojewódzkich inwentaryzacji emisji na potrzeby ocen bieżących i programów ochrony powietrza, Krajowe Centrum Inwentaryzacji Emisji w Instytucie Ochrony Środowiska; ATMOTERM S.A.; Warszawa 2003,
- Zasady sporządzania naprawczych programów ochrony powietrza w strefach, Ministerstwo Środowiska; Warszawa 2003,
- Aktualizacja zasad sporządzania naprawczych programów ochrony powietrza w strefach, Ministerstwo Środowiska; Warszawa 2008,
- Wskazówki metodyczne dotyczące modelowania matematycznego w systemie zarządzania jakością powietrza, Ministerstwo Środowiska i Główny Inspektor Ochrony Środowiska; Warszawa 2003,
- Wytyczne Ministerstwa Ochrony Środowiska Zasobów Naturalnych i Leśnictwa, dotyczące sposobów obliczania emisji pochodzących z procesu energetycznego spalania paliw w różnych typach urządzeń (materiały informacyjno-instruktażowe pt. „Wskaźniki emisji substancji zanieczyszczających wprowadzanych do powietrza z procesów energetycznego spalania paliw”, 1996),
- Plan działań na rzecz zrównoważonej energii (SEAP – „How to develop a Sustainable Energy Action Plan – Guidebook”).

2.2. Analiza dokumentów strategicznych

Poniżej wymienione zostały dokumenty strategiczne na szczeblu międzynarodowym, krajowym, a także wojewódzkim. Poddane zostały analizie w celu zapewnienia spójności w zakresie formułowanych celów strategicznych, szczegółowych, a także działań przyczyniających się do ich osiągnięcia.

2.2.1. ANALIZA DOKUMENTÓW STRATEGICZNYCH NA SZCZEBLU MIĘDZYNARODOWYM

Na poziomie globalnym:

- Dokument końcowy Konferencji Narodów Zjednoczonych w sprawie zrównoważonego rozwoju Rio+20²³ pn. *Przyszłość jaką chcemy mieć*,
- Ramowa Konwencja Narodów Zjednoczonych w sprawie zmian klimatu²⁴,
- Protokół z Kioto²⁵ do Ramowej Konwencji Narodów Zjednoczonych w sprawie zmian klimatu,
- Konwencja o różnorodności biologicznej²⁶,

²³ Report of the United Nations Conference on Sustainable Development (A/CONF.216/16), 2012
<http://www.uncsd2012.org/content/documents/814UNCSD%20REPORT%20final%20revs.pdf>

²⁴ Ramowa konwencja Narodów Zjednoczonych w sprawie zmian klimatu
<http://isap.sejm.gov.pl/DetailsServlet?id=WDU19960530238>

²⁵ http://www.nape.pl/upload/File/akty-prawne/Protokol_z_Kioto.pdf

²⁶ Konwencja o różnorodności biologicznej <http://isap.sejm.gov.pl/DetailsServlet?id=WDU20021841532>

- Europejska Konwencja Krajobrazowa²⁷,
- Konwencja w sprawie transgranicznego zanieczyszczenia powietrza na dalekie odległości (LRTAP)²⁸, z jej protokołami dodatkowymi.

Na poziomie unijnym:

- Europa 2020 – Strategia na rzecz inteligentnego i zrównoważonego rozwoju sprzyjającego włączeniu społecznemu (KOM(2010)2020 wersja ostateczna)²⁹, wraz z dokumentami powiązаныmi, w tym Projekt przewodni: Europa efektywnie korzystająca z zasobów,
- Rezolucja Parlamentu Europejskiego z dnia 24 maja 2012 r. w sprawie Europy efektywnie korzystającej z zasobów (2011/2068(INI))³⁰ i związany z nią Plan działań na rzecz zasobooszczędnej Europy zawarty w komunikacie Komisji" (COM(2011)0571)³¹,
- Rezolucja Parlamentu Europejskiego z dnia 15 marca 2012 r. w sprawie planu działania prowadzącego do przejścia na konkurencyjną gospodarkę niskoemisyjną do 2050 r. (2011/2095(INI))³² i związana z nią Mapa drogowa do niskoemisyjnej gospodarki do 2050 r. przedstawiona w Komunikacie Komisji Europejskiej (COM(2011)0112)³³,
- Strategia UE adaptacji do zmiany klimatu (COM(2013)216 wersja ostateczna)³⁴,
- VII ogólny, unijny program działań w zakresie środowiska do 2020r. Dobra jakość życia z uwzględnieniem ograniczeń naszej planety.³⁵ (7 EAP),
- Nasze ubezpieczenie na życie i nasz kapitał naturalny – unijna strategia ochrony różnorodności biologicznej na okres do 2020 r. (KOM(2011)244 wersja ostateczna)³⁶,
- Zrównoważona Europa dla lepszego świata: Strategia zrównoważonego rozwoju UE (KOM(2001)264 wersja ostateczna)³⁷.

Celem analizy jest przedstawienie podstawowych dokumentów strategicznych globalnych, Unii Europejskiej oraz regionalnych związanych z zakresem PGN. Punktem wyjścia do analizy dokumentów strategicznych są przyjęte ustalenia na poziomie globalnym, które w odniesieniu do poszczególnych dokumentów przedstawione są niżej.

²⁷ Europejska Konwencja Krajobrazowa <http://isap.sejm.gov.pl/DetailsServlet?id=WDU20060140098>

²⁸ Konwencja w sprawie transgranicznego zanieczyszczenia powietrza na dalekie odległości <http://isap.sejm.gov.pl/DetailsServlet?id=WDU19850600311>

²⁹ <http://eur-lex.europa.eu/legal-content/PL/TXT/?qid=1395649624365&uri=CELEX:52010DC2020>

³⁰ <http://www.lex.pl/akt/-/akt/dz-u-ue-c-2013-264e-59>

³¹ <http://www.lex.pl/akt/-/akt/dz-u-ue-c-2013-264e-59>

³² <http://www.europarl.europa.eu/sides/getDoc.do?pubRef=-//EP//TEXT+TA+P7-TA-2012-0086+0+DOC+XML+V0//PL>

³³ [http://www.europarl.europa.eu/meetdocs/2009_2014/documents/com/com_com\(2011\)0112_/com_com\(2011\)0112_pl.pdf](http://www.europarl.europa.eu/meetdocs/2009_2014/documents/com/com_com(2011)0112_/com_com(2011)0112_pl.pdf)

³⁴ <http://eur-lex.europa.eu/legal-content/PL/TXT/?qid=1395730101764&uri=CELEX:52013DC0216>

³⁵ <http://eur-lex.europa.eu/legal-content/PL/TXT/?uri=celex:32013D1386>

³⁶ <http://eur-lex.europa.eu/legal-content/PL/TXT/?qid=1395735508994&uri=CELEX:52011DC0244>

³⁷ <http://eur-lex.europa.eu/legal-content/PL/TXT/?qid=1397033290596&uri=CELEX:52001DC0264>

Konferencja Narodów Zjednoczonych w sprawie zrównoważonego rozwoju Rio+20 przyjęła dokument końcowy **pn. *Przyszłość jaką chcemy mieć***³⁸. Dokument ten zawiera deklaracje krajów uczestniczących w Konferencji do:

- kontynuowania procesu realizacji celów zrównoważonego rozwoju, zapoczątkowanych na poprzednich konferencjach, wykorzystania koncepcji zielonej gospodarki jako narzędzia do osiągnięcia zrównoważonego rozwoju, uwzględniając ważność przeciwdziałania zmianom klimatu i adaptacji do tych zmian,
- opracowania strategii finansowania zrównoważonego rozwoju,
- ustanowienia struktur służących sprostaniu wyzwaniom zrównoważonej konsumpcji i produkcji, stosowania zasady równości płci, zaakcentowania potrzeby zaangażowania się społeczeństwa obywatelskiego, włączenia nauki w politykę oraz uwzględniania wagi dobrowolnych zobowiązań w obszarze zrównoważonego rozwoju.

Ramowa konwencja Narodów Zjednoczonych w sprawie zmian klimatu³⁹

W ramach Konwencji, wszystkie jej strony, m.in. Polska i Unia Europejska, zobowiązują się, biorąc pod uwagę swoje wspólne lecz zróżnicowane zasady odpowiedzialności oraz swe specyficzne priorytety rozwoju narodowego i regionalnego, cele i okoliczności, do realizacji głównego celu konwencji, którym jest doprowadzenie, zgodnie z postanowieniami konwencji, do ustabilizowania koncentracji gazów cieplarnianych w atmosferze na poziomie, który zapobiegłby niebezpiecznej, antropogenicznej ingerencji w system klimatyczny. Dla uniknięcia zagrożenia produkcji żywności i dla umożliwienia zrównoważonego rozwoju ekonomicznego, poziom taki powinien być osiągnięty w okresie wystarczającym do naturalnej adaptacji ekosystemów do zmian klimatu.

Do Konwencji przyjęty został tzw. ***Protokół z Kioto***⁴⁰, w którym strony Protokołu zobowiązały się do ograniczenia emisji gazów cieplarnianych do 2012 r. o wynegocjowane wielkości, nie mniej niż 5% w stosunku do roku bazowego 1990 (UE o 8%, Polska o 6% w stosunku do 1989r.). Aktualnie trwają negocjacje nowego protokołu lub zawarcia nowego porozumienia nt. dalszej redukcji emisji gazów cieplarnianych.

Konwencja w sprawie transgranicznego zanieczyszczenia powietrza na dalekie odległości (LRTAP)⁴¹

Strony Konwencji postanawiają chronić człowieka i jego środowisko przed zanieczyszczeniem powietrza oraz dążyć do ograniczenia i tak dalece, jak to jest możliwe do stopniowego zmniejszania i zapobiegania zanieczyszczeniu powietrza, włączając w to transgraniczne zanieczyszczenie powietrza na dalekie odległości. Służyć temu mają ustalone zasady wymiany informacji,

³⁸ Report of the United Nations Conference on Sustainable Development (A/CONF.216/16), 2012
<http://www.unccd2012.org/content/documents/814UNCCSD%20REPORT%20final%20revs.pdf>

³⁹ Ramowa konwencja Narodów Zjednoczonych w sprawie zmian klimatu
<http://isap.sejm.gov.pl/DetailsServlet?id=WDU19960530238>

⁴⁰ http://www.nape.pl/upload/File/akty-prawne/Protokol_z_Kioto.pdf

⁴¹ Konwencja w sprawie transgranicznego zanieczyszczenia powietrza na dalekie odległości
<http://isap.sejm.gov.pl/DetailsServlet?id=WDU19850600311>

konsultacji, prowadzenia badań i monitoringu. Ponadto zobowiązują się rozwijać politykę i strategię, które będą służyć jako środki do zwalczania emisji zanieczyszczeń powietrza, biorąc pod uwagę podjęte już wysiłki w skali krajowej i międzynarodowej. Priorytetami konwencji do 2020r. są: ograniczenia emisji zanieczyszczeń powietrza z punktu widzenia wpływu na zdrowie (szczególnie w zakres pyłów $PM_{2,5}$), zwiększenia znaczenia monitoringu przy ocenie wywiązywania się państw z przyjętych zobowiązań w zakresie redukcji emisji zanieczyszczeń i poprawy jakości powietrza oraz zwiększenie znaczenia ocen zintegrowanych z punktu widzenia wpływu na ekosystemy. Do konwencji podpisano szereg protokołów:

- Protokół w sprawie długofalowego finansowania wspólnego programu monitoringu i oceny przenoszenia zanieczyszczeń powietrza na dalekie odległości w Europie,
- Protokół dotyczący ograniczenia emisji siarki lub jej przepływów transgranicznych,
- Protokół dotyczący kontroli emisji tlenków azotu lub ich transgranicznego przemieszczania,
- Protokół w sprawie dalszego ograniczania emisji siarki,
- Protokół dotyczący metali ciężkich,
- Protokół w sprawie przeciwdziałania zakwaszaniu, eutrofizacji i ozonowi przyziemnemu (tzw. Protokół z Göteborga).

Podstawowe dokumenty strategiczne Unii Europejskiej

Powiązanie podstawowych dokumentów strategicznych UE przedstawiono na niżej załączonym schemacie.

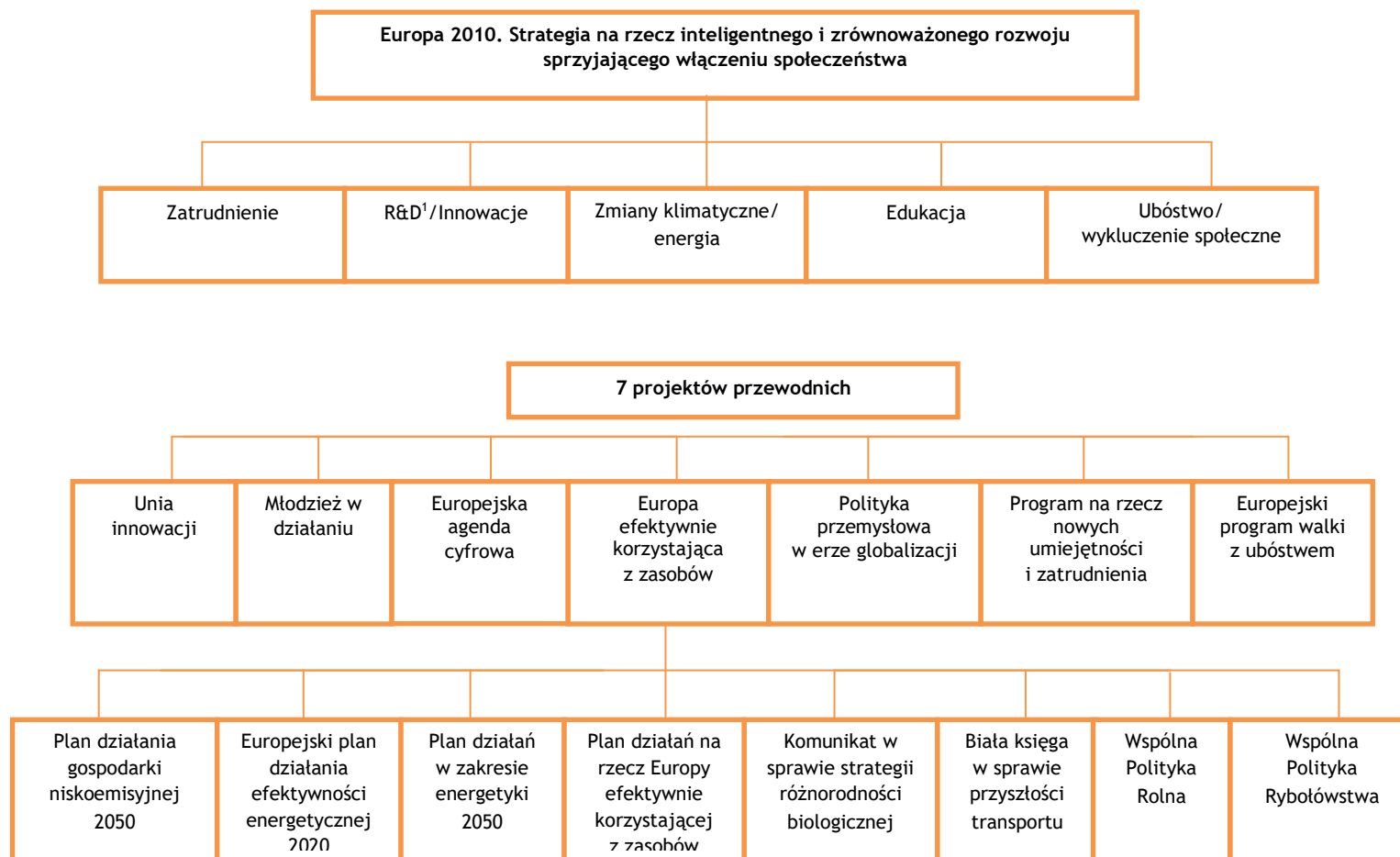

1) Objasnienia: R&D - research and development (badania i rozwój)

Rysunek 1 Powiązanie strategii Europa 2020 z innymi dokumentami⁴²

⁴² źródło: EEA, Environment and human health 2012 za Rappolder, 2012

Analizę podstawowych dokumentów UE odnoszących się do zagadnień objętych PGN przeprowadzono głównie z punktu widzenia potrzeb Prognozy oddziaływania na środowisko. Przeprowadzono ją według niżej zamieszczonego schematu.

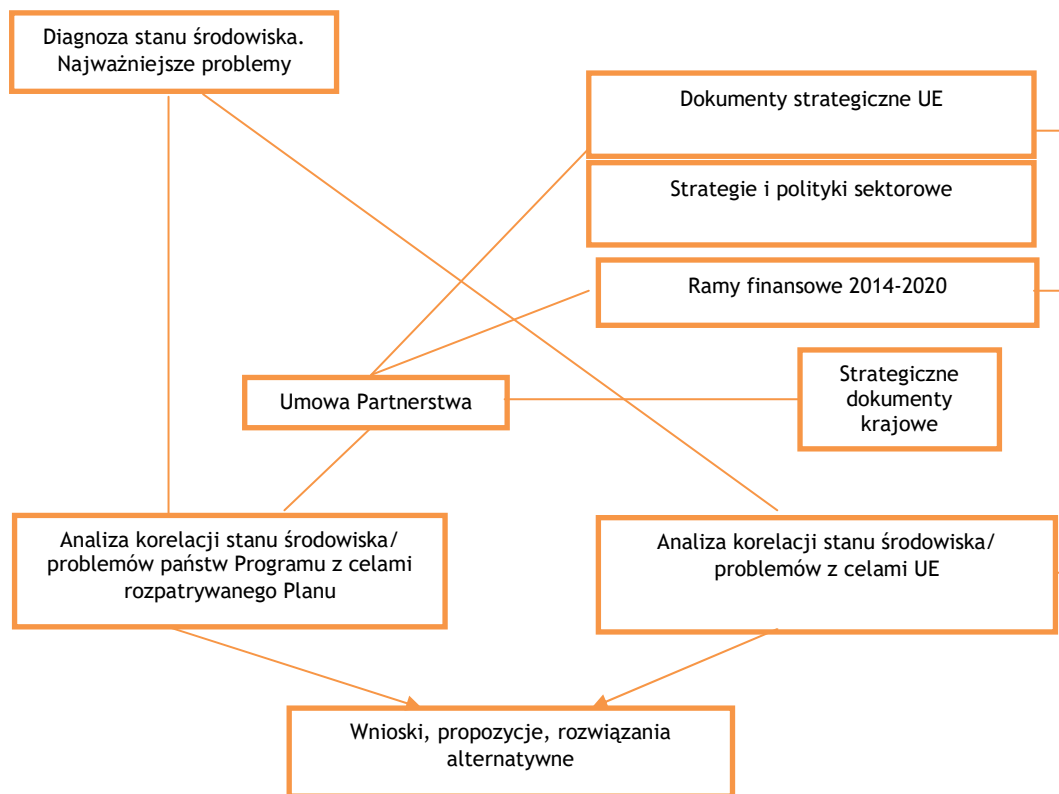

Rysunek 2 Schemat analiz problemów badawczych⁴³

Wybrane, z punktu widzenia Planu dokumenty strategiczne UE przedstawione zostały niżej.

Europa 2020 – Strategia na rzecz inteligentnego i zrównoważonego rozwoju sprzyjającego włączeniu społecznemu (KOM (2010)2020 wersja ostateczna)⁴⁴

Strategia obejmuje trzy wzajemnie ze sobą powiązane priorytety:

- rozwój inteligentny: rozwój gospodarki opartej na wiedzy i innowacji;
- rozwój zrównoważony: wspieranie gospodarki efektywniej korzystającej z zasobów, bardziej przyjaznej środowisku i bardziej konkurencyjnej;

⁴³ źródło: opracowanie własne

⁴⁴ <http://eur-lex.europa.eu/legal-content/PL/TXT/?qid=1395649624365&uri=CELEX:52010DC2020>

- rozwój sprzyjający włączeniu społecznemu: wspieranie gospodarki o wysokim poziomie zatrudnienia, zapewniającej spójność społeczną i terytorialną.

Wśród celów nadrzędnych Strategii jest osiągnięcie celów „20/20/20” (ograniczenie emisji gazów cieplarnianych o 20%, a jeżeli warunki na to pozwolą 30%, uzyskanie 20% udziału odnawialnych źródeł energii, uzyskanie 20% oszczędności energii do 2020 r. w stosunku do 1990 r.).

Jednym z siedmiu najważniejszych projektów wiodących jest **Projekt przewodni: Europa efektywnie korzystająca z zasobów**. Celem projektu jest wsparcie zmian w kierunku niskoemisyjnej i efektywniej korzystającej z zasobów gospodarki, uniezależnienia wzrostu gospodarczego od wykorzystania zasobów i energii, ograniczenia emisji CO₂, zwiększenia konkurencyjności, zwiększenia bezpieczeństwa energetycznego.

Państwa członkowskie mają w zakresie tego projektu:

- stopniowo wycofywać dotacje szkodliwe dla środowiska, stosując wyjątki jedynie w przypadku osób w trudnej sytuacji społecznej,
- stosować instrumenty rynkowe, takie jak zachęty fiskalne i zamówienia publiczne, w celu zmiany metod produkcji i konsumpcji,
- stworzyć inteligentne, zmodernizowane i w pełni wzajemnie połączone infrastruktury transportowe i energetyczne oraz korzystać w pełni z potencjału technologii ICT, (Teleinformatyki),
- zapewnić skoordynowaną realizację projektów infrastrukturalnych w ramach sieci bazowej UE, które będą miały ogromne znaczenie dla efektywności całego systemu transportowego UE,
- skierować uwagę na transport w miastach, które są źródłem dużego zagęszczenia ruchu i emisji zanieczyszczeń,
- wykorzystywać przepisy, normy w zakresie efektywności energetycznej budynków i instrumenty rynkowe takie jak podatki, dotacje i zamówienia publiczne w celu ograniczenia zużycia energii i zasobów, a także stosować fundusze strukturalne na potrzeby inwestycji w efektywność energetyczną w budynkach użyteczności publicznej i bardziej skuteczny recykling,
- propagować instrumenty służące oszczędzaniu energii, które mogłyby podnieść efektywność sektorów energochłonnych.

Rezolucja Parlamentu Europejskiego z dnia 24 maja 2012 r. w sprawie Europy efektywnie korzystającej z zasobów (2011/2068(INI))⁴⁵ wzywa do realizacji działań w zakresie efektywności zasobowej Europy, zgodnie z ustaleniami Strategii Europa 2020, oraz jej projektu wiodącego (przedstawionego wyżej), jak również opracowanego na tej podstawie **Planu działań na rzecz zasobooszczędnej Europy zawartego w komunikacie Komisji**" (COM(2011)0571)⁴⁶

⁴⁵ <http://www.lex.pl/akt/-/akt/dz-u-ue-c-2013-264e-59>

⁴⁶ <http://www.lex.pl/akt/-/akt/dz-u-ue-c-2013-264e-59>

Rezolucja Parlamentu Europejskiego z dnia 15 marca 2012 r. w sprawie planu działania prowadzącego do przejścia na konkurencyjną gospodarkę niskoemisyjną do 2050 r. (2011/2095(INI))⁴⁷ wzywa do realizacji działań na rzecz ograniczenia emisji gazów cieplarnianych określonych w Strategii Europa 2020, jak również w Mapie drogowej do niskoemisyjnej gospodarki do 2050r. przedstawionej w Komunikacie Komisji Europejskiej (COM(2011)0112)⁴⁸, zgodnie z przyjętymi przez Radę Europejską celami redukcji emisji gazów cieplarnianych o 80% do 95% do 2050 r. w stosunku do 1990r. Przewidywane redukcje emisji gazów cieplarnianych w poszczególnych sektorach przedstawione są na niżej zamieszczonym wykresie.

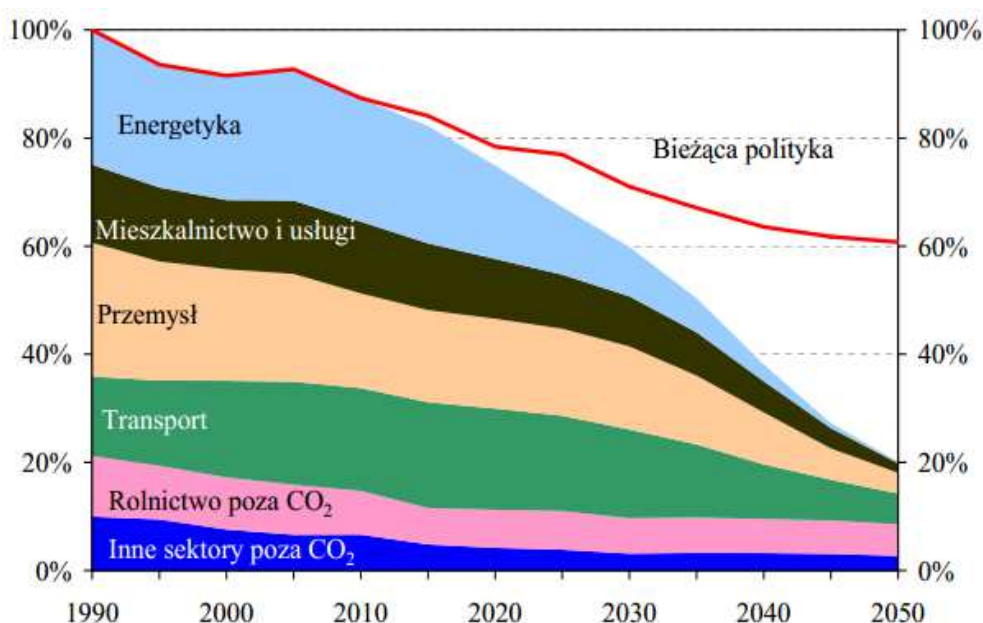

Rysunek 3 Redukcje emisji gazów cieplarnianych w poszczególnych sektorach⁴⁹

Strategia UE adaptacji do zmiany klimatu (COM(2013)216 wersja ostateczna)⁵⁰. Strategia określa działania w celu poprawy odporności Europy na zmiany klimatu. Zwiększenie gotowości i zdolności do reagowania na skutki zmian klimatu na szczeblu lokalnym, regionalnym, krajowym i unijnym, opracowanie spójnego podejścia i poprawa koordynacji działań.

VII Ogólny unijny program działań w zakresie środowiska do 2020r. *Dobra jakość życia z uwzględnieniem ograniczeń naszej planety.*⁵¹ (7 EAP)

Celami priorytetowymi Programu są:

- ochrona, zachowanie i poprawa kapitału naturalnego Unii Europejskiej,
- przekształcenie Unii Europejskiej w zasobooszczędną, zieloną i konkurencyjną gospodarkę niskoemisyjną,

⁴⁷ <http://www.europarl.europa.eu/sides/getDoc.do?pubRef=-//EP//TEXT+TA+P7-TA-2012-0086+0+DOC+XML+V0//PL>

⁴⁸ [http://www.europarl.europa.eu/meetdocs/2009_2014/documents/com/com_com\(2011\)0112_/com_com\(2011\)0112_pl.pdf](http://www.europarl.europa.eu/meetdocs/2009_2014/documents/com/com_com(2011)0112_/com_com(2011)0112_pl.pdf)

⁴⁹ źródło: KOM (2011) 112

⁵⁰ <http://eur-lex.europa.eu/legal-content/PL/TXT/?qid=1395730101764&uri=CELEX:52013DC0216>

⁵¹ <http://eur-lex.europa.eu/legal-content/PL/TXT/?uri=celex:32013D1386>

- ochrona obywateli Unii Europejskiej przed związanymi ze środowiskiem presjami i zagrożeniami dla zdrowia i dobrostanu,
- maksymalizacja korzyści płynących z prawodawstwa Unii Europejskiej w zakresie środowiska poprzez lepsze wdrażanie tego prawodawstwa,
- doskonalenie bazy wiedzy i bazy dowodowej unijnej polityki w zakresie środowiska,
- zabezpieczenie inwestycji na rzecz polityki w zakresie środowiska i klimatu oraz podjęcie kwestii ekologicznych efektów zewnętrznych,
- lepsze uwzględnianie problematyki środowiska i większa spójność polityki,
- wspieranie zrównoważonego charakteru miast Unii Europejskiej,
- zwiększenie efektywności Unii Europejskiej w podejmowaniu międzynarodowych wyzwań związanych ze środowiskiem i klimatem.

Zrównoważona Europa dla lepszego świata: Strategia zrównoważonego rozwoju UE (KOM(2001)264 wersja ostateczna)⁵²

Wiele dokumentów strategicznych UE aktualizowało i uściślało jej kierunki działań

od czasu jej opracowania, jednak warto przytoczyć jej cele długoterminowe:

- działania przekrojowe obejmujące wiele polityk,
- ograniczenie zmian klimatycznych oraz wzrostu zużycia czystej energii,
- uwzględnienie zagrożeń dla zdrowia publicznego,
- bardziej odpowiedzialne zarządzanie zasobami przyrodniczymi,
- usprawnienie systemu transportowego i zagospodarowania przestrzennego.

Podsumowanie

Z analizy podstawowych dokumentów UE związanych z PGN można wyprowadzić następujące wnioski:

- stwierdza się, że PGN generalnie wspiera realizację celów analizowanych dokumentów zarówno w zakresie ograniczenia emisji gazów cieplarnianych, jak też i w zakresie celów dodatkowych np. w zakresie ograniczenia emisji zanieczyszczeń do powietrza i poprawy jego jakości,
- nie zidentyfikowano sprzeczności celów PGN z celami dokumentów na szczeblu UE,
- niektóre cele wyżej wymienionych dokumentów nie są w pełni uwzględnione w PGN, co wynika to z ograniczonego zakresu PGN

⁵² <http://eur-lex.europa.eu/legal-content/PL/TXT/?qid=1397033290596&uri=CELEX:52001DC0264>.
Strategia ta przyjęta została w 2001 r. i aktualizowana była w 2005 r.

(również finansowego) oraz tego, że jest on komplementarny do innych programów,

- z przedstawionych wyżej dokumentów warto zwrócić uwagę na Mapę drogową do niskoemisyjnej gospodarki do 2050r., która przedstawia scenariusz dojścia do celów emisyjnych przyjętych przez Radę Europejską do 2050 r., przewidujący ograniczenie emisji gazów cieplarnianych w 2050 r. o 80% w stosunku do roku 1990. Założone redukcje emisji, przy realizacji polityki UE, wywrą niewątpliwie ogromny wpływ na rozwój kraju, także na poziomie lokalnym. W planowaniu długoterminowym realizacja tego scenariusza powinna być uwzględniana.

2.2.2. ANALIZA DOKUMENTÓW STRATEGICZNYCH NA SZCZEBLU KRAJOWYM

- Polityka Energetyczna Polski do 2030 r. Ministerstwo Gospodarki, listopad 2009r.⁵³,
- Programowanie perspektywy finansowej 2014 -2020 - Umowa Partnerstwa (MIR 21.05.2014 r.)⁵⁴,
- Strategia Bezpieczeństwo Energetyczne i Środowisko, perspektywa do 2020r. (BEiŚ), Warszawa 2014r.⁵⁵,
- Długookresowa Strategia Rozwoju Kraju, Polska 2030, Trzecia fala nowoczesności (MAiC styczeń 2013 r.)⁵⁶,
- Średniookresowa Strategia Rozwoju Kraju (ŚSRK) – Strategia Rozwoju Kraju 2020⁵⁷,
- Strategia Rozwoju Transportu do 2020 roku (z perspektywą do 2030 r.)⁵⁸,
- Koncepcja Przestrzennego Zagospodarowania Kraju 2030 (KPZK)⁵⁹,
- Strategiczny plan adaptacji dla sektorów i obszarów wrażliwych na zmiany klimatu do roku 2020 z perspektywą do roku 2030 (SPA 2020)⁶⁰,
- Krajowy plan gospodarki odpadami 2014 (załącznik do Uchwały Nr 217 RM z dnia 24.12.2010 r.)⁶¹,
- Założenia Narodowego Programu Rozwoju Gospodarki Niskoemisyjnej⁶²,

⁵³ <http://www.mg.gov.pl/Bezpieczenstwo+gospodarcze/Energetyka/Polityka+energetyczna>

⁵⁴ https://www.mir.gov.pl/aktualnosci/fundusze_europejskie/Documents/Umowa_Partnerstwa_21_05_2014.pdf

⁵⁵ <http://bip.mg.gov.pl/files/upload/21165/SBEIS.pdf>

⁵⁶ <https://mac.gov.pl/wp-content/uploads/2013/02/Strategia-DSRK-PL2030-RM.pdf>

⁵⁷ http://www.mrr.gov.pl/rozwoj_regionalny/Polityka_rozwoju/SRK_2020/Documents/SRK_2020_112012_1.pdf

⁵⁸ <http://www.transport.gov.pl/files/0/1795904/130122SRTnaRM.pdf>

⁵⁹ http://www.mrr.gov.pl/rozwoj_regionalny/Polityka_przestrzenna/KPZK/Aktualnosci/Documents/KPZK2030.pdf

⁶⁰ http://www.mos.gov.pl/g2/big/2013_03/e436258f57966ff3703b84123f642e81.pdf

⁶¹ <http://dokumenty.rcl.gov.pl/M2010101118301.pdf>

⁶² <http://www.mg.gov.pl/files/upload/10460/NPRGN.pdf>

- Krajowa Polityka Miejska, Ministerstwo Infrastruktury i Rozwoju, marzec 2014 r. (projekt)⁶³
- IV Aktualizacja krajowego programu oczyszczania ścieków komunalnych - AKPOŚK 2013, (projekt roboczy) Ministerstwo Środowiska, KZGW, 2013⁶⁴.

Celem analizy jest określenie zgodności Planu Gospodarki Niskoemisyjnej dla Gminy Miasto Szczecin z podstawowymi dokumentami strategicznymi Polski.

Na niżej przedstawionym schemacie przedstawiono powiązanie tych dokumentów ze strategicznymi dokumentami UE.



Rysunek 4 Powiązanie dokumentów strategicznych Polski i UE⁶⁵

Przeanalizowane, podstawowe dokumenty strategiczne Polski wraz z ich najważniejszymi celami i kierunkami, związanymi z PGN przedstawiono niżej:

Wśród wskaźników Strategia wymienia m.in.: energochłonność gospodarki, udział energii ze źródeł odnawialnych w finalnym zużyciu energii, emisję CO₂, wskaźnik czystości wód, wskaźnik odpadów nierecyklingowanych, indeks liczebności pospolitych ptaków krajobrazu rolniczego (FBI).

Koncepcja Przestrzennego Zagospodarowania Kraju 2030 (KPZK)⁶⁶

Koncepcja przewiduje efektywne wykorzystanie przestrzeni kraju i jej terytorialnie zróżnicowanych potencjałów rozwojowych dla osiągnięcia ogólnych celów rozwojowych - konkurencyjności, zwiększenia zatrudnienia, sprawności funkcjonowania państwa oraz spójności w wymiarze społecznym, gospodarczym i terytorialnym. Wybrane mierniki osiągnięcia celów KPZK 2030

⁶³ https://www.mir.gov.pl/media/4525/Krajowa_Polityka_Miejska_wersja_I_27032014.pdf

⁶⁴ <http://www.kzgw.gov.pl/pl/Krajowy-program-oczyszczania-ściekow-komunalnych.html>

⁶⁵ źródło: Programowanie perspektywy finansowej 2014 -2020 - Umowa Partnerstwa, MIR 21.05.2014r.

odnoszą się m.in. do jakości środowiska, w tym wód i powietrza oraz odpadów.

Polityka Energetyczna Polski do 2030 r. Ministerstwo Gospodarki, listopad 2009 r.⁶⁷

Ponieważ od przyjęcia Polityki w 2009 r. zaszły poważne zmiany w polityce UE oraz w międzyczasie przyjęta została Strategia Bezpieczeństwo Energetyczne i Środowisko oraz podjęto pracę nad przygotowaniem nowej polityki energetycznej, dokumentu tego nie analizowano.

Programowanie perspektywy finansowej 2014 -2020 - Umowa Partnerstwa (MIR 21.05.2014 r.)⁶⁸

Umowa Partnerstwa (UP) jest dokumentem określającym strategię interwencji funduszy europejskich w ramach trzech polityk unijnych (spójności, wspólnej polityki rolnej i wspólnej polityki rybołówstwa). Instrumentem jej realizacji są krajowe i regionalne programy operacyjne. Wśród ustalonych celów tematycznych do wsparcia znajdują się m. in. następujące cele tematyczne: (CT4) Wspieranie przejścia na gospodarkę niskoemisyjną we wszystkich sektorach⁶⁹, (CT5) Promowanie dostosowania do zmian klimatu, zapobiegania ryzyku i zarządzania ryzykiem, (CT6) Zachowanie i ochrona środowiska naturalnego oraz wspieranie efektywnego gospodarowania zasobami, (CT7) Promowanie zrównoważonego transportu. Warto zwrócić uwagę na zalecenia dotyczące zrównoważonego rozwoju w zakresie zasad realizacji zadań horyzontalnych obejmujących: zwiększenie efektywności wykorzystania zasobów, postrzegania odpadów jako źródła zasobów, maksymalizacji oszczędności zużycia zasobów (w tym wody i energii), ograniczenia emisji zanieczyszczeń (w tym do powietrza), zwiększenia efektywności energetycznej (w tym budownictwa), niskoemisyjnego transportu.

Strategia Bezpieczeństwo Energetyczne i Środowisko, perspektywa do 2020 r. (BEiŚ), Warszawa 2014 r.⁷⁰

Jak przedstawiono to na wyżej podanym wykresie BEiŚ stanowi jedną z dziewięciu podstawowych strategii zintegrowanych łącząc zagadnienia rozwoju energetyki i środowiska. Celem głównym Strategii jest zapewnienie wysokiej jakości życia obecnych i przyszłych pokoleń z uwzględnieniem ochrony środowiska oraz stworzenie warunków do zrównoważonego rozwoju nowoczesnego sektora energetycznego, zdolnego zapewnić Polsce bezpieczeństwo energetyczne oraz konkurencyjną i efektywną energetycznie gospodarkę. Cele szczegółowe zawierają: zrównoważone gospodarowanie zasobami środowiska, zapewnienie gospodarce krajowej bezpiecznego i konkurencyjnego zaopatrzenia w energię, poprawę stanu środowiska. Strategia określa kierunki działań obejmujące poprawę m. in. następujących wskaźników: zużycia wody na potrzeby gospodarki narodowej i ludności, efektywności energetycznej, udział energii ze źródeł odnawialnych, poprawy

⁶⁷ <http://www.mg.gov.pl/Bezpieczenstwo+gospodarcze/Energetyka/Polityka+energetyczna>

⁶⁸ https://www.mir.gov.pl/aktualnosci/fundusze_europejskie/Documents/Umowa_Partnersstwa_21_05_2014.pdf

⁶⁹ Należy dodać, że zgodnie z Rozporządzeniem Parlamentu Europejskiego i Rady (UE) NR 1303/2013 z dnia 17 grudnia 2013r. ustanawiającego wspólne przepisy dotyczące Europejskiego Funduszu Rozwoju Regionalnego, (Dz. U. UE 2013 L 347/320) państwa członkowskie powinny wspierać realizację celów klimatycznych przeznaczając na nie przynajmniej 20 % budżetu UE.

⁷⁰ <http://bip.mg.gov.pl/files/upload/21165/SBEIS.pdf>

jakości wód, odsetek ludności korzystającej z oczyszczalni ścieków, poziom recyklingu i ponownego użycia niektórych odpadów, stopienia redukcji odpadów komunalnych, technologii środowiskowych.

Długookresowa Strategia Rozwoju Kraju, Polska 2030, Trzecia fala nowoczesności (MAiC styczeń 2013 r.)⁷¹

Wyznaczone w Strategii cele, które również wspierają rozwój gospodarki niskoemisyjnej to m.in.: wspieranie prorozwojowej alokacji zasobów w gospodarce, poprawa dostępności i jakości edukacji na wszystkich etapach oraz podniesienie konkurencyjności nauki, wzrost wydajności i konkurencyjności gospodarki, zapewnienie bezpieczeństwa energetycznego oraz ochrona i poprawa stanu środowiska, wzmocnienie mechanizmów terytorialnego równoważenia rozwoju dla rozwijania i pełnego wykorzystania potencjałów regionalnych, zwiększenie dostępności terytorialnej Polski poprzez utworzenie zrównoważonego, spójnego i przyjaznego użytkownikom systemu transportowego i wzrost społecznego kapitału rozwoju.

Średniookresowa Strategia Rozwoju Kraju (ŚSRK) – Strategia Rozwoju Kraju 2020⁷²

Cele rozwojowe obejmują m. in.: przejście od administracji do zarządzania rozwojem, wzmocnienie stabilności makroekonomicznej, wzrost wydajności gospodarki, zwiększenie innowacyjności gospodarki, bezpieczeństwo energetyczne i środowisko, racjonalne gospodarowanie zasobami, poprawa efektywności energetycznej, zwiększenie dywersyfikacji dostaw paliw i energii, poprawa stanu środowiska, adaptację do zmian klimatu, zwiększenie efektywności transportu, wzmocnienie mechanizmów terytorialnego równoważenia rozwoju oraz integrację przestrzenną dla rozwijania i pełnego wykorzystania potencjałów regionalnych. Wybrane wskaźniki szczegółowe odnoszące się do poszczególnych celów, a w tym do: efektywności energetycznej, udział energii ze źródeł odnawialnych, emisji gazów cieplarnianych, ograniczenia masy odpadów komunalnych ulegających biodegradacji, wskaźnik czystości wód (%).

Strategia Rozwoju Transportu do 2020 roku (z perspektywą do 2030 r.)⁷³

Cele strategiczne: stworzenie zintegrowanego systemu transportowego i warunków dla sprawnego funkcjonowania rynków transportowych i rozwoju efektywnych systemów przewozowych.

Cele szczegółowe: stworzenie nowoczesnej, spójnej infrastruktury transportowej, poprawa sposobu organizacji i zarządzania systemem transportowym, bezpieczeństwo i niezawodność, ograniczenie negatywnego wpływu transportu na środowisko, zbudowanie racjonalnego modelu finansowania inwestycji infrastrukturalnych.

Założenia Narodowego Programu Rozwoju Gospodarki Niskoemisyjnej⁷⁴

⁷¹ <https://mac.gov.pl/wp-content/uploads/2013/02/Strategia-DSRK-PL2030-RM.pdf>

⁷² http://www.mrr.gov.pl/rozwoj_regionalny/Polityka_rozwoju/SRK_2020/Documents/SRK_2020_112012_1.pdf

⁷³ <http://www.transport.gov.pl/files/0/1795904/130122SRTnaRM.pdf>

⁷⁴ <http://www.mg.gov.pl/files/upload/10460/NPRGN.pdf>

Ministerstwo Gospodarki, Ministerstwo Środowiska, Warszawa sierpień 2011 r. Celem głównym (ZNPRGN) jest: rozwój gospodarki niskoemisyjnej przy zapewnieniu zrównoważonego rozwoju kraju, *cele szczegółowe dotyczą: rozwoju niskoemisyjnych źródeł energii, poprawa efektywności energetycznej, poprawa efektywności gospodarowania surowcami i materiałami, rozwoju i wykorzystania technologii niskoemisyjnych, zapobiegania powstawaniu oraz poprawa efektywności gospodarowania odpadami, promocji nowych wzorców konsumpcji.* Narodowy Program będzie elementem dostosowania gospodarki do wyzwań globalnych i w ramach UE odnośnie przeciwdziałania zmianom klimatu, wykorzystując szanse rozwojowe.

Krajowy Plan działań w zakresie energii ze źródeł odnawialnych⁷⁵

Określa ogólny cel krajowy w zakresie udziału energii z OZE w ostatecznym zużyciu energii brutto w 2020 r. na 15%. Przewidywana wielkość energii z OZE odpowiadająca celowi na 2020 r. - 10 380,5 ktoe.

Drugi Krajowy Plan Działań Dotyczący Efektywności Energetycznej⁷⁶

Określa krajowy cel w zakresie oszczędności gospodarowania energią: uzyskanie do 2016 roku oszczędności energii finalnej w ilości nie mniejszej niż 9% średniego krajowego zużycia tej energii w ciągu roku - 53 452 GWh.

Strategiczny plan adaptacji dla sektorów i obszarów wrażliwych na zmiany klimatu do roku 2020 z perspektywą do roku 2030 (SPA 2020)⁷⁷

Celem głównym dokumentu jest: zapewnienie zrównoważonego rozwoju oraz efektywnego funkcjonowania gospodarki i społeczeństwa w warunkach zmian klimatu. Cele szczegółowe to: zapewnienie bezpieczeństwa energetycznego i dobrego stanu środowiska, skuteczna adaptacja do zmian klimatu na obszarach wiejskich, rozwój transportu w warunkach zmian klimatu, zapewnienie zrównoważonego rozwoju regionalnego i lokalnego z uwzględnieniem zmian klimatu, stymulowanie innowacji sprzyjających adaptacji do zmian klimatu, kształtowanie postaw społecznych sprzyjających adaptacji do zmian klimatu.

Krajowy Plan Gospodarki Odpadami 2014 (załącznik do uchwały nr 217 RM z dnia 24.12.2010 r.)⁷⁸

Celem dalekosiężnym jest: dojście do systemu gospodarki odpadami zgodnego z zasadą zrównoważonego rozwoju, w którym w pełni realizowane są zasady gospodarki odpadami, a w szczególności zasada postępowania z odpadami zgodnie z hierarchią sposobów postępowania z odpadami, czyli po pierwsze zapobieganie powstawaniu odpadów, a następnie przygotowanie do ponownego użycia, recykling, inne metody odzysku (czyli wykorzystanie odpadów), unieszkodliwienie, przy czym najmniej pożądanym sposobem ich zagospodarowania jest składowanie. Cele główne: utrzymanie tendencji oddzielenia wzrostu ilości wytwarzanych odpadów od wzrostu gospodarczego,

⁷⁵ http://www.mg.gov.pl/files/upload/12326/KPD_RM.pdf

⁷⁶ http://bip.mg.gov.pl/files/upload/15923/Drugi%20Krajowy%20Plan%20PL%20_Ver0.4%20final%202.04.2012_FINAL.pdf

⁷⁷ http://www.mos.gov.pl/g2/big/2013_03/e436258f57966ff3703b84123f642e81.pdf

⁷⁸ <http://dokumenty.rcl.gov.pl/M2010101118301.pdf>

zwiększenie udziału odzysku, zmniejszenie ilości odpadów kierowanych na składowiska odpadów, wyeliminowanie praktyki nielegalnego składowania odpadów, utworzenie i uruchomienie bazy danych o produktach, opakowaniach i gospodarce odpadami (BDO).

Krajowa Polityka Miejska, Ministerstwo Infrastruktury i Rozwoju (projekt), marzec 2014 r.⁷⁹

Zgodnie z ustawą o zasadach prowadzenia polityki rozwoju Krajowa Polityka Miejska (KPM) jest dokumentem określającym planowane działania administracji rządowej dotyczące polityki miejskiej, uwzględniającym cele i kierunki określone w średniookresowej strategii rozwoju kraju oraz krajowej strategii rozwoju regionalnego. Służy ona celowemu, ukierunkowanemu terytorialnie działaniu państwa na rzecz zrównoważonego rozwoju miast i ich obszarów funkcjonalnych oraz wykorzystaniu ich potencjałów w procesach rozwoju kraju.

Do celów szczegółowych wskazanych w dokumencie należą:

- Poprawa konkurencyjności i zdolności głównych ośrodków miejskich do kreowania rozwoju, wzrostu i zatrudnienia,
- Wspomaganie rozwoju subregionalnych i lokalnych ośrodków miejskich, przede wszystkim na obszarach problemowych polityki regionalnej (w tym na niektórych obszarach wiejskich) poprzez wzmacnianie ich funkcji oraz przeciwdziałanie ich upadkowi ekonomicznemu,
- Odbudowa zdolności do rozwoju poprzez rewitalizację zdegradowanych społecznie, ekonomicznie i fizycznie obszarów miejskich,
- Wspieranie zrównoważonego rozwoju ośrodków miejskich, w tym przeciwdziałanie negatywnym zjawiskom niekontrolowanej suburbanizacji,
- Stworzenie warunków dla skutecznego, efektywnego i partnerskiego zarządzania rozwojem na obszarach miejskich, w tym w szczególności na obszarach metropolitalnych. Realizacja powyższych celów ma wykreować miasto konkurencyjne, silne, spójne, zwarte i zrównoważone.

Projekt dokumentu podejmuje istotne wątki w zakresie podnoszenia jakości życia w mieście rozumianego jako realizacja racjonalnej i efektywnej polityki rozwoju, są to bloki tematyczne wraz z głównymi kierunkami działań m.in.:

- niskoemisyjność i efektywność energetyczna,
- transport i mobilność miejska,
- rewitalizacja,
- ochrona środowiska i adaptacja do zmian klimatycznych.

IV Aktualizacja Krajowego Programu Oczyszczania Ścieków Komunalnych - AKPOŚK 2013, (projekt roboczy) Ministerstwo Środowiska, KZGW, 2013⁸⁰

⁷⁹ https://www.mir.gov.pl/media/4525/Krajowa_Polityka_Miejska_wersja_I_27032014.pdf

Cel główny to: realizacja systemów kanalizacji zbiorczej i oczyszczalni ścieków na terenach o skoncentrowanej zabudowie.

W Traktacie Akcesyjnym przewidziano niepełne stosowanie przepisów prawnych UE w zakresie odprowadzania i oczyszczania ścieków komunalnych do 31.12.2015 r. zgodnie z celami pośrednimi:

- do 31.12.2005 r. zgodność z dyrektywą powinna być osiągnięta dla 674 aglomeracjach, co stanowi 69% całkowitego ładunku ścieków ulegających biodegradacji,
- do 31.12.2010 r. zgodność z dyrektywą powinna być osiągnięta dla 1069 aglomeracjach, co stanowi 86% całkowitego ładunku ścieków ulegających biodegradacji,
- do 31.12.2013 r. zgodność dyrektywy powinna być osiągnięta w 1165 aglomeracjach, co stanowi 91% całkowitego ładunku zanieczyszczeń ulegających biodegradacji.

Podsumowanie

Z analizy strategicznych dokumentów Polski można wyciągnąć następujące wnioski:

- stwierdza się, że PGN wspiera realizację celów analizowanych dokumentów na poziomie krajowym,
- z uwagi na charakter PGN, nie odnosi się on do wszystkich szczegółowych zagadnień przedstawianych w krajowych dokumentach strategicznych. Program wspiera realizację wybranych, kluczowych zadań istotnych dla ograniczenia emisji gazów cieplarnianych oraz jednocześnie ochrony środowiska,
- nie zidentyfikowano obszarów sprzecznych z celami analizowanych dokumentów strategicznych.

2.2.3. ANALIZA DOKUMENTÓW STRATEGICZNYCH NA SZCZEBLU WOJEWÓDZKIM

Celem analizy jest przedstawienie podstawowych dokumentów strategicznych Województwa Zachodniopomorskiego oraz ocena zgodności z nimi PGN. Analiza objęła następujące dokumenty:

- *Strategia Rozwoju Województwa Zachodniopomorskiego* (Uchwała Sejmiku Województwa Zachodniopomorskiego Nr XLII/482/10 z dnia 22 czerwca 2010 r.)⁸⁰
- Plan zagospodarowania przestrzennego Województwa Zachodniopomorskiego (Uchwała Sejmiku Województwa

⁸⁰ <http://www.kzgw.gov.pl/pl/Krajowy-program-oczyszczania-sciekow-komunalnych.html>

⁸¹ http://www.wzs.wzp.pl/sites/default/files/files/19683/54627900_1412985281_SRWZ.pdf

Zachodniopomorskiego Nr XLV/530/10 z dnia 19 października 2010 r.)⁸²,

- Program Ochrony Środowiska dla Województwa Zachodniopomorskiego na lata 2012-2015 z uwzględnieniem perspektywy na lata 2016-2019. (Uchwała Sejmiku Województwa Zachodniopomorskiego Nr XII/142/11 z dnia 20 grudnia 2011 r.)⁸³,
- Plan gospodarki odpadami dla Województwa Zachodniopomorskiego na lata 2012-2017 z uwzględnieniem perspektywy na lata 2018-2023 (Uchwała Sejmiku Województwa Zachodniopomorskiego Nr XXV/334/13 z dnia 28 maja 2013 r.)⁸⁴,
- Program ochrony powietrza dla strefy zachodniopomorskiej mający na celu osiągnięcie poziomów dopuszczalnych substancji w powietrzu (Uchwała Sejmiku Województwa Zachodniopomorskiego Nr XXVIII/388/13 z dnia 29 października 2013 r.)⁸⁵,
- Regionalny Program Operacyjny Województwa Zachodniopomorskiego 2014-2020 (Uchwała Zarządu Województwa Zachodniopomorskiego Nr 2247/14 z dnia 18 maja 2014 r.)⁸⁶.

Strategia Rozwoju Województwa Zachodniopomorskiego (Uchwała Sejmiku Województwa Zachodniopomorskiego Nr XLII/482/10 z dnia 22 czerwca 2010 r.)⁸⁷

Planowanie rozwoju jest jednym z kluczowych zadań, jakie ustawowo zostały przypisane samorządowi województwa. Jako główne narzędzie polityki rozwoju prowadzonej przez samorząd województwa, strategia wyznacza zakres działań podejmowanych przez władze regionu, a także stanowi punkt odniesienia

dla inicjatyw oraz dokumentów o charakterze planistycznym, przestrzennym i programowym, podejmowanych i tworzonych na poziomie regionalnym, lokalnym, a także przez środowiska branżowe.

Celem Strategii jest także wpisanie regionu w światowe trendy związane z rozwojem gospodarki opartej na wiedzy, dyfuzją rozwoju poprzez ośrodki metropolitalne, podnoszeniem jakości życia przy uwzględnieniu wymogów wynikających z zasad zrównoważonego rozwoju. Znalazło to swoje odzwierciedlenie w zdefiniowanych priorytetach rozwoju województwa ukierunkowanych na: wzmocnienie metropolizacji regionu poprzez rozwój funkcji związanych z kulturą i nauką, powiązanie z przestrzenią europejską, powszechną dostępność do regionalnych usług publicznych o wysokim standardzie, rozwój nowej gospodarki opartej na kreacji i absorpcji technologii. Na podstawie nakreślonej wizji rozwoju o horyzoncie do roku 2020 wyznaczono cele strategiczne, następnie określono kierunki działań i przedsięwzięcia w perspektywie 2015 roku, pozostając w zgodzie z okresem

⁸² <http://bip.rbip.wzp.pl/artukul/uchwala-nr-xlv53010-sejmiku-wojewodztwa-zachodniopomorskiego>

⁸³ http://www.srodowisko.wzp.pl/sites/default/files/files/23982/42134800_1412988141_POS_Zachodniopomorskie.pdf

⁸⁴ http://bip.rbip.wzp.pl/sites/bip.wzp.pl/files/articles/33986_WPGO%20czerwiec%202012zalacznik%20do%20uchwaly%20sejmiku.pdf

⁸⁵ http://bip.rbip.wzp.pl/sites/bip.wzp.pl/files/articles/article/40236/II_POP_str_zachodniopomorska.pdf

⁸⁶ www.perspektywa2020.wzp.pl/download/index/biblioteka/14765

⁸⁷ http://www.wzs.wzp.pl/sites/default/files/files/19683/54627900_1412985281_SRWZ.pdf

obowiązywania średniookresowej strategii rozwoju kraju – Strategii Rozwoju Kraju 2007-2015.

W ramach Strategii realizowane będą następujące cele:

- Wysoki poziom wykształcenia i umiejętności mieszkańców,
- Rozwinięta infrastruktura nowej gospodarki,
- Innowacyjna i konkurencyjna gospodarka,
- Zdrowy i bezpieczny mieszkaniec województwa,
- Wysoka jakość środowiska naturalnego,
- Atrakcyjne warunki zamieszkania i wysoka jakość przestrzeni,
- Duże znaczenie metropolii, miast i regionu w przestrzeni europejskiej,
- Wysoka pozycja regionu w procesie kreowania rozwoju Europy,
- Silny ośrodek nauki i kultury.

Plan zagospodarowania przestrzennego Województwa Zachodniopomorskiego (Uchwała Sejmiku Województwa Zachodniopomorskiego Nr XLV/530/10 z dnia 19 października 2010 r.)⁸⁸

Plan zagospodarowania przestrzennego województwa zachodniopomorskiego, zwany dalej planem ma charakter regionalny, stanowi integralny element szeroko pojętego planowania strategicznego w zakresie przestrzennej koordynacji działań. Dzięki zintegrowanemu systemowi planowania zapewniona jest odpowiednia korelacja planu z koncepcją przestrzennego zagospodarowania kraju oraz ze strategią rozwoju województwa zachodniopomorskiego.

Plan określa uwarunkowania i kierunki rozwoju województwa zachodniopomorskiego w zakresie m.in.:

- organizacji struktury przestrzennej, w tym podstawowych elementów sieci osadniczej,
- infrastruktury społecznej i technicznej,
- ochrony środowiska przyrodniczego i kulturowego,
- lokalizacji inwestycji publicznych rządowych i samorządu województwa,
- granic i zasad zagospodarowania obszarów funkcjonalnych o znaczeniu ponadregionalnym oraz, w zależności od potrzeb, granice i zasady zagospodarowania obszarów funkcjonalnych o znaczeniu regionalnym,
- obszarów występowania udokumentowanych złóż kopalin i udokumentowanych kompleksów podziemnego składowania dwutlenku węgla.

Głównym celem świadomej polityki przestrzennej jest właściwe wykorzystanie przestrzeni i jej zasobów oraz istniejącego zainwestowania dla potrzeb rozwojowych zapewniających wzrost poziomu i jakości życia społeczeństwa. Przez właściwe wykorzystanie przestrzeni należy rozumieć:

⁸⁸ <http://bip.rbip.wzp.pl/arttykul/uchwala-nr-xlv53010-sejmiku-województwa-zachodniopomorskiego>

- ochronę i zachowanie jej niezbywalnych wartości jakimi są bioróżnorodność, walory przyrodnicze, krajobrazowe i dziedzictwo kulturowe,
- wykorzystanie zasobów tej przestrzeni: surowców naturalnych, potencjału naturalnego (wody morskie i lądowe, odnawialne źródła energii, rolnicza i leśna przestrzeń produkcyjna) oraz potencjału wynikającego z istniejącego zagospodarowania (sieć osadnicza, infrastruktura, zabudowa),
- wykorzystanie naturalnych preferencji przestrzeni osiągniętych w wyniku zainwestowania lub możliwych łatwo do osiągnięcia w wyniku określonych działań stymulacyjnych,
- harmonizację działań wpływających lub mogących mieć wpływ na przekształcenia przestrzeni (w tym eliminacja konfliktów i zagrożeń).

Program Ochrony Środowiska dla Województwa Zachodniopomorskiego na lata 2012-2015 z uwzględnieniem perspektywy na lata 2016-2019 (Uchwała Sejmiku Województwa Zachodniopomorskiego Nr XII/142/11 z dnia 20 grudnia 2011 r.)⁸⁹

W programie skupiono się na analizie i diagnozie problemów środowiskowych występujących w województwie zachodniopomorskim oraz zaprojektowaniu dla nich rozwiązań w postaci strategii środowiskowej. Program zawiera również ocenę stanu środowiska województwa zachodniopomorskiego. Problemy środowiskowe ujęto w podziale na 12 najważniejszych komponentów środowiska województwa: Jakość powietrza, wody powierzchniowe i podziemne, wody morskie, gospodarka odpadami, Zasoby przyrodnicze, turystyka, klimat akustyczny, pola elektromagnetyczne, Zapobieganie poważnym awariom, kopaliny, jakość gleb, edukacja ekologiczna. W każdym z opisywanych w Programie komponentów zwrócono dodatkowo uwagę na konieczność podnoszenia poziomu wiedzy ekologicznej administracji i społeczeństwa.

Uwzględniając powyższe analizy, stan środowiska, główne problemy środowiskowe, obowiązujące i planowane zmiany przepisów prawa polskiego i wspólnotowego, programy i strategie rządowe, regionalne i lokalne koncepcje oraz dokumenty planistyczne określono w programie cele długoterminowe do roku 2019 dla każdego z wyznaczonych priorytetów środowiskowych:

- Jakość powietrza: Kontynuacja działań związanych z poprawą jakości powietrza oraz wzrost wykorzystania energii z odnawialnych źródeł.
- Wody powierzchniowe i podziemne: Osiągnięcie i utrzymanie dobrego stanu wód powierzchniowych oraz ochrona jakości wód podziemnych.
- Wody morskie: Osiągnięcie i utrzymanie dobrego stanu wód przejściowych i przybrzeżnych oraz skuteczna ochrona linii brzegowej.

⁸⁹http://www.srodowisko.wzp.pl/sites/default/files/files/23982/42134800_1412988141_POS_Zachodniopomorskie.pdf

- Gospodarka odpadami: Stworzenie systemu gospodarki odpadami, zgodnego z zasadą zrównoważonego rozwoju oraz hierarchią sposobów postępowania z odpadami.
- Zasoby przyrodnicze województwa: Ochrona dziedzictwa przyrodniczego i zrównoważone użytkowanie zasobów przyrodniczych.
- Turystyka: Zrównoważone wykorzystanie zasobów przyrodniczych w rozwoju turystyki.
- Klimat akustyczny: Poprawa klimatu akustycznego poprzez obniżenie hałasu do poziomu obowiązujących standardów.
- Pole elektromagnetyczne: Ochrona przed polami elektromagnetycznymi.
- Zapobieganie poważnym awariom: Minimalizacja skutków wystąpienia poważnych awarii przemysłowych oraz ograniczenie ryzyka ich wystąpienia.
- Kopaliny: Zrównoważona gospodarka zasobami naturalnymi.
- Jakość gleb: Ochrona gleb przed negatywnym oddziaływaniem oraz rekultywacja terenów zdegradowanych.
- Edukacja ekologiczna: Wzrost świadomości ekologicznej mieszkańców województwa.
- Osiągnięciu założonych w programie celów mają służyć określone w planie operacyjnym programu działania, ze wskazaniem podmiotu odpowiedzialnego. Określono również zasady zarządzania programem ochrony środowiska oraz monitoringu jego realizacji.

Plan gospodarki odpadami dla województwa zachodniopomorskiego na lata 2012-2017 z uwzględnieniem perspektywy na lata 2018-2023 (Uchwała Sejmiku Województwa Zachodniopomorskiego Nr XXV/334/13 z dnia 28 maja 2013 r.)⁹⁰

Celem przygotowania niniejszego dokumentu jest wprowadzenie nowego, zgodnego z założeniami ustawy z dnia 1 lipca 2011 r. o zmianie ustawy o utrzymaniu czystości i porządku w gminach oraz niektórych innych ustaw (Dz. U. Nr 152, poz. 897, z późn. zm.), systemu gospodarki odpadami komunalnymi w województwie. Uporządkowanie systemu gospodarki odpadami w województwie oraz sprawne i efektywne zarządzanie nowym systemem pozwoli na:

- uszczelnienie systemu gospodarowania odpadami komunalnymi,
- prowadzenie selektywnego zbierania odpadów komunalnych „u źródła”,

⁹⁰http://bip.rbip.wzp.pl/sites/bip.wzp.pl/files/articles/33986_WPGO%20czerwiec%202012zalacznik%20do%20uchwaly%20sejmiku.pdf

- zmniejszenie ilości odpadów komunalnych, w tym odpadów ulegających biodegradacji (OUB) kierowanych na składowisko odpadów,
- zwiększenie liczby nowoczesnych instalacji do odzysku, recyklingu oraz unieszkodliwiania odpadów komunalnych w sposób inny niż składowanie odpadów,
- całkowite wyeliminowanie składowisk odpadów niespełniających wymagań prawnych,
- prowadzenie właściwego sposobu monitorowania postępowania z odpadami komunalnymi zarówno przez właścicieli nieruchomości, jak i prowadzących działalność w zakresie odbierania odpadów komunalnych od właścicieli nieruchomości,
- zmniejszenie dodatkowych zagrożeń dla środowiska wynikających z transportu odpadów komunalnych z miejsc ich powstania do miejsc odzysku lub unieszkodliwiania przez podział województw na regiony gospodarki odpadami, w ramach których prowadzone będą wszelkie czynności związane z gospodarowaniem odpadami komunalnymi.

Dodatkowo Plan gospodarki odpadami wskazuje cele do osiągnięcia dla poszczególnych rodzajów odpadów, działania konieczne do realizacji tych celów oraz przedstawia ogólny zarys funkcjonowania całego systemu na terenie województwa.

Program ochrony powietrza dla strefy zachodniopomorskiej mający na celu osiągnięcie poziomów dopuszczalnych substancji w powietrzu (Uchwała Sejmiku Województwa Zachodniopomorskiego Nr XXVIII/388/13 z dnia 29 października 2013 r.)⁹¹

Program ochrony powietrza dla terenu województwa zachodniopomorskiego ma

na celu osiągnięcie poziomów dopuszczalnych substancji w powietrzu oraz pułapu stężenia ekspozycji. Z tych względów jest dokumentem strategicznym dla województwa zachodniopomorskiego, a także istotnym dla jego mieszkańców.

Głównym celem sporządzenia i wdrożenia Programu Ochrony Powietrza jest przywrócenie naruszonych standardów jakości powietrza, a przez to poprawa jakości życia i zdrowia mieszkańców, podwyższenie standardów cywilizacyjnych oraz lepsza jakość życia w strefie. Dokument główny zawiera najistotniejsze elementy, które stanowią diagnozę problemu, ocenę możliwości zmian stanu obecnego oraz kierunki działań naprawczych wraz z planowanymi efektami do osiągnięcia w 2020 r. Drugą część Programu ochrony powietrza stanowi uzasadnienie podejmowanych działań w Programie, metodykę opracowania Programu, metodykę sposobu oceny jakości powietrza oraz analizy prawne i ekonomiczne, a także wymagane elementy opisowe i załączniki graficzne. Dokumenty te należy zatem traktować spójnie jako elementy całości. Ich treść koreluje i wzajemnie się uzupełnia. Dodatkowym również istotnym elementem Programu ochrony powietrza jest integralny Plan działań krótkoterminowych, który zgodnie z

⁹¹ http://bip.rbip.wzp.pl/sites/bip.wzp.pl/files/articles/article/40236/II_POP_str_zachodniopomorska.pdf

ustawą Prawo ochrony środowiska ma na celu zmniejszenie ryzyka wystąpienia przekroczeń poziomów dopuszczalnych, docelowych i alarmowych substancji w powietrzu oraz ograniczenie negatywnych skutków i czasu trwania tych przekroczeń. Szczególną uwagę zwraca się w tym planie na działania w kierunku informowania mieszkańców odnośnie jakości powietrza w danym okresie czasu, w tym zwłaszcza osoby z grup wrażliwych takich jak: dzieci, osoby starsze, osoby przewlekle chore, które szczególnie są narażone na oddziaływanie zanieczyszczonego powietrza. Postawione przez Program ochrony powietrza cele i kierunki działań poprzez zastosowanie i realizację działań naprawczych prowadzić mają do stałej poprawy jakości powietrza w województwie zachodniopomorskim oraz poprawę komfortu życia mieszkańców regionu.

Regionalny Program Operacyjny Województwa Zachodniopomorskiego 2014-2020 (Uchwała Zarządu Województwa Zachodniopomorskiego Nr 2247/14 z dnia 18 maja 2014 r.)⁹²

Regionalny Program Operacyjny (RPO) jest to dokument planistyczny określający obszary, jakie organy samorządu województwa podejmują lub mają zamiar podjąć na rzecz wspierania rozwoju województwa lub regionu. Jest to dokument o charakterze operacyjnym.

W ramach RPO WZ 2014-2020 o dofinansowanie można ubiegać się w ramach

Osi II Gospodarka niskoemisyjna i priorytetu inwestycyjnego:

- „Promowanie wytwarzania i dystrybucji energii pochodzącej ze źródeł odnawialnych” (zastępowanie konwencjonalnych źródeł energii źródłami odnawialnymi przede wszystkim z biomasy, biogazu i energii słonecznej, zwiększenie potencjału sieci energetycznej do odbioru energii z OZE).
- „Wspieranie efektywności energetycznej, inteligentnego zarządzania energią i wykorzystywania odnawialnych źródeł energii w budynkach publicznych i sektorze mieszkaniowym” (kompleksowa głęboka modernizacja energetyczna obiektów użyteczności publicznej oraz budynków mieszkaniowych),
- „Promowanie strategii niskoemisyjnych dla wszystkich rodzajów terytoriów, w szczególności dla obszarów miejskich, w tym wspieranie zrównoważonej multimodalnej mobilności miejskiej i działań adaptacyjnych mających oddziaływanie łagodzące na zmiany klimatu” (budowa, przebudowa obiektów/systemu infrastruktury zintegrowanego systemu transportu publicznego w celu ograniczenia ruchu drogowego w centrach miast; projekty zwiększające świadomość ekologiczną oraz zakup lub modernizacja taboru transportu miejskiego),
- „Promowanie wykorzystywania wysokosprawnej kogeneracji ciepła i energii elektrycznej w oparciu o zapotrzebowanie na ciepło użytkowe” (budowa jednostek wytwarzania energii elektrycznej i ciepła w wysokosprawnej kogeneracji wraz z budową przyłączy do sieci ciepłowniczej i elektroenergetycznej (jeśli budowa tej sieci jest

⁹² www.perspektywa2020.wzp.pl/download/index/biblioteka/14765

niezbędna dla projektu ko generacyjnego oraz przebudowa jednostek wytwarzania ciepła, w wyniku której zostaną one zastąpione jednostkami wytwarzania energii w wysokosprawnej kogeneracji).

Podsumowanie

Analiza wyżej wymienionych dokumentów wykazała zgodność celów PGN z celami dokumentów strategicznych na poziomie województwa. Należy jednak zauważyć, że nie wszystkie cele tych dokumentów o charakterze dużo szerszym niż oceniany Plan mogły być w tym dokumencie uwzględnione.

2.2.4. ANALIZA DOKUMENTÓW STRATEGICZNYCH NA SZCZEBLU LOKALNYM

- *Program ochrony środowiska miasta Szczecina na lata 2013-2016 z uwzględnieniem perspektywy na lata 2017-2020 (Uchwała Rady Miasta Szczecina NR XXIV/481/04 z dnia 26 lipca 2004 r.)*⁹³,
- *Strategia rozwoju miasta Szczecina do roku 2025 (Uchwała nr XIV/320/11 Rady Miasta Szczecin z dnia 19 grudnia 2011 r. w sprawie przyjęcia Strategii Rozwoju Szczecina 2025)*⁹⁴,
- *Studium uwarunkowań i kierunków zagospodarowania przestrzennego miasta Szczecin (Uchwała Rady Miasta Szczecin Nr XVII/470/12 z dnia 26 marca 2012 r.)*⁹⁵,
- *Lokalny program rewitalizacji dla miasta Szczecina zaktualizowany w 2014r. (Uchwała Rady Miasta Szczecina nr XXXII/930/13 z dnia 15 lipca 2013 r.)*⁹⁶,
- *Program ochrony powietrza dla aglomeracji szczecińskiej mający na celu osiągnięcie poziomów dopuszczalnych substancji w powietrzu (Uchwała Sejmiku Województwa Zachodniopomorskiego Nr XXVIII/389/13 z dnia 29 października 2013 r.)*⁹⁷,
- Założenia do planu zaopatrzenia w ciepło, energię elektryczną i paliwa gazowe Gminy Miasto Szczecin.

Program ochrony środowiska miasta Szczecina na lata 2008-2019 (Uchwała Rady Miasta Szczecina nr XXVIII/717/08 z dnia 24 listopada 2008 r.)⁹⁸

Główna wizja Programu ochrony środowiska brzmi: „Środowisko przyrodnicze i jego ochrona kształtują charakter miasta Szczecin i harmonizują z jego rozwojem społeczno-gospodarczym”. W zakresie ochrony powietrza Program ochrony środowiska stawia następujący cel: Spełnienie wymagań prawnych w zakresie jakości powietrza oraz standardów emisyjnych z instalacji, wymaganych przepisami prawa.

⁹³<http://bip.um.szczecin.pl/umszczecinbip/files/910FF390556E43D1A9938627321354F4/POS%20Szczecin.pdf>

⁹⁴http://www.bip.um.szczecin.pl/UMSzczecinBIP/files/3682229E85BD4DBB9A77B734E3313C28/_Strategia_Rozwoju_Szczecina_2025.pdf

⁹⁵ Uchwała Nr XVII/470/12 Rady Miasta Szczecin z dnia 26 marca 2012 r.

⁹⁶http://bip.um.szczecin.pl/UMSzczecinFiles/file/BS/Lokalny_Program_Rewitalizacji_dla_Miasta_Szczecin_2014-03_zm.pdf

⁹⁷ http://bip.rbip.wzp.pl/sites/bip.wzp.pl/files/articles/article/40237/I_POP_Szczecin.pdf

⁹⁸<http://bip.um.szczecin.pl/umszczecinbip/files/910FF390556E43D1A9938627321354F4/POS%20Szczecin.pdf>

Program ochrony środowiska stawia wyznacza następujące kierunki, które są zgodne z kierunkami Planu Gospodarki Niskoemisyjnej. Są to między innymi:

- Prowadzenie monitoringu jakości powietrza,
- Modernizacja układów technologicznych w ciepłowniach,
- Wprowadzenie nowoczesnych technik spalania paliw,
- Likwidacja źródeł niskiej emisji,
- Zmniejszenie zużycia energii cieplnej,
- Ograniczenie ruchu drogowego o charakterze tranzytowym w mieście,
- Poprawa płynności ruchu,
- Zwiększenie udziału komunikacji zbiorowej etc.

Strategia rozwoju miasta Szczecina do roku 2025 (Uchwała nr XIV/320/11 Rady Miasta Szczecin z dnia 19 grudnia 2011 r. w sprawie przyjęcia Strategii Rozwoju Szczecina 2025)⁹⁹

Strategia Rozwoju Szczecina 2025 analizuje obszary polityki rozwoju miasta (w sferze społecznej, gospodarczej i przestrzennej), których wsparcie, w ramach istniejących uwarunkowań budżetowych, przyczyni się do najbardziej efektywnego rozwoju społeczno - gospodarczego miasta w zakładanym horyzoncie czasu. Przy czym wybór ten nie ogranicza możliwości kreowania konkretnych pomysłów i projektów przez szerokie grono interesariuszy rozwoju Szczecina (wewnętrznych i zewnętrznych względem samorządu terytorialnego, a więc również mieszkańców, przedsiębiorców, inwestorów, instytucje, organizacje itp.).

Niektóre cele strategiczne wymienione w dokumencie:

- Ochrona oraz wykorzystanie walorów przyrodniczych
- Rewitalizacja i rozwój przestrzeni miejskiej
- Wspieranie rozwoju efektywnych usług społecznych
- Wspieranie rozwoju biznesu lokalnego i dopływu inwestycji zewnętrznych
- Zdynamizowanie rozwoju turystyki z wykorzystaniem zasobów przyrodniczych i dziedzictwa historyczno – kulturowego
- Poprawa dostępności transportowej i układu komunikacyjnego miasta.

Studium uwarunkowań i kierunków zagospodarowania przestrzennego miasta Szczecin (Uchwała Rady Miasta Szczecin Nr XVII/470/12 z dnia 26 marca 2012 r.)¹⁰⁰

Opracowanie „Studium uwarunkowań i kierunków zagospodarowania przestrzennego” jest lokalnym, miejscowym odzwierciedleniem polityki przestrzennej gminy i przedstawia strategię jej rozwoju.

⁹⁹http://www.bip.um.szczecin.pl/UMSzczecinBIP/files/3682229E85BD4DBB9A77B734E3313C28/_Strategia_Rozwoju_Szczecina_2025.pdf

¹⁰⁰ Uchwała Nr XVII/470/12 Rady Miasta Szczecin z dnia 26 marca 2012 r.

Studium zawiera wyciąg z dokumentów strategicznych i politycznych gminy i regionu, ważnych dla prawidłowej oceny istniejących uwarunkowań rozwoju i problematyki zagospodarowania przestrzennego Szczecina; przedstawia cel, przebieg i metodę prac nad Studium oraz strukturę dokumentu; określa zakres obowiązywania Studium oraz zasady interpretacji zawartych w nim zapisów i ustaleń, w tym także dla potrzeb badania zgodności miejscowych planów zagospodarowania przestrzennego ze Studium. Została w nim przedstawiona analiza stanu istniejącego zagospodarowania przestrzennego miasta - zawiera ustalenia dotyczące zagospodarowania przestrzennego i rozwoju miasta, podjęte w dokumentach strategicznych i politycznych; określa i dokumentuje wszystkie elementy zagospodarowania przestrzeni i środowiska, które determinują rozwój miasta w sferach przestrzenno-ekologicznej, gospodarczej i społecznej. Studium wyznacza również kierunki dotyczące zagospodarowania przestrzennego, w tym zachowania dotychczasowej struktury i planowanych zmian oraz standardy zagospodarowania i użytkowania terenów przeznaczonych dla wyodrębnionych funkcji.

Lokalny program rewitalizacji dla miasta Szczecina zaktualizowany w 2014r. (Uchwała Rady Miasta Szczecina nr XXXII/930/13 z dnia 15 lipca 2013 r.)¹⁰¹

Lokalny Program Rewitalizacji dla Miasta Szczecin określa działania planowane do realizacji w wydzielonym obszarze miasta w perspektywie lat 2011-2015. Celem strategicznym planowanych działań jest zrównoważony rozwój obszaru jako zasadniczej części wielkomiejskiej dzielnicy mieszkaniowo-usługowej.

Cele szczegółowe zawarte w Lokalnym programie rewitalizacji:

- przeciwdziałanie marginalizacji i ograniczenie patologii społecznych,
- aktywizacja i integracja lokalnych społeczności,
- ożywienie gospodarczo-ekonomiczne,
- poprawa warunków mieszkaniowych, w szczególności standardu technicznego, funkcjonalnego i ekologicznego,
- ochrona wartości historycznych i kulturowych, rewaloryzacja zespołów zabudowy historycznej, w tym historycznych ciągów elewacyjnych,
- poprawa bezpieczeństwa publicznego.

Program składa się z trzech grup działań:

1. w sferze przestrzennej: podniesienie jakości przestrzeni mieszkalnej i publicznej,
2. w sferze gospodarczej: tworzenie warunków do ożywienia gospodarczego rewitalizowanego obszaru,
3. w sferze społecznej: przeciwdziałanie wykluczeniu społecznemu i zapobieganie patologiom społecznym.

Program ochrony powietrza dla aglomeracji szczecińskiej mający na celu osiągnięcie poziomów dopuszczalnych substancji w powietrzu (Uchwała Sejmiku Województwa Zachodniopomorskiego Nr

¹⁰¹http://bip.um.szczecin.pl/UMSzczecinFiles/file/BS/Lokalny_Program_Rewitalizacji_dla_Miasta_Szczecin_2014-03_zm.pdf

XXVIII/389/13
29 października 2013 r.)¹⁰²

z

dnia

Głównym celem sporządzenia i wdrożenia Programu Ochrony Powietrza dla strefy Aglomeracja Szczecińska jest przywrócenie naruszonych standardów jakości powietrza, co wiąże się z poprawą jakości życia i zdrowia mieszkańców, podwyższeniem standardów cywilizacyjnych oraz lepszą jakością życia na analizowanym obszarze.

W ramach POP Gmina Miasto Szczecin może realizować m.in. działania:

- Ograniczenie niskiej emisji poprzez wymianę starych, niskosprawnych kotłów, w których spalane jest paliwo stałe (węgiel) na nowoczesne kotły wysokiej sprawności lub włączenie budynków do istniejącej sieci ciepłej oraz termomodernizację budynków, w których dokonano wymiany źródeł ciepła w celu zwiększenia ich efektywności energetycznej (ok. 450 tys. m² powierzchni użytkowej mieszkań ogrzewanych indywidualnie w dzielnicy Śródmieście oraz ok. 40 tys. m² w dzielnicy Dąbie). Realizacja zadania ma się przyczynić do redukcji emisji o 593-643 Mg/rok.
- Obniżenie emisji komunikacyjnej poprzez czyszczenie ulic na mokro w okresie wiosna-jesień (najlepiej z częstotliwością 1 raz w tygodniu). Realizacja zadania ma się przyczynić do redukcji emisji o 100-150 Mg/rok.
- Edukacja ekologiczna mająca na celu uświadomienie mieszkańcom szkodliwości spalania odpadów w paleniskach domowych, przedstawienie korzyści płynących z podłączenia do scentralizowanych źródeł ciepła, termomodernizacji oraz promocja OZE. Dla zadania nie określono efektu ekologicznego.
- Systematyczne podłączanie do sieci ciepłej zakładów przemysłowych, spółek miejskich i budynków użyteczności publicznej w rejonie, gdzie sieć ciepła istnieje. Dla zadania nie określono efektu ekologicznego.
- Systematyczna wymiana starych, niskosprawnych kotłów na paliwo stałe i zastępowanie ich na nowoczesne kotły wysokiej sprawności lub przyłączenie odbiorców do istniejących sieci ciepłych oraz termomodernizacja budynków. Dla zadania nie określono efektu ekologicznego.
- Ograniczenie emisji niezorganizowanej z terenów portowych i stoczniowych w Szczecinie poprzez prowadzenie prac z ograniczeniem emisji pyłu PM10 według ustanowionych procedur. Dla zadania nie określono efektu ekologicznego.
- Poprawa stanu technicznego dróg istniejących w strefie poprzez utwardzenie dróg lub poboczy w celu redukcji wtórnego unosu pyłu z drogi. Dla zadania nie określono efektu ekologicznego.
- Modernizacja taboru komunikacji autobusowej – wymiana taboru na pojazdy spełniające normę Euro 5 lub zamiana autobusów

¹⁰² http://bip.rbip.wzp.pl/sites/bip.wzp.pl/files/articles/article/40237/I_POP_Szczecin.pdf

zasilanych olejem napędowym na autobusy zasilane alternatywnym paliwem gazowym. Dla zadania nie określono efektu ekologicznego.

Założenia do planu zaopatrzenia w ciepło, energię elektryczną i paliwa gazowe Gminy Miasto Szczecin

Najistotniejszym dokumentem na szczeblu lokalnym z punktu widzenia Planu Gospodarki Niskoemisyjnej są *Założenia do planu zaopatrzenia w ciepło, energię elektryczną i paliwa gazowe Gminy Miasto Szczecin* stanowi art. 18 i 19 ustawy z dnia 10 kwietnia 1997 r. - Prawo Energetyczne (Dz. U. z 2012 r., poz. 1059, z 2013 r. poz. 984 i poz. 1238 oraz z 2014 r. poz. 457 i poz. 490) oraz art. 7 ustawy z dnia 8 marca 1990 r. o samorządzie gminnym (Dz. U. z 2013 r. poz. 594, 1318, z 2014 r. poz. 379 i poz. 1072). Cele opracowanego dokumentu wykazują zgodność z postanowieniami ustawy Prawo Energetyczne. Według niej do zadań własnych gminy z zakresie zaopatrzenia w energię elektryczną, ciepło i paliwa gazowe należy:

- planowanie i organizacja zaopatrzenia w ciepło, energię elektryczną i paliwa gazowe na obszarze gminy,
- planowanie oświetlenia miejsc publicznych i dróg znajdujących się na terenie gminy,
- finansowanie oświetlenia ulic, placów i dróg publicznych znajdujących się na terenie gminy,
- planowanie i organizacja działań mających na celu racjonalizację zużycia energii i promocję rozwiązań zmniejszających zużycie energii na obszarze gminy.

Według założeń, zadaniem gminy jest współdziałać w zarządzaniu gospodarką środowiska przyrodniczego na podległym jej terenie przy zaspokojeniu potrzeb energetycznych lokalnych przedsiębiorstw oraz mieszkańców. Obowiązkiem gminnej administracji samorządowej jest zapewnienie energetycznego bezpieczeństwa lokalnego w zakresie zaspokajania zapotrzebowania na energię elektryczną, ciepło i paliwa gazowe.

Założenia do planu zaopatrzenia w ciepło, energię elektryczną i paliwa gazowe Gminy Miasto Szczecin zawierają charakterystykę systemów zaopatrzenia w energię miasta Szczecina oraz przedstawia w ujęciu bilansowym zapotrzebowanie na ciepło, paliwa gazowe i energię elektryczną. W odpowiedzi na zidentyfikowany stan aktualny w Założenia opisują wyniki analizy przedsięwzięć racjonalizujących użytkowanie ciepła, energii i wykorzystanie paliw, a także przedstawia możliwości wykorzystania istniejących rezerw energetycznych miasta oraz gospodarki skojarzonej i niekonwencjonalnych źródeł energii. Opracowanie zawiera również wyniki prognozy zapotrzebowania miasta w media energetyczne do 2020 r.

Analiza wyżej wymienionych dokumentów wykazuje zgodność celów PGN z celami dokumentów strategicznych na poziomie lokalnym.

3. CHARAKTERYSTYKA GMINY

Charakterystyka gminy obejmuje: opis lokalizacji, opis ukształtowania terenu, charakterystykę demograficzną obszaru, czynniki klimatyczne mające wpływ na poziom substancji w powietrzu, ocenę stanu środowiska oraz analizę stanu technicznego na obszarze gminy. W niniejszej analizie skupiono się głównie na odzwierciedleniu stanu w 2013, czyli roku bazowego dla inwentaryzacji emisji dwutlenku węgla.

3.1. Opis obszaru

POŁOŻENIE ADMINISTRACYJNE

Gmina Miasto Szczecin położona jest w zachodniej części województwa zachodniopomorskiego w odległości około 100 km od morza i 30 km od Zalewu Szczecińskiego. Miasto Szczecin jest ośrodkiem centralnym Szczecińskiego Obszaru Metropolitalnego (rysunek poniżej).



Rysunek 5 Mapa położenia miasta Szczecina na tle Szczecińskiego Obszaru Metropolitalnego¹⁰³

Miasto podzielone jest na 4 dzielnice: Północ, Prawobrzeże, Śródmieście, Zachód, oraz na 37 osiedli administracyjnych.

POŁOŻENIE FIZYCZNO-GEOGRAFICZNE

Zgodnie z podziałem fizyczno-geograficznym wg Kondrackiego miasto Szczecin położone jest w obrębie krainy geograficznej – Pobrzeża Szczecińskiego, który składa się z jedenastu mezoregionów. Miasto Szczecin

¹⁰³ Źródło: opracowanie własne

znajduje się na obszarze czterech z nich: Doliny Dolnej Odry, Równiny Goleniowskiej, Wzniesień (Wzgórz) Szczecińskich (składających się z Wzgórz Warszawskich i Wału Stobniańskiego) oraz Wzgórz Bukowych¹⁰⁴.

Obszar charakteryzuje się polodowcowym krajobrazem z dużym udziałem takich form morfologicznych jak równiny i wzgórza morenowe, doliny i pradoliny oraz jeziora rynnowe. Krajobraz ten został ukształtowany głównie w pomorskiej fazie zlodowacenia. Przeciętne wyniesienie nad poziom morza wynosi ok. 25 m. Najwyższym wzniesieniem znajdującym się w granicach miasta jest Wielecka Góra – 131 m n.p.m. (Wzgórz Warszawskie), poza granicami miasta – Bukowiec – 147 m n.p.m. (Góry Bukowe). Najniżej położonym terenem w Szczecinie jest Międzyodrze wyniesione zaledwie od 0,1 do 0,5 m n.p.m. (pojawiają się niewielkie powierzchnie depresyjne rzędu - 0,10 m p.p.m.)¹⁰⁵.

POWIERZCHNIA I UŻYTKOWANIE TERENU

Powierzchnia Gminy Miasto Szczecin wynosi 300,55 km². Na strukturę użytkowania powierzchni składa się: 31,2% terenów zabudowanych i zurbanizowanych, 24,05% powierzchni pod wodami, 19,46% gruntów leśnych oraz zadrzewionych i zakrzewionych, około 20% użytków rolnych w tym: 13,83% gruntów ornych, 5,17% łąk trwałych, 1,15% pastwisk i 0,42% sadów, oraz 2,65% nieużytków, 1,57% terenów różnych i 0,51% użytków ekologicznych (rysunek poniżej). Tak ukształtowana, stabilna w czasie struktura użytkowania gruntów oznacza dominujący udział kompleksów przyrodniczych (zieleni, lasów, parków, ogródków działkowych, wód stojących, płynących i rowów), które odgrywają znaczącą rolę w fizjonomii miasta, tworząc walory kulturowe i krajobrazowe jego zróżnicowanego układu topograficznego.

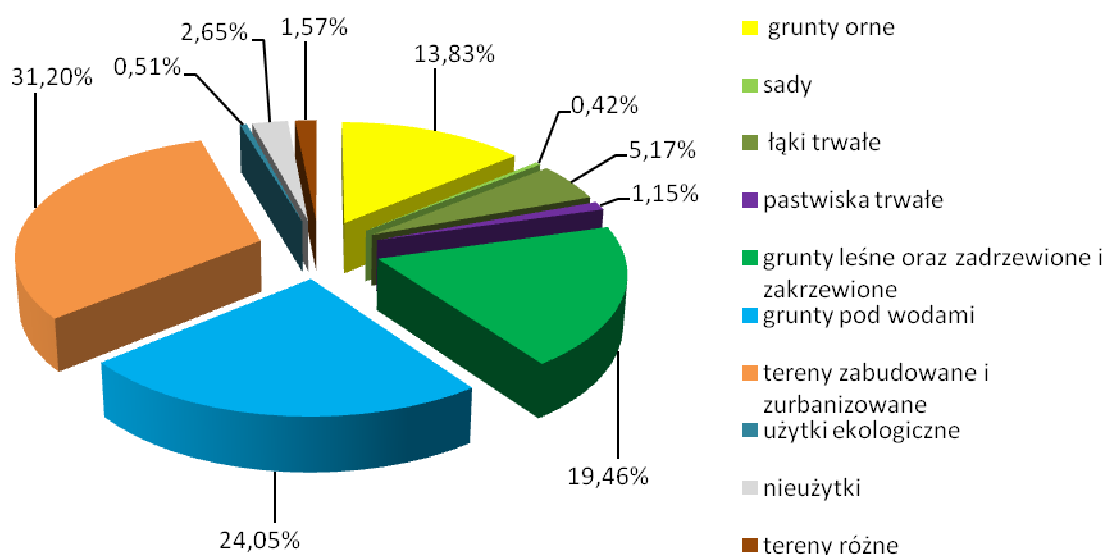

¹⁰⁴ <http://krajiny-geograficzne.za.pl>

¹⁰⁵ Studium uwarunkowań i kierunków zagospodarowania przestrzennego miasta Szczecin

Rysunek 6 Struktura użytkowania gruntów Gminy Miasto Szczecin w 2013 roku¹⁰⁶

Poniższy rysunek przedstawia rozkład przestrzenny poszczególnych rodzajów użytkowania terenu na obszarze gminy.

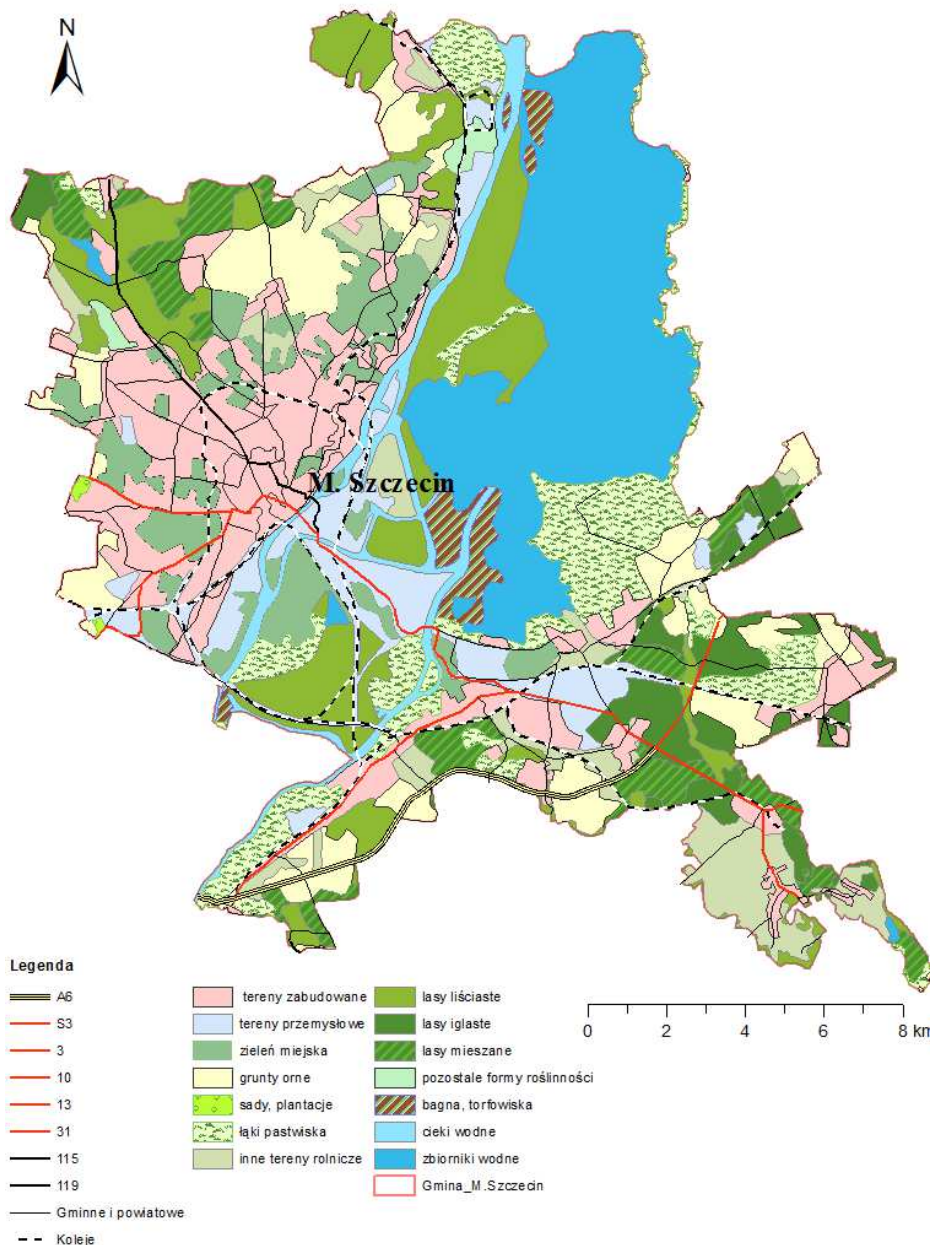

Rysunek 7 Mapa użytkowania terenu Gminy Miasto Szczecin¹⁰⁷

DEMOGRAFIA

Według stanu na koniec 2013 roku na terenie Gminy Miasto Szczecin zamieszkiwało 408,2 tys. osób, z czego 214,4 tys. to kobiety stanowiące 52% ogółu ludności. Przestrzenny rozkład liczby ludności jest zróżnicowany. Najliczniej zamieszkałymi dzielnicami Gminy Miasto Szczecin są: Śródmieście i Zachód, z czego najwięcej mieszkańców liczą osiedla: Centrum, Pogodno,

¹⁰⁶ Opracowanie własne na podstawie danych GUS BDL

¹⁰⁷ Źródło: opracowanie własne

Niebuszewo, Bolinko, Pomorzany i Turzyn. Gęstość zaludnienia w Gminie Mieście Szczecin na koniec 2013 roku wynosiła 1 358 osób/km²¹⁰⁸.

Od dziesięciu lat przyrost naturalny w Gminie Miasto Szczecin jest ujemny. W 2013 roku ukształtował się na poziomie: – 900 osób (3 362 urodzeń i 4 262 zgonów). Wskaźnik obciążenia demograficznego (liczba ludności w wieku przed- i poprodukcyjnym na 1 000 osób w wieku produkcyjnym) wynosił w 2013 roku 577 (w 2006 roku 501). Stałe pogarszanie się wskaźnika występuje na skutek znacznego spadku liczby urodzeń. Od 2006 roku saldo migracji wewnętrznych jest ujemne, wynoszące w 2010 roku – 460 osób. Napływ migracyjny (w 2009 roku 3 171 osób) następuje w przeważającej większości w relacjach między miastami, co związane jest głównie z przemieszczaniem się ludzi młodych, w celu zdobycia wykształcenia i w konsekwencji atrakcyjniejszej pracy. W większości są to kobiety – 52,5 %. Przyczyną odpływu migracyjnego z Gminy Miasto Szczecin (w 2013 roku – 3 607 osób), oprócz wymienionych wyżej czynników, jest dodatkowo przemieszczanie się osób wykształconych i zamożnych do gmin sąsiednich Szczecina (Dobra Szczecińska, Kołbaskowo). Przemieszczenia wewnątrz miasta dotyczą odpływu ludności ze Śródmieścia i osiedli ze starą zabudową mieszkaniową do pozostałych dzielnic (w tym najczęściej na osiedla: Warszewo, Bukowo, Bukowe – Klęskowo, Majowe, Kijewo, Osowo, Gumieńce, Krzekowo – Bezrzecze). Analiza migracji wewnętrznych wskazuje na spadek liczby mieszkańców w osiedlach o najwyższej gęstości zaludnienia, w tym w Śródmieściu (w okresie 2006 – 2010 spadek o 19,3 tys. osób), na Zachodzie o 9,9 tys. osób i na Prawobrzeżu o 5,4 tys. osób oraz wzrost liczby mieszkańców na północy o blisko 6,8 tys. osób¹⁰⁹.

MIESZKALNICTWO

W Szczecinie w latach 2012-2013 nastąpił kolejny wzrost liczby mieszkań. Według danych Urzędu Statystycznego w Szczecinie pod koniec 2013 roku miasto liczyło 169 831 mieszkań. Liczba lokali przypadająca na 1000 mieszkańców wynosiła 412,0 podczas gdy w roku 2012 było to 416,0 mieszkań.

Tak jak przedstawia to poniższa tabela można zauważyć, iż w stosunku do lat poprzednich uległy poprawie wskaźniki zagęszczenia zasobów mieszkaniowych w Szczecinie. Przeciętna powierzchnia użytkowa mieszkania wzrosła z 61,1 m² w 2010 r. do 63,8 m². Natomiast powierzchnia użytkowa przypadająca na jedną osobę w 2013 r. wynosiła 26,5 m² (w 2010 r. – 24,5 m²). Wskaźnik liczby osób przypadających przeciętnie na jedno mieszkanie wynosił 2,4 (w 2010 – 2,50).

Tabela 1 Wskaźniki dotyczące zmian w mieszkalnictwie na terenie miasta Szczecin w roku 2010 i 2013¹¹⁰

¹⁰⁸ Rocznik Statystyczny Województwa Zachodniopomorskiego dane za 2013 r.

¹⁰⁹ Studium uwarunkowań i kierunków zagospodarowania przestrzennego miasta Szczecin, Rocznik Statystyczny Województwa Zachodniopomorskiego dane za 2013 r.

¹¹⁰ Opracowanie własne na podstawie danych z Rocznika Statystycznego Województwa Zachodniopomorskiego dane za 2013 r.

Wskaźnik	Rok	
	2010	2013
Przeciętna powierzchnia użytkowa mieszkania [m ²]	61,1	63,8
Powierzchnia użytkowa przypadająca na osobę [m ²]	24,5	26,5
Wskaźnik liczby osób przypadających przeciętnie na jedno mieszkanie	2,4	2,5

W Szczecinie wzrósł też standard zasobów mieszkaniowych. W strukturze wieku zasobów mieszkaniowych w 2012 r. wciąż znaczny odsetek (28,9%) stanowiły mieszkania wybudowane przed 1945 rokiem (30,4% w 2010 r.), które znajdują się głównie w centrum miasta. Odsetek mieszkań wybudowanych w latach powojennych między rokiem 1945 i 1970, wynosił 15,4% (16,3 % w 2010 r.). Mieszkania z lat 1971-1989, skupione na ogół w duże osiedla mieszkaniowe w dużej odległości od centrum, stanowiły 28,6% zasobów miasta (29,1% w 2010 r.), natomiast te oddane do użytku po 1989 r. – 24,1% potencjałów mieszkaniowych Szczecina (20,8 % w 2010 r.). W 2012 roku najwięcej mieszkań (37%) zlokalizowanych było w dzielnicy Śródmieście, głównie na osiedlach: Niebuszewo-Bolinko, Centrum, Turzyn i Drzetowo-Grabowo oraz w dzielnicy Zachód (30% mieszkań), głównie na osiedlach: Pogodno, Pomorzany i Gumieńce. 19% mieszkań Szczecina znajdowało się w dzielnicy Prawobrzeże, przede wszystkim na osiedlach Bukowe-Kłęskowo, Słoneczne i Dąbie, a mieszkania w dzielnicy Północ, w której w latach 2012-2013 przybyło najwięcej lokali, stanowiły jedynie 14% zasobów mieszkaniowych Szczecina. Najwięcej mieszkań w tej dzielnicy znajdowało się na osiedlach: Niebuszewo, Żelechowa i Warszewo¹¹¹.

Komunalne zasoby mieszkaniowe

Ponad 51,7 tys. szczecinian mieszka w lokalach komunalnych (w 2011 – 56,7 tys.). Pod koniec 2013 r. Miasto Szczecin było właścicielem 20 133 mieszkań, z czego 1 405 było wynajętych na prawach lokalu socjalnego. W porównaniu ze stanem z końca roku 2011 (21 086 mieszkań) liczba lokali komunalnych zmniejszyła się o 4,5 %. Około 90% lokali komunalnych znajduje się w lewobrzeżnej części Szczecina. Ich największa koncentracja ma miejsce w centrum. Większość, prawie 84% mieszkań komunalnych administrowana jest przez Zarząd Budynków i Lokali Komunalnych (ZBiLK – zakład budżetowy przekształcony w 2012 r. w jednostkę budżetową), 12,6% – przez TBS „Prawobrzeże” Sp. z o.o. (TBSP), a 3,4% lokali – przez Szczecińskie TBS Sp. z o.o. (STBS). Mieszkania komunalne w większości znajdują się w starych, przedwojennych budynkach, wymagających remontów. Stąd też warunki sanitarno-socjalne tych mieszkań odbiegają od standardu mieszkań innych właścicieli. Prawie 1,5 tys. mieszkań stanowiły lokale wspólne, zamieszkiwane przez dwie lub trzy rodziny, które korzystają ze wspólnego przedpokoju, kuchni,

¹¹¹ Studium uwarunkowań i kierunków zagospodarowania przestrzennego miasta Szczecin, Rocznik Statystyczny Województwa Zachodniopomorskiego dane za 2013 r.

czy ubikacji lub łazienki. Maleje przeciętna powierzchnia mieszkania komunalnego. W 2013 roku wynosiła 49,8 m² i była mniejsza o 14,0 m² od przeciętnej powierzchni mieszkania w Szczecinie odnotowywanej w tym czasie przez statystyki. Lokale socjalne liczyły przeciętnie 39,9 m². Część swoich zadań w zakresie zaspokajania potrzeb mieszkaniowych lokalnej społeczności Miasto wypełnia wykorzystując prawo dysponowania lokalami stanowiącymi własność Szczecińskiego TBS oraz TBS „Prawobrzeże”. Gmina jest dysponentem lokali TBS, których budowę współfinansowała oraz tych, które przekazała aportem do spółek. Pod koniec 2013 roku dwa gminne Towarzystwa Budownictwa Społecznego były właścicielem 6 306 lokali zamieszkiwanych przez ok. 15,5 tys. osób. Rozwiązań szczególnych wymagają także powierzchnie strychów zabudowy śródmiejskiej znajdujące się w komunalnych zasobach, wykorzystywane ekstensywnie.

Mieszkalnictwo

Od wielu lat nowo wybudowane lokale w Szczecinie w większości stanowią mieszkania przeznaczone na sprzedaż lub wynajem. Od 2011 roku stanowią one ponad 80% mieszkań przekazanych w danym roku. Podobnie było w latach

2012-2013, w których oddano do użytkowania łącznie 3 371 lokali mieszkalnych. Deweloperzy wybudowali 2 905 mieszkań, głównie w dzielnicy Północ (na osiedlach Żelechowa, Warszewo) oraz Zachód (na osiedlu Arkońskie-Niemierzyn). Mniej mieszkań na sprzedaż lub wynajem zrealizowano na Prawobrzeżu (osiedle Zdroje) oraz w Śródmieściu (w zasadzie tylko na osiedlu Nowe Miasto). Na drugim miejscu znajdowało się budownictwo indywidualne (371 mieszkań). Nie przybyło natomiast mieszkań towarzystw budownictwa społecznego. Jest to wynikiem likwidacji Krajowego Funduszu Mieszkaniowego, czyli faktycznej likwidacji wsparcia przez państwo sektora mieszkań na wynajem o umiarkowanych czynszach.

W stosunku do roku 2011 zmalała przeciętna powierzchnia użytkowa wybudowanych przez deweloperów w 2012 roku i wynosi 57,7 m² (64,3 m² w 2011 roku). Podobnie w budownictwie indywidualnym, w którym wyniosła 103,5 m², podczas gdy w roku 2011 były to 144,4 m².

W 2012 roku rozpoczęto w Szczecinie budowę 1 688 mieszkań, a w roku 2013 – 1 457. W sumie w okresie 2012-2013 liczba lokali, które rozpoczęto budować zmalała o 64% w stosunku do liczby lokali wybudowanych w latach 2010-2011. Nastąpił również spadek (o 65%) liczby mieszkań, objętych wydanymi pozwoleniami na budowę¹¹².

DZIAŁALNOŚĆ GOSPODARCZA

Miasto Szczecin jest dużym ośrodkiem przemysłowym, leżącym na skrzyżowaniu ważnych szlaków komunikacyjnych (lądowych i wodnych), stanowi także rejon o wysokich walorach turystycznych. Najistotniejszymi gałęziami przemysłu rozwijającymi się w Szczecinie jest gospodarka morska, turystyczny, handel i usługi¹¹³.

¹¹² Raport o stanie miasta Szczecin 2014 r., GUS –BDL, dane za 2103 r., Rocznik statystyczny Województwa Zachodniopomorskiego dane za 2013 r.

¹¹³ POŚ dla Miasta Szczecin na lata 2013-2016 z uwzględnieniem perspektywy na lata 2017-2020

Na dzień 31 grudnia 2013 roku w rejestrze REGON w Szczecinie zarejestrowane były 67 292 podmioty gospodarki narodowej, tj. o 1,8% więcej niż w roku 2012. Od 2000 r. liczba podmiotów gospodarczych na 1000 ludności wzrosła z 142 do 165 w 2013 roku. Wielkość ta w 2013 roku dla województwa zachodniopomorskiego wynosiła 128, a dla kraju 106. Liczba podmiotów gospodarczych to jeden z podstawowych wskaźników określających aktywność gospodarczą danej społeczności. Pod tym względem Szczecin wciąż jeszcze przoduje wśród miast wojewódzkich. Wyższe wskaźniki występują jedynie w Warszawie oraz Poznaniu. Ponad 96% podmiotów gospodarczych działających w Szczecinie

to mikroprzedsiębiorstwa (0-9 pracowników). W 2013 roku było 64 808 (dynamika 101,8%). Sektor ten zatrudnia 2/3 wszystkich pracujących mieszkańców miasta. Znacząca część tych przedsiębiorstw zlokalizowana jest w centrum Szczecina. Przeważają tu firmy prowadzące działalność handlową i usługową, zwłaszcza w dziale produktów spożywczych i odzieżowych (handel) oraz usług medycznych i prawniczych. Szczególnie dynamicznie rozwijały się usługi związane z obsługą rynku nieruchomości, a także działalność fryzjerska i kosmetyczna. Małych przedsiębiorstw (10-49 pracowników) było 2 035 (dynamika 102,1%), średnich (50-249 pracowników) – 386 (spadek o 2,3 pkt. proc.), a dużych (ponad 250) – 63 (bez zmian), z czego 11 to zakłady zatrudniające ponad 1 000 pracowników. W sekcji przemysł przeważają zakłady przetwórstwa przemysłowego (ponad 92% sekcji). Firmy zajmujące się wytwarzaniem i zaopatrywaniem w energię elektryczną, gaz, parę wodną i gorącą wodę stanowią 5%, a zakłady dostarczające wodę, gospodarujące ściekami i odpadami oraz rekultywacją ponad 3% sekcji. Na koniec 2013 roku liczba podmiotów gospodarczych (67 292) w stosunku do 2012 wzrosła o 1 186, tj. o 1,8%, natomiast w stosunku do 2011 roku o 2 158 (3,3%). Rośnie również liczba osób fizycznych prowadzących działalność gospodarczą (47 413 w 2013 r., dynamika 100,9%), spółek handlowych, w tym spółek handlowych z udziałem kapitału zagranicznego, a także stowarzyszeń i organizacji społecznych.

Z ogólnej wielkości na podmioty sektora publicznego w 2013 roku przypadło 1 821 (2012 r. – 1 831), prywatnego – 65 471 (2012 r. – 64 275) podmiotów gospodarczych. Najbardziej sprywatyzowanymi działami gospodarki w Szczecinie (ponad 99% podmiotów) są: handel i naprawa pojazdów, działalność finansowa i ubezpieczeniowa, budownictwo, transport i gospodarka magazynowa, informacja i komunikacja, zakwaterowanie i gastronomia oraz przemysł. W tym zakresie Szczecin nie odbiega od tendencji ogólnokrajowych.

Zakłady osób fizycznych stanowią ponad 70% wszystkich szczecińskich podmiotów. Spośród nich do dominujących grup zalicza się: placówki handlowe (23% grupy), zakłady budowlane (15%), firmy profesjonalne, naukowe i techniczne (13%), firmy transportu i gospodarki magazynowej (9%). Zakłady przemysłowe stanowią 9% wszystkich jednostek osób fizycznych. Wśród spółek handlowych dominują firmy sekcji: handel i naprawa pojazdów (27%), przemysł (17%), budownictwo (15%), biura nieruchomości (5%). Szczecin wyróżnia się na tle miast wojewódzkich liczbą podmiotów z udziałem kapitału zagranicznego: 2013 r. – 2 191. Stanowią

one 48% spółek z udziałem kapitału zagranicznego zlokalizowanych na obszarze całego województwa zachodniopomorskiego. Najwięcej jest firm średnich o liczbie pracowników 9 – 49 (prawie 20%) i małych, zatrudniających do 9 pracowników (ponad 7%). Charakterystyczna dla szczecińskiej gospodarki jest dominacja kapitału niemieckiego (ponad 40%). Duże znaczenia ma również udział kapitału brytyjskiego, skandynawskiego, cypryjskiego i hiszpańskiego. W drugiej połowie 2013 roku nastąpiło zahamowanie niekorzystnych zmian w gospodarce spowodowanych kryzysem w 2008 r. zaobserwowano nawet wyraźny wzrost liczby nowo zarejestrowanych firm – w samym Szczecinie o 9,2% więcej niż w roku 2012 (najwięcej firm handlowych, budowlanych oraz firm usługowych zajmujących się działalnością profesjonalną, naukową i techniczną)¹¹⁴.

Tabela 2. Jednostki zarejestrowane w rejestrze REGON w Szczecinie wg sekcji PKD – stan na 31.12.2013 r.¹¹⁴

Zakłady wg PKD 2007*	2010	2011	2012	2013	Struktura	Dynamika 2013:2012 [%]
rolnictwo, leśnictwo, łowiectwo i rybactwo	408	399	412	433	0,6	105,1
przemysł	5 526	5 525	5 698	5 921	8,8	103,9
budownictwo	7 693	7 712	7 878	7 853	11,7	99,7
handel, naprawa pojazdów	16 198	15 654	15 528	15 494	23,0	99,8
zakwaterowanie i gastronomia	1 872	1 880	1 916	1 949	2,9	101,7
transport, gospodarka magazynowa	5 309	5 066	4 986	4 950	7,4	99,3
informacja i komunikacja	1 791	1 872	1 983	2 133	3,2	107,6
działalność finansowa i ubezpieczeniowa	2 344	2 283	2 212	2 265	3,4	102,4
obsługa rynku nieruchomości	4 624	4 735	4 770	4 862	7,1	101,9
działalność profesjonalna, naukowa i techniczna	7 129	7 091	7 210	7 420	11,0	102,9
administrowanie i działalność wspierająca	2 303	2 332	2 401	2 563	3,8	106,7
administracja publiczna i obrona narodowa, obowiązkowe zabezpieczenia społeczne	106	104	102	102	0,2	100,0
edukacja	1 698	1 733	2 040	2 115	3,2	103,7
ochrona zdrowia i pomoc społeczna	4 171	4 167	4 247	4 387	6,5	103,3
działalność związana z kulturą, rozrywką i rekreacją	968	968	991	1 014	1,5	102,3
pozostała działalność usługowa	3 613	3 613	3 732	3 823	5,7	102,4

¹¹⁴ Raport o stanie miasta Szczecina, 2014 r.

Ogółem	65 761	65 134	66 106	67 292	100,0	101,8
---------------	--------	--------	--------	--------	-------	-------

Gospodarka morska

Działalność związana z gospodarką morską koncentruje się w granicach portu morskiego w Szczecinie. Jest to działalność autonomiczna na terenach produkcji i składów obejmujących około 1200 ha, w tym znaczne powierzchnie terenów rozwojowych (np.: Ostrów Mieleński).

Główne rodzaje działalności w sektorze gospodarki morskiej obejmują:

- produkcję i naprawy statków i łodzi,
- morski i przybrzeżny transport wodny,
- przeładunek, magazynowanie i przechowywanie towarów w portach morskich.

W ostatnim czasie następuje spadek znaczenia gospodarki morskiej w gospodarce miasta, zachowuje ona jednak nadal ważne miejsce pod względem liczby oferowanych miejsc pracy oraz stwarzania warunków do działania wielu drobnych firm produkcyjnych i usługowych.

Największy udział w nakładach inwestycyjnych miał Zarząd Morskich Portów Szczecin i Świnoujście, realizujący Zachodniopomorskie Centrum Logistyczne, terminal kontenerowy oraz infrastrukturę portową na Półwyspie Katowickim.

Szczecińska Stocznia Remontowa „GRYFIA” S.A. to jeden z największych na rynku szczecińskim zakład, który zajmuje się remontami, przebudową oraz budową nowych statków. W 2012 roku zadłużona stocznia, w ramach prowadzonego procesu restrukturyzacji, sprzedała część swych terenów, aby spłacić długi. Na pozyskanym terenie (który w 2013 roku powiększył specjalną strefą ekonomiczną Euro-Park Mielec) konsorcjum KSO (niemiecka Bilfinger Berger, gdyńska stocznia Crist oraz Fundusz Inwestycyjny Mars należący do Agencji Rozwoju Przemysłu) buduje fabrykę kratownic/fundamentów morskich elektrowni wiatrowych. Buduje również, przy wsparciu dotacji unijnych, most na stoczniową wyspę. Stocznia sprzedała również południową część wyspy (15 ha). Po finalizacji obu transakcji SSR Gryfii zostało 5,6 ha (z 40) oraz pływające doki. We wrześniu 2012 roku rozpoczęła działalność Morska Stocznia Remontowa „Gryfia” z siedzibą w Szczecinie, która powstała z połączenia Morskiej Stoczni Remontowej w Świnoujściu i Szczecińskiej Stoczni Remontowej „Gryfia”. Fuzja miała na celu wzmocnienie pozycji konkurencyjnej obu przedsiębiorstw na rynku morskich usług remontowych¹¹⁵.

Przemysł

Szczecińskie przedsiębiorstwa, ze względu na branże, w których działały, przeżywają poważny kryzys i ograniczają swoje zatrudnienie lub już zostały zlikwidowane - znane w kraju i regionie marki: zakłady odzieżowe Dana i Odra, Papiernia Skolwin, Huta Szczecin, Unikon, Polmo itd. Bardzo poważny kryzys wystąpił w wiodącej dotychczas gospodarce morskiej zakończony spektakularnym upadkiem Stoczni Szczecińskiej.

¹¹⁵ Raport o stanie miasta Szczecin 2014 r.

Przedsiębiorstwa przemysłowe i produkcyjne wycofują się ze swoich dotychczasowych lokalizacji poprzez likwidację lub restrukturyzację (np. Polmo, Wiskord, Odra, Huta Szczecin i inne) lub podnajmują powierzchnie produkcyjne, usługowe lub biurowe małym podmiotom.

Zakończyły działalność przedsiębiorstwa produkujące tzw. wielką płytę dla budownictwa. Bardziej atrakcyjne ekonomiczne i przestrzenne warunki w zakresie lokowania tzw. wielkiego przemysłu i produkcji o dużej skali mają gminy ościenne.

W Szczecinie działa nieliczna grupa małych i średnich przedsiębiorstw zaliczanych do branż rozwojowych; brak jest jednak tradycji w prowadzeniu prac badawczo-rozwojowych oraz współpracy z uczelniami wyższymi. Nowe, bezpośrednie inwestycje zagraniczne dotyczą głównie sfery handlu (sieci handlowe i usług). Niewielki jest udział inwestycji produkcyjnych (tworzących stałe miejsca pracy) w dziedzinach o dużej stopie zwrotu z zainwestowanego kapitału i wymagających współpracy i inwestycji w sferze badań i rozwoju (B+R). Istniejąca sytuacja przewagi przetwórstwa przemysłowego, jak: produkcja spożywcza, meble i pozostała działalność produkcyjna (udział w przychodach 52,2%) będzie się utrzymywać w najbliższych latach. Potwierdza to fakt, że struktura zarejestrowanych podmiotów gospodarczych według PKD ulega od lat tylko niewielkim wahaniom¹¹⁶.

Szczecin wyróżnia się na tle miast wojewódzkich liczbą podmiotów z udziałem kapitału zagranicznego: 2013 r. – 2 191. Stanowią one 48% spółek z udziałem kapitału zagranicznego zlokalizowanych na obszarze całego województwa zachodniopomorskiego. Najwięcej jest firm średnich o liczbie pracowników 9 – 49 (prawie 20%) i małych, zatrudniających do 9 pracowników (ponad 7%). Charakterystyczna dla szczecińskiej gospodarki jest dominacja kapitału niemieckiego (ponad 40%). Duże znaczenia ma również udział kapitału brytyjskiego, skandynawskiego, cypryjskiego i hiszpańskiego. W drugiej połowie 2013 roku nastąpiło zahamowanie niekorzystnych zmian w gospodarce spowodowanych kryzysem w 2008 r. zaobserwowano nawet wyraźny wzrost liczby nowo zarejestrowanych firm – w samym Szczecinie o 9,2% więcej niż w roku 2012 (najwięcej firm handlowych, budowlanych oraz firm usługowych zajmujących się działalnością profesjonalną, naukową i techniczną)¹¹⁷.

Handel i usługi

Jeśli chodzi o handel i usługi to można przyjąć, iż na terenie miasta Szczecina obserwowane są zjawiska występujące na skalę europejską, tj.:

- następuje wzrost rozwoju centrów handlowych i zwiększania wykorzystania powierzchni handlowej,
- zmiany w modelu życia w Polsce, jak prowadzenie działalności gospodarczej na własny rachunek, wysoki odsetek zamieszkujących w miastach (ok.

¹¹⁶ Studium uwarunkowań i kierunków zagospodarowania przestrzennego miasta Szczecina (2012)

¹¹⁷ Stan miasta Szczecina 2013 rok

69%) oraz wzrost liczby samochodów sprzyjać będą zmniejszeniu się częstotliwości dokonywania zakupów,

- centra handlowe przekształcają się w obiekty nowej generacji przyciągające masowo klientów (galerie handlowe, multikina, gastronomia, rozrywka itp.),
- wraz ze wzrostem wykształcenia społeczeństwa zwiększa się preferencja dla zakupów w sklepach oferujących szeroki asortyment towarów,
- młodsze grupy wiekowe preferują zakupy w sklepach wielkopowierzchniowych,
- zainteresowanie sieci handlowych budowaniem nowych obiektów wskazuje, że polski rynek jest nadal atrakcyjny,
- przy całkowicie prywatnym handlu obserwuje się jego konsolidację polegającą na rozwoju handlu sieciowego.

Praktycznie całkowita prywatyzacja handlu doprowadziła do istotnych zmian w jego strukturze i funkcjonowaniu. Po okresie rozpadu dotychczasowych struktur państwowych na terenie miasta Szczecina rozwinął się rynek handlu hurtowego o bardzo zróżnicowanej skali działania, od bardzo drobnych podmiotów

do wielkoskalowych (wielkopowierzchniowych), jak: Makro Cash, Selgros, OBI, Castorama itp. Powstały też centra dystrybucji towarów obsługujące handel sieciowy w mniejszych sklepach (do 2000 m²), jak np.: Netto i inne. Wiele problemów pojawia się w sferze handlu detalicznego. Obraz w tej dziedzinie jest bardzo złożony. W osiedlach drobne sklepy i targowiska coraz mocniej konkurują z wchodzącymi tam stosunkowo niewielkimi sklepami, ale działającymi w układach sieciowych.

Z kolei układ ten konkuruje z obiektami wielkopowierzchniowymi tzw. super i hipermarketami, posiadającymi w ofercie kilkadziesiąt tysięcy produktów z reguły

o przeciętnej wartości i jakości. Na ten proces nakłada się powolna transformacja handlu zachodząca w poszczególnych dzielnicach i osiedlach. Śródmieście zyskuje coraz bardziej wielkomiejski charakter. Na skutek tego wypierane są z tej strefy drobne sklepy w tradycyjnych branżach i to nie tylko ze względu na wysokość czynszów, ale także ze względu na niewielki popyt i niskie marże o określonych grupach towarowych (np.: artykuły spożywcze, papiernicze itp.).

Można stwierdzić, że trend koncentrowania handlu będzie kontynuowany. Rosnąć będą także oczekiwania klientów w zakresie standardu obsługi, w konsekwencji nieunikniony jest zanik handlu targowiskowego w jego obecnej formule.

Zostanie on zlikwidowany lub zastąpiony powstawaniem minicentrów handlowo-usługowych

o lokalnym znaczeniu. Kontynuowane będą przekształcenia centrum miasta, a w ramach rewitalizacji poszczególnych kwartałów zmieniać się też będzie obraz handlu i towarzyszących mu usług¹¹⁸.

¹¹⁸ Studium uwarunkowań i kierunków zagospodarowania przestrzennego miasta Szczecina (2012)

Turystyka

O atrakcyjności Szczecina decyduje jego położenie u ujścia Odry do jeziora Dąbie i Zalewu Szczecińskiego, w stosunkowo niewielkiej odległości od Wybrzeża Bałtyckiego (ok. 60 km) i zachodniej granicy z Niemcami (12 km oraz 150 km od Berlina). Przez Szczecin wiedzie najkrótsza śródlądowa droga wodna z Berlina

do Bałtyku. Atrakcyjność turystyczną Szczecina podnoszą: otoczenie miasta wzgórzami i dużymi kompleksami leśnymi puszczy i parków krajobrazowych, płaski teren Międzyodrza z odnogami Odry, występowanie dużych akwenów w granicach miasta, tereny portowe, zabytki kultury materialnej, muzea, interesujący układ przestrzenny miasta i jego zabudowa, liczne parki miejskie z unikatowym drzewostanem. Szczecin odgrywa znaczącą rolę jako centrum aglomeracji i stolica regionu, jest ważnym ośrodkiem administracji i usług (logistyka, handel, nauka i kultura) oraz centrum obsługi ruchu turystycznego na Pomorzu Zachodnim.

Turystyka jest jedną z najbardziej dynamicznie rozwijających się dziedzin gospodarki miasta, a jej szczególne znaczenie wynika z faktu aktywizowania wielu innych sektorów gospodarki (m.in. transportu, łączności, produkcji, budownictwa, działalności finansowej i ubezpieczeniowej).

Z uwagi na uwarunkowania przestrzenne oraz ze względów ekonomicznych funkcja turystyczna jest uważana za jedną z głównych funkcji miasta.

Rozwój turystyki wiąże się z rozwojem handlu, usług specjalistycznych, jak: motoryzacyjne, zdrowotne typu face lifting i body lifting, w zakresie kultury i rozrywki, krawiectwa, dóbr luksusowych (jubilerstwo, meblarstwo, antyki itp.), specjalizowanej gastronomii (np.: kuchni rybnej). W większości przypadków są to usługi nieuciążliwe, lokowane w śródmiejskiej części miasta¹¹⁹.

¹¹⁹ j.w.

TRANSPORT

Szczecin leży na obszarze o bardzo dobrze rozwiniętej sieci komunikacyjnej. Poniżej opisano aktualny stan poszczególnych rodzajów transportu, rozwiniętych na terenie miasta – drogowy, kolejowy, zbiorowy, rowerowy, transport wodny oraz lotniczy.

Infrastruktura drogowa

Szczecin posiada bezpośredni dostęp do sieci europejskich autostrad poprzez autostradę A6. Istotne znaczenie dla miasta ma kontynuacja budowy drogi ekspresowej S3 ze Szczecina w stronę Świnoujścia oraz w kierunku południowym

do połączenia z aglomeracją wrocławską, Górnośląskim Okręgiem Przemysłowym i aglomeracją krakowską (autostrada A4). Uwzględnienie budowy S6 w planach Ministerstwa Infrastruktury i Rozwoju poprawi połączenie drogowe Szczecina z Polską północno - wschodnią

Podstawowe powiązania miasta z układem zewnętrznym pełnią drogi krajowe:

- autostrada A6: Kołbaskowo/Pomellen – Szczecin (i dalej droga nr 6: Goleniów-Koszalin-Gdańsk), usytuowana na południu miasta i stanowiąca jego trasę obwodową,
- droga nr 3 i S3: od Świnoujścia przez Szczecin do Jakuszyca (granica państwa),
- droga nr 10 i S10: Lubieszyn/Linken - Szczecin – Bydgoszcz – Toruń – Płońsk,
- droga nr 13: od przejścia granicznego Rosówek/Rosow do skrzyżowania z drogą krajową nr 10,
- droga nr 31: od przejścia granicznego w Słubicach, poprzez Gryfino do Szczecina (do skrzyżowania z drogą krajową nr 13).

Drogi krajowe: A6 i droga nr 6 (E28) oraz nr 3 i S3 (E65) pełnią również rolę dróg międzynarodowych¹²⁰.

Poniższa tabela przedstawia powierzchnię oraz długość dróg w podziale na ich rangę na koniec 2013 roku. Łączna długość dróg w Szczecinie wynosiła łącznie 784,4 km dróg o powierzchni 4 938 tys. m² ¹²¹.

Tabela 3 Długość sieci drogowej miasta Szczecina w 2013 r.¹²²

Typ drogi	Powierzchnia [tys. m ²]	Długość [km]
krajowe	≈ 704	45,7
wojewódzkie	≈ 241	12,2
powiatowe	≈ 1 889,2	246,2
gminne	2 103,8	480,3
Ogółem	≈ 4 938	784,4

¹²⁰ POŚ Miasta Szczecin na lata 2013-2016 z uwzględnieniem perspektywy na lata 2017-2020

¹²¹ Raport o stanie miasta Szczecina 2014 r.

¹²² jw.

Struktura przestrzenna miasta, w tym jego rozległość warunkuje konieczność ciągłego przemieszczania się mieszkańców pomiędzy lewobrzeżną i prawobrzeżną częścią Szczecina (przejazdy do i z miejsc pracy, dojazdy do szkół itd.), co przy ograniczonej przepustowości jest czasochłonne i uciążliwe dla Szczecinian oraz powoduje znaczne obciążenie układu ulicznego na Międzyodrze. Oddanie do użytku nowej przeprawy mostowej i likwidacja „wąskiego gardła”, jakim był most Cłowy poprawiło sytuację na całym ciągu ulicznym, nadal jednak występują tam dość często zakłócenia ruchu, które m.in. obniżają sprawność funkcjonowania komunikacji zbiorowej. Uruchomienie Mostu Pionierów Miasta Szczecina przez rzekę Regalicę znacząco poprawiło komunikację.

Brak pełnego układu obwodowego miasta uniemożliwia wyeliminowanie ruchu tranzytowego, a także ograniczenie przewozów towarowych i przewozów materiałów niebezpiecznych przez intensywnie zabudowane obszary miejskie. Nie ma możliwości takiego zmodernizowania odcinków ulic leżących w ciągach dróg krajowych na obszarze Śródmieścia, aby nie wywoływały one uciążliwości dla przyległej zabudowy.

Wewnętrzny układ uliczny miasta nie jest w stanie sprostać w pełni potrzebom wzrastającego ruchu samochodowego, jak i zapewnić sprawnego funkcjonowania komunikacji zbiorowej.

Na znacznej części sieci ulicznej występują zakłócenia ruchu, przy czym strefa występowania tego zjawiska ulega ciągłemu rozszerzaniu. Promienisty układ ulic wychodzących ze śródmieścia powoduje, że praktycznie wszystkie połączenia międz dzielnicowe odbywać się muszą poprzez centralne rejony miasta

co ma znaczący wpływ na pogarszającą się obsługę np. dzielnicy Północ. Nie do końca ukształtowany układ uliczny w Śródmieściu uniemożliwia wykorzystanie już istniejących odcinków ulic w celu skierowania ruchu tranzytowego na jego obrzeża, ogranicza również możliwość dalszego rozwijania sieci komunikacji zbiorowej, a w szczególności układu komunikacji tramwajowej.

W dzielnicy Prawobrzeże istniejąca sieć uliczna (Pszenna, Walecznych, Dąbska, Zoologiczna, Niedźwiedzia, Łubinowa, Handlowa) nie jest przystosowana do obsługi wybudowanego tam wielkiego zespołu osiedli mieszkaniowych. Uciążliwą barierą komunikacyjną, wobec braku wiaduktów, stanowi linia kolejowa oddzielająca Dąbie od południowej części dzielnicy¹²³.

Na drogach publicznych zarządzanych przez Gminę Miasto Szczecin według stanu

na koniec 2013 roku znajdowało się 106 obiektów inżynierskich. W porównaniu

do roku 2011 miastu przybyły dwa mosty, dwa wiadukty, dwie estakady oraz pięć kładek dla pieszych. Obecnie zaplanowana jest budowa nowego mostu - Kłódnego, którego zakończenie planowane jest do 2020 roku.

Most połączy Łasztownię z ul. Jana z Kolna. Z zaprezentowanej i przyjętej do realizacji koncepcji wynika, że przy Trasie Zamkowej stanie ogromny, ponadstumetrowy pylon, a 24 stalowe liny będą podtrzymywać pomost, po

¹²³ Studium uwarunkowań i kierunków przestrzennego zagospodarowania miasta Szczecin (2012)

którym będzie się odbywać ruch, w tym, tramwajowy. Inwestycja ma kosztować 355 mln zł. Ma być wsparta dofinansowaniem unijnym. Budowa nowej przeprawy, jak i również pogłębienie toru wodnego Szczecin – Świnoujście jest częścią projektu pn. „Modernizacja drogowego dostępu do portu”¹²⁴.

Parkingi

Do połowy lat 90-tych w porównaniu z innymi miastami, problemy parkingowe w Szczecinie były odczuwalne w niewielkim stopniu i z reguły ograniczone tylko do niewielkich obszarów na terenie miasta. Wynikało to ze stosunkowo niskiego wskaźnika motoryzacji – 198 samochodów osobowych na 1000 mieszkańców w 1995 r. oraz gęstej sieci szerokich ulic w śródmieściu. Obecnie w Szczecinie wielkość wskaźnika motoryzacji sięga liczby 400 samochodów osobowych na 1000 mieszkańców i problemy z parkowaniem są podobne jak w innych dużych miastach polskich i europejskich.

W Szczecinie, podobnie jak w innych miastach można wyróżnić trzy strefy o różnych problemach z parkowaniem: a) obszar obejmujący centrum miasta o skoncentrowanym ruchu związanym z usługami, miejscami pracy oraz ze zlokalizowanym tu mieszkalnictwem, charakteryzujący się bardzo dużym zapotrzebowaniem na miejsca postojowe dla samochodów osobowych oraz stosunkowo dużą rotacją, b) obszary o dużym zapotrzebowaniu na miejsca postojowe i małym współczynniku rotacji obejmujące osiedla o zabudowie wielorodzinnej wysokiej intensywności, a także strefy skoncentrowanych miejsc pracy, c) obszary o zabudowie ekstensywnej, osiedla mieszkaniowe o niskiej intensywności i osiedla domów jednorodzinnych, gdzie problemy z parkowaniem nie występują lub ich rozwiązanie nie nastęrcza większych trudności i nie wymaga dużych nakładów.

Problemy parkingowe odczuwalne są zwłaszcza w śródmieściu oraz osiedlach mieszkaniowych powstałych poza śródmieściem w latach 60, 70 i 80 takich jak np. Słoneczne, Przyjaźni, Kaliny, Klonowica czy Książąt Pomorskich.

Doświadczenia krajów europejskich, w których rozwój motoryzacji nastąpił dużo wcześniej wykazały, że pełne zaspokojenie potrzeb parkingowych w obszarach centrów miast przy tak wysokim wskaźniku motoryzacji jest niemożliwe i zamiast dostosowywać przepustowość sieci ulicznej do rosnących potrzeb, trzeba ograniczyć potrzeby do racjonalnej wielkości, wynikającej z polityki transportowej zrównoważonego rozwoju jako najlepiej przeciwdziałającej negatywnym skutkom wzrostu motoryzacji¹²⁵.

Infrastruktura kolejowa

Istotnym elementem układu transportowego miasta jest szczeciński węzeł kolejowy. Tworzą go linie magistralne, mające znaczenie dla międzynarodowych tranzytów kolejowych, śródmiejska obwodnica kolejowa, a także odgałęzienia w kierunku Polic i Trzebieży oraz w kierunku Berlina i Angermünde przez stację graniczną Szczecin Gumieńce. Szczeciński węzeł

¹²⁴ Dane Urzędu Miasta Szczecina – strona BIP

¹²⁵ Studium uwarunkowań i kierunków zagospodarowania przestrzennego miasta Szczecina (2012), Dane urzędu Miasta Szczecin

kolejowy składa się 21 odcinków linii kolejowych. Do linii o podstawowym znaczeniu należą:

- Poznań Główny – Szczecin Główny (linia magistralna- nr 351),
- Wrocław Główny – Szczecin Główny (linia magistralna – nr 273),
- Szczecin Dąbie – Świnoujście Port (linia pierwszorzędna – nr 401),
- Szczecin Główny – Stobno Szczecińskie – Granica Państwa /Pasewalk/ (linia pierwszorzędna- nr 408),
- Szczecin Główny – Granica Państwa/Tantow/Berlin/ (linia pierwszorzędna – nr 409),
- Szczecin Główny – Trzebież Szczeciński (linia drugorzędna – nr 406).

Dworzec Główny jest obecnie przebudowywany, natomiast uruchomienie Szczecińskiej Kolei Metropolitalnej wymagać będzie budowy, przebudowy i remontów praktycznie wszystkich przystanków w granicach miasta.¹²⁶

Komunikacja zbiorowa

W 2013 roku na terenie miasta funkcjonowało łącznie 77 linii transportu zbiorowego (tramwajowych i autobusowych) o łącznej długości 969,6 km, z czego długość linii dziennych wynosiła 726,21 km, w tym:

- komunikacja tramwajowa:

- 12 linii tramwajowych, o łącznej długości 105,94 km, obsługiwanych przez 94 pociągi, na których kursowały 154 wagony tramwajowe

- komunikacja autobusowa:

- 44 linie zwykłe i 7 linii pospiesznych komunikacji dziennej, o łącznej długości 620,27 km, obsługiwanych przez 209 autobusów w szczytach przewozowych, w tym:
- 36 linii zwykłych, o łącznej długości 383,19 km oraz 6 linii pospiesznych o łącznej długości 100,22 km, obsługiwanych przez SPA „Klonowica” i SPA „Dąbie” (teren Szczecina oraz miejscowości Kołbaskowo i Przeclaw na terenie gminy Kołbaskowo),
- 8 linii zwykłych, o łącznej długości 120,06 km i 1 linia pospieszna o długości 16,8 km,
- 14 linii nocnych, o łącznej długości 243,39 km, obsługiwanych przez 20 autobusów SPA „Klonowica”, SPA „Dąbie”, PKS Szczecin oraz SPPK (w zakresie 2 linii o łącznej długości 54,26 km, stanowiących połączenia Polic i Szczecina).

W bieżącym roku przedłużona zostanie linia tramwajowa od Basenu Górniczego

¹²⁶ POŚ Miasta Szczecin na lata 2013-2016 z uwzględnieniem perspektywy na lata 2017-2020, Dane Urzędu Miasta Szczecin

do pętli Turkusowa (około 4 km), która stanowić będzie pierwszy odcinek Szczecińskiego Szybkiego Tramwaju (SST).

Liczba pasażerów komunikacji miejskiej korzystających ze środków komunikacji miejskiej na terenie Gminy Miasto Szczecin utrzymuje się od kilku lat na względnie stałym poziomie. Ogółem w latach 2012-2013 środkami komunikacji miejskiej przewieziono 286 793,7 tys. pasażerów (w tym: w 2012 roku – 144 775,4 tys., w 2013 roku – 142 018,3 tys. pasażerów). Dla porównania w latach 2010-2011 liczba ta wynosiła 286 932,2 tys. pasażerów.

W 2013 roku z przewozów tramwajowych skorzystało 62 346,0 tys. pasażerów, zaś z przewozów autobusowych 79 672,3 tys. pasażerów. Dla porównania w roku 2012 przewozy w podziale na trakcje kształtowały się następująco: trakcja tramwajowa 63 556,4 tys., trakcja autobusowa 81 219,0 tys. pasażerów, zaś w latach 2010-2011 wynosiły odpowiednio: trakcja tramwajowa 64 221,9 tys. i 64 897,6 tys. pasażerów, trakcja autobusowa 78 493,5 tys. i 79 319,2 tys. pasażerów¹²⁷.

Komunikacja rowerowa

Łączna długość dróg rowerowych oraz dróg dla rowerów i pieszych na terenie Szczecina stale wzrasta. Na koniec 2013 roku wynosiła 95,72 km, co w porównaniu

z rokiem 2011 r. stanowi przyrost o 23%, zaś w stosunku do roku 2009 o 37% (w 2011 r. długość dróg rowerowych wynosiła 77,7 km; w 2009 r. – 69,8 km). Większość dróg rowerowych znajduje się w lewobrzeżnej części miasta.

Ich nawierzchnia w 52% - około 50 km wykonana jest z betonowej kostki. Około 40 km długości stanowią drogi rowerowe o nawierzchni bitumicznej, zaś pozostałe ok. 5 km to płyty chodnikowe, nawierzchnie szutrowe i inne. Należy podkreślić,

że udział nawierzchni asfaltowych na drogach dla rowerów zwiększył się od roku 2010

z ok. 22% do 42%. Drogi dla rowerów w większości przypadków są dwukierunkowe

i wydzielone poza jezdnią. Wydzielone pasy rowerowe na jezdni mają długość 4,58 km, z czego 1,88 km to tzw. kontrapasy – wydzielone pasy jezdni ulicy jednokierunkowej, przeznaczone dla ruchu rowerów w kierunku przeciwnym do obowiązującego. Utworzono również około 600 miejsc postojowych dla rowerów – około 300 stojaków rowerowych. Od 2014 roku funkcjonuje Szczeciński Rower Miejski¹²⁸.

Transport wodny (morski i śródlądowy)

Transport morski funkcjonuje w oparciu o tor wodny na Zatoce Pomorskiej i Zalewie Szczecińskim oraz pełnomorski port w Szczecinie, który razem z portem w Świnoujściu tworzy jeden z największych w Regionie Morza Bałtyckiego uniwersalnych kompleksów portowych. Zrealizowany w 2007 r. terminal kontenerowy stanowi nowoczesny kompleks oferujący obsługę

¹²⁷ Raport o stanie miasta Szczecina 2014 r.

¹²⁸ j.w.

ładunków w nowoczesnych technologiach. Rozwój portu determinuje planowane pogłębienie toru wodnego do 12,5 szerokości, a także niezbędna jest modernizacja dostępu drogowego.

Atutem Szczecina jest dogodne położenie w ramach polskiego i europejskiego układu żeglugi śródlądowej, które obecnie jest wykorzystane w nieznacznym stopniu. Szczecin znajduje się na szlaku drogi wodnej E30 (łączącej Morze Bałtyckie

z Dunajem w Bratysławie; w Polsce przebiega ona Odrzańską Drogą Wodną od Świnoujścia do granicy z Czechami) i E7021 - europejski szlak komunikacyjny wschód-zachód, który łączy Antwerpię (Belgia, wybrzeże Atlantyku) z Kłajpedą (Litwa, wybrzeże Bałtyku). Bezpośrednie połączenie poprzez kanały Odra Havela i Odra-Sprewa w kierunku Berlina umożliwia połączenie Odry z systemem europejskich dróg wodnych. Mankamentem jest aktualny stan zabudowy hydrotechnicznej drogi wodnej na odcinku Szczecin – Kostrzyn, który nie pozwala na pełne wykorzystanie możliwości transportowych Odry. Problem także stanowi brak dworca wodnego¹²⁹.

Transport lotniczy

Obsługę lotniczą miasta zapewnia port lotniczy o zasięgu krajowym i międzynarodowym Szczecin-Goleniów, położony w odległości ok. 40 km na północny wschód od Szczecina, przy drodze krajowej nr 6 (S6). Liczba połączeń (Warszawa, Londyn, Dublin, Oslo, Liverpool) i lotów (27 tygodniowo) odpowiada obecnemu zapotrzebowaniu. Terminal posiada przepustowość rzędu 600-750 tys. pasażerów rocznie. Obecnie przewozy wynoszą ok. 300 tys. pasażerów, co oznacza, że port posiada znaczne i możliwości jego dalszego rozwoju¹³⁰.

Dodatkowo należy wymienić tu Lotnisko Szczecin Dąbie leżące w odległości ok. 10 km od centrum Szczecina, przy głównej osi komunikacyjnej łączącej prawobrzeżną z lewobrzeżną częścią miasta, pomiędzy osiedlami: Dąbie, Słoneczne

i Zdroje, a dużym żeglownym Jeziorem Dąbie. Miasto planuje modernizację lotniska polegającą na przygotowaniu lotniska pod względem technicznym i operacyjnym

do ruchu biznesowego regionalnego i międzynarodowego w segmencie przewozów General Aviation. Po modernizacji Lotnisko to wraz z lotniskiem Szczecin Goleniów stanowić będą zespół lotnisk komplementarnych¹³¹.

Poza tym w niedalekiej odległości od Szczecina znajduje się lotnisko Herringdorf - Świnoujście. Niewątpliwie wysoce ważną rolę w obsłudze lotniczej miasta spełniają także berlińskie lotniska¹³².

¹²⁹ Strategia rozwoju Szczecina 2025

¹³⁰ Raport o stanie miasta Szczecina 2014 r.

¹³¹ <http://www.szczecin.eu/sites/default/files/userfiles/image/lotnisko-pol.pdf>

¹³² Dane Urzędu Miasta Szczecina

3.2. Analiza stanu aktualnego na obszarze objętym PGN

W poniższych rozdziałach została opisana analiza stanu aktualnego środowiska na obszarze gminy w podziale na poszczególne komponenty tj. powietrze, klimat odpady.

3.2.1. OCENA STANU ŚRODOWISKA

Powietrze

Aktualna ocena stanu jakości powietrza odnosi się do roku 2013. Ocena jakości powietrza na terenie Gminy Miasto Szczecin dokonuje się w ramach monitoringu powietrza WIOŚ. Ocena jakości powietrza dokonywana jest z uwzględnieniem kryteriów ustanowionych ze względu na ochronę zdrowia ludzi oraz ochronę roślin. Kryteria ustanowione w celu ochrony zdrowia, to:

- dopuszczalny poziom substancji w powietrzu dla: SO_2 , NO_2 , CO, C_6H_6 , pyłu zawieszonego PM10 i PM2,5 oraz zawartości ołowiu Pb w pyle zawieszonym PM10,
- poziomy docelowe dla: As, Cd, Ni, B(a)P w pyle zawieszonym PM10,
- poziomy celów długoterminowych dla ozonu.

Dla celów oceny jakości powietrza pod kątem zawartości SO_2 , NO_2 , NO_x , CO, C_6H_6 , O_3 , pyłu PM2,5, pyłu PM10 oraz zawartego w pyle PM10 ołowiu, arsenu, kadmu, niklu i benzo(a)pirenu województwo zachodniopomorskie zostało podzielone na 3 strefy. Miasto Szczecin znajduje się w strefie aglomeracja szczecińska PL3201.

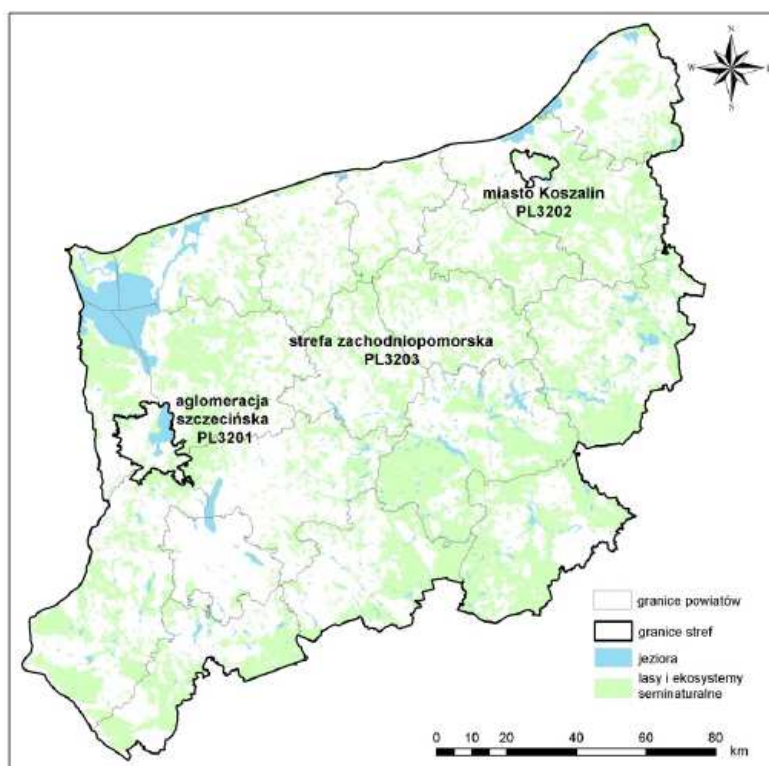

Rysunek 8 Strefy dla celów oceny jakości powietrza w województwie zachodniopomorskim w 2013 roku¹³³

W tabeli poniżej zestawiono parametry stacji pomiarowych zlokalizowanych w Szczecinie, na których prowadzone były pomiary stężeń zanieczyszczeń powietrza w latach 2012-2013. Stacje mają za zadanie monitorować wartość stężeń tła miejskiego.

¹³³ Roczna ocena jakości powietrza na terenie województwa zachodniopomorskiego w 2013 roku, WIOŚ w Szczecinie

Tabela 4 Stacje pomiarowe zlokalizowane w Szczecinie w latach 2012-2013¹³⁴

Lp.	Kod krajowy stacji	Adres stacji	Typ stacji	Typ pomiaru	Badany poziom zanieczyszczenia
1	ZpSzczecin001	ul. Andrzejewskiego Szczecin	Miejski	automatyczny	SO ₂ , NO ₂ , C ₆ H ₆ , PM ₁₀ , PM _{2,5} , CO, O ₃ oraz B(a)P, Cd, Pb, Ni, As w pyłe zawieszonym PM ₁₀
2	ZpSzczecin002	ul. Piłsudskiego Szczecin	Miejski	automatyczny	SO ₂ , NO ₂ , C ₆ H ₆ , PM ₁₀ , PM _{2,5} oraz B(a)P w pyłe zawieszonym PM ₁₀
3	ZpSzczecin004	ul. Łączna Szczecin	Miejski	automatyczny	PM ₁₀

Dla wszystkich substancji podlegających ocenie, strefę aglomeracja szczecińska, zaliczono do jednej z poniższych klas:

- klasa A- jeżeli stężenia zanieczyszczenia na jej terenie nie przekraczały odpowiednio poziomów dopuszczalnych, poziomów docelowych, poziomów celów długoterminowych,
- klasa C- jeżeli stężenia zanieczyszczenia na jej terenie przekraczały poziomy dopuszczalne lub docelowe powiększone o margines tolerancji, w przypadku gdy ten margines jest określony,
- klasa D2- jeżeli stężenia ozonu na jej terenie przekraczały poziom celu długoterminowego.

Wielkości dopuszczalnych poziomów stężeń niektórych substancji zanieczyszczających w powietrzu określone są w Rozporządzeniu Ministra Środowiska z dnia 24 sierpnia 2012 r. (Dz. U. poz. 1031). Dopuszczalne stężenia zanieczyszczeń oraz dopuszczalna częstość przekraczania dopuszczalnego stężenia w roku kalendarzowym, zgodnie z obowiązującym rozporządzeniem, zestawiono w poniższej tabeli.

Tabela 5 Dopuszczalne normy jakości powietrza – kryterium ochrony zdrowia¹³⁵

Substancja	Okres uśredniania wyników pomiarów	Dopuszczalny poziom substancji w powietrzu [µg/m ³]	Dopuszczalna częstość przekraczania poziomu dopuszczalnego w roku kalendarzowym
Pył zawieszony PM _{2,5}	24 godziny	25	35 razy
	rok kalendarzowy	20	-
Pył zawieszony PM ₁₀	24 godziny	50	35 razy
	rok kalendarzowy	40	-
Dwutlenek azotu	jedna godzina	200	18 razy
	rok kalendarzowy	40	-
Dwutlenek siarki	jedna godzina	350	24 razy
	24 godziny	125	3 razy
Benzo(a)piren	rok kalendarzowy	1	-
Ołów	rok kalendarzowy	0,5	-
Kadm	rok kalendarzowy	5	-
Arsen	rok kalendarzowy	6	-
Nikiel	rok kalendarzowy	20	-

¹³⁴ j.w.

¹³⁵ Stan środowiska w województwie zachodniopomorskim. Raport 2014, WIOŚ w Szczecinie.

Substancja	Okres uśredniania wyników pomiarów	Dopuszczalny poziom substancji w powietrzu [$\mu\text{g}/\text{m}^3$]	Dopuszczalna częstość przekraczania poziomu dopuszczalnego w roku kalendarzowym
Benzen	rok kalendarzowy	5	-
Ozon	8 godzin	120	25 dni
Tlenek węgla	8 godzin	10000	-

Tabela 6 Dopuszczalne normy jakości powietrza – kryterium ochrony roślin¹³⁷

Substancja	Okres uśredniania wyników pomiarów	Dopuszczalny poziom substancji w powietrzu [$\mu\text{g}/\text{m}^3$]
Tlenki azotu	rok kalendarzowy	30
Dwutlenek siarki	rok kalendarzowy	20

Na podstawie wyników rocznej oceny jakości powietrza przeprowadzonej w 2011 roku Sejmik Województwa Zachodniopomorskiego w roku 2013 uchwalił Program ochrony powietrza ze względu na pył PM10 i benzo(a)piren dla aglomeracji szczecińskiej¹³⁶.

Ocenę stanu atmosfery na terenie Szczecina w 2013 roku przeprowadzono w oparciu o dane opracowania „Stan środowiska w Województwie Zachodniopomorskim. Raport 2014”. Klasy strefy aglomeracja szczecińska dla poszczególnych zanieczyszczeń, uzyskane w rocznych ocenach jakości powietrza za 2012 i 2013 rok, z uwzględnieniem kryteriów ustanowionych w celu ochrony zdrowia, przedstawiono w poniższej tabeli.

Tabela 7 Klasy strefy aglomeracja szczecińska w roku 2013 - kryteria dla ochrony zdrowia¹³⁷

Nazwa strefy	Rok oceny	Klasa strefy dla poszczególnych zanieczyszczeń - ochrona zdrowia												
		SO ₂	NO ₂	CO	C ₆ H ₆	O ₃ (dc)	O ₃ (dt)	PM10	PM2,5	Pb	As	Cd	Ni	BaP
aglomeracja szczecińska	2013	A	A	A	A	A	D2	A	A	A	A	A	A	C

W roku 2013 przekroczenia standardów jakości powietrza dotyczyły jednego, spośród 13 objętych oceną zanieczyszczeń tj. zawartego w pyłach PM10 benzo(a)pirenu w Szczecinie.

W 2013 roku, wyższe niż w latach poprzednich temperatury powietrza rejestrowane w okresie od października do grudnia przyczyniły się do tego, że po raz pierwszy od 4 lat na żadnym stanowisku pomiarowym pyłu PM10 w Szczecinie, nie zarejestrowano przekroczeń standardów jakości powietrza określonych dla pyłu PM10 (stężenia 24-godzinnych i stężenia średniorocznego). Ze względu na zawartość pyłu PM10 w ocenie za 2013 rok strefę aglomeracja szczecińska sklasyfikowano w klasie A. W dalszym ciągu jednak, w aglomeracji szczecińskiej występują ponadnormatywne stężenia benzo(a)pirenu (klasa C).

¹³⁶ http://e-dziennik.szczecin.uw.gov.pl/WDU_Z/2013/4001/akt.pdf

¹³⁷ Opracowanie własne na podstawie: Stan środowiska w województwie zachodniopomorskim. Raport 2014, WIOŚ w Szczecinie.

W 2013 roku, na całym obszarze województwa, w tym Szczecina stężenia ozonu przekroczyły dodatkowe kryterium oceny dla tego zanieczyszczenia, które stanowi poziom celu długoterminowego, określony w celu ochrony zdrowia i ochrony roślin (klasa D2). Dla stref w klasie D2 nie jest wymagane opracowanie programu ochrony powietrza. Działania wymagane w tym przypadku to ograniczenie emisji prekursorów ozonu (tlenków azotu, węglowodorów i lotnych związków organicznych), które powinny być ujęte w wojewódzkich programach ochrony środowiska.

Poniżej opisano wyniki pomiarów oraz analizę stężeń dopuszczalnych SO₂, NO₂, C₆H₆, CO, pyłu zawieszonego PM₁₀, pyłu zawieszonego PM_{2,5}, benzo(a)pirenu w pyłe zawieszonym PM₁₀, oraz metali ciężkich – Pb, Ni, Cd, As, w pyłe PM₁₀ - dla roku bazowego - 2013.

Dwutlenek siarki (SO₂)

Przeprowadzone w 2013 roku pomiary stężeń dwutlenku siarki w powietrzu (automatyczne i metodą pasywną) wykazały, iż w Szczecinie, podobnie jak w latach poprzednich, występowały niskie wartości stężeń tego zanieczyszczenia w powietrzu. Pomiary automatyczne wykazały, że również stężenia 1-godzinne i 24-godzinne dwutlenku siarki, dla których obowiązują kryteria ze względu na ochronę zdrowia, były znacznie niższe od poziomów dopuszczalnych. Maksymalne 1-godzinne stężenie SO₂ w 2013 roku zarejestrowane w Szczecinie na stanowisku przy ul. Andrzejewskiego wynosiło 34 µg/m³ (ok. 10% wartości dopuszczalnej), a maksymalne 24-godzinne stężenie SO₂ osiągnęło wartość 13 µg/m³ (10% wartości dopuszczalnej).

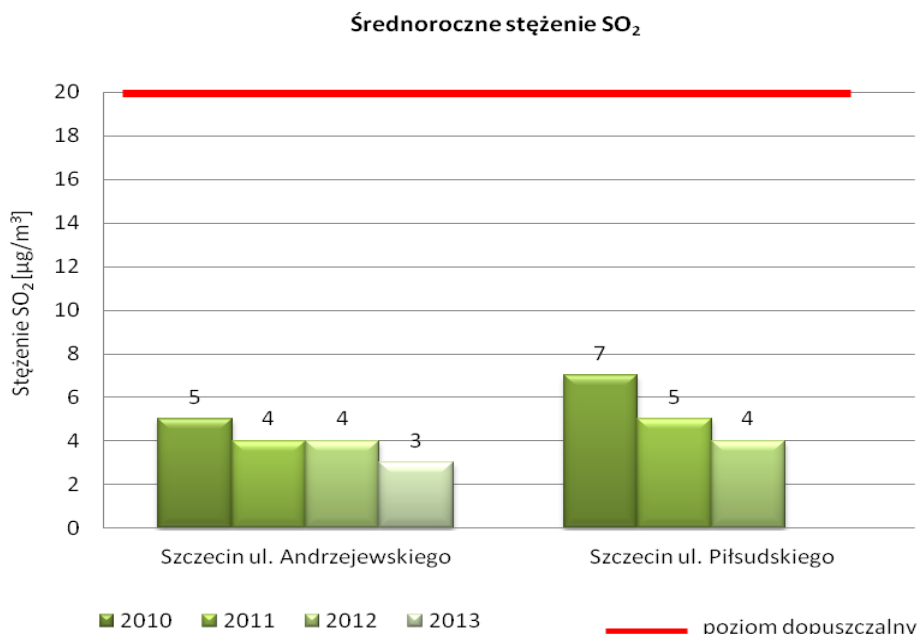

Rysunek 9 Stężenia średnioroczne SO₂ w punktach pomiarowych województwa zachodniopomorskiego w latach 2012-2013 – pomiary pasywne ¹³⁸

Dwutlenek azotu (NO₂)

¹³⁸ Opracowanie własne na podstawie: Stan środowiska w województwie zachodniopomorskim. Raport 2014, WIOŚ w Szczecinie.

Wynik pomiarów stężenia dwutlenku azotu w roku 2012 i 2013 z automatycznych stacji pomiarowych zlokalizowanych w Szczecinie wykazały, iż w żadnym punkcie pomiarowym średnie roczne stężenia NO₂ nie przekroczyły wartości dopuszczalnej, chociaż w punktach zlokalizowanych w obszarach z intensywnym ruchem samochodowym (m.in. ul. Piłsudskiego) są to wciąż stężenia wysokie, w granicach 60 – 75% wartości dopuszczalnej. Maksymalne 1-godzinne stężenie NO₂ w 2013 roku zarejestrowano na również na stanowisku na ul. Piłsudskiego i wyniosło ono 132 µg/m³, natomiast przy ul. Andrzejewskiego odpowiednio 114 µg/m³. Wartość dopuszczalna dla stężeń 1-godzinnych wynosi 200 µg/m³.

Dwutlenek azotu jest zanieczyszczeniem, którego głównym źródłem na obszarze miasta są spaliny samochodowe. Istotny jest także udział emisji z przemysłu oraz ogrzewania mieszkań.

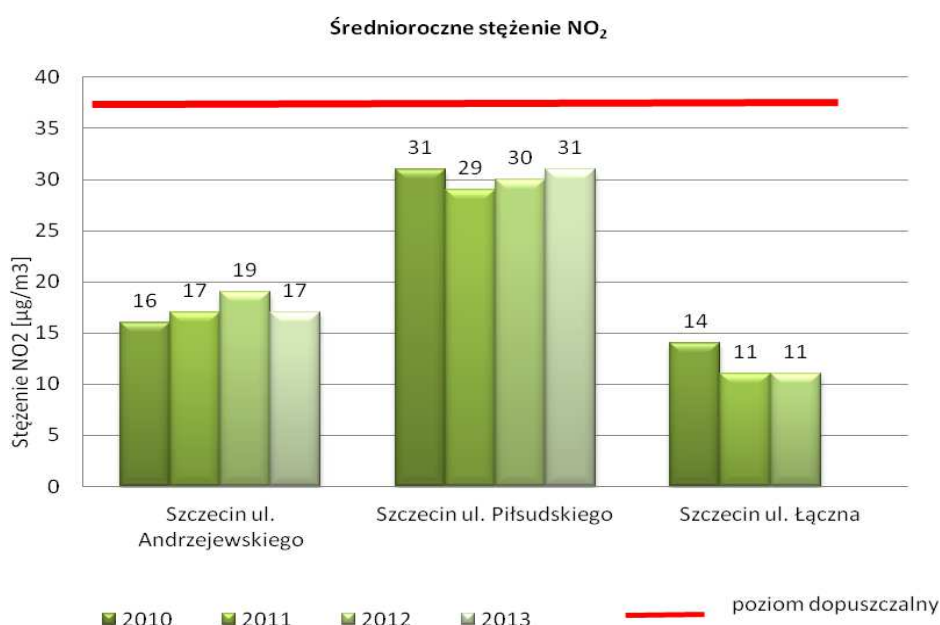

Rysunek 10 Stężenia średnioroczne NO₂ w punktach pomiarowych zlokalizowanych w Szczecinie w latach 2012-2013 – pomiary pasywne ¹³⁹

Pył zawieszony PM10

W bilansie emisji pyłu do powietrza na terenie Szczecina, największy udział ma niska emisja powierzchniowa z indywidualnego ogrzewania mieszkań. Stanowi ona ponad 50% emisji całkowitej, podczas gdy ze źródeł liniowych pochodzi ponad 30% emisji pyłu. Stąd, zarówno w rocznych ocenach jakości powietrza, jak również w obowiązujących na obszarze Szczecina programach ochrony powietrza, jako główną przyczynę występowania ponadnormatywnych stężeń pyłu PM10 wskazana została niska emisja pochodząca z sektora komunalnego. W ostatnich latach, na stanowiskach pomiarowych w Szczecinie, stężenia pyłu PM10 przekraczały

¹³⁹ Opracowanie własne na podstawie: Stan środowiska w województwie zachodniopomorskim. Raport 2014, WIOŚ w Szczecinie.

dopuszczalną wartość dobową, wynoszącą $50 \mu\text{g}/\text{m}^3$ w czasie ponad 35 dni w roku kalendarzowym (tabela poniżej). Najwięcej dni z przekroczeniami miało miejsce w miesiącach grzewczych tj. styczeń-marzec oraz październik-grudzień.

Zadowolające jest to, iż od 2010 roku na stanowiskach pomiarowych systematycznie obniża się liczba dni w roku, w których przekraczany jest dopuszczalny poziom określony dla dobowej wartości stężenia pyłu zawieszonego PM10. W roku 2013, przeprowadzone na obszarze aglomeracji szczecińskiej, pomiary pyłu PM10 nie wykazały przekroczenia standardu jakości powietrza. Tym samym strefa otrzymała ze względu na pył PM10 klasę A. Jednak w dalszym ciągu stężenia kształtują się na dość wysokim poziomie w granicach 50 - 70% wartości dopuszczalnej. Nie zauważa się spadkowej tendencji stężeń pyłu PM10 w powietrzu w latach 2009-2013 na obszarze Szczecina, a jego wysokość ulega zmianom w zależności od występujących warunków meteorologicznych w okresach grzewczych danego roku.

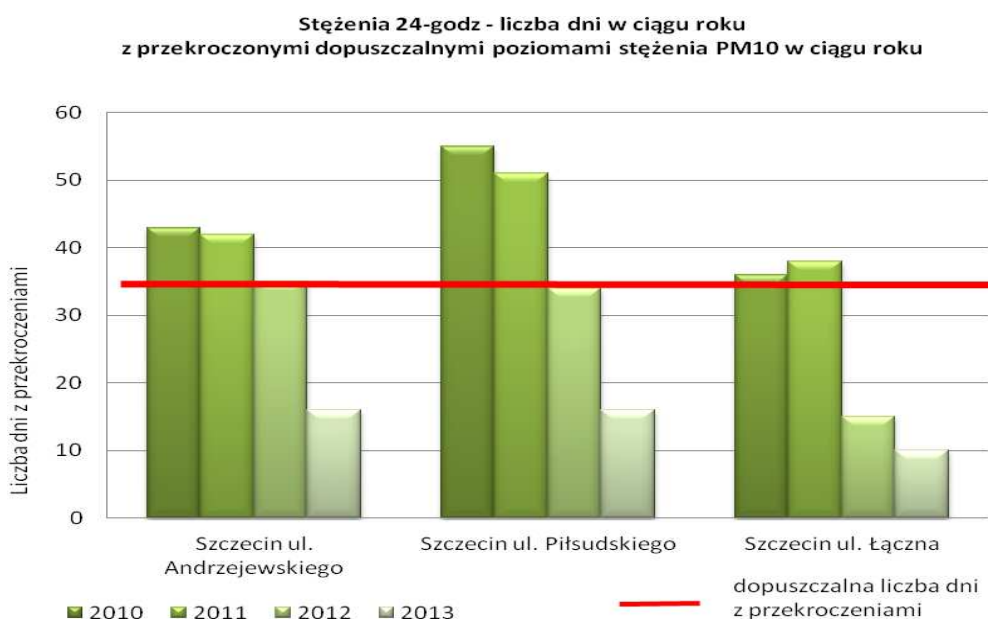

Rysunek 11 Liczba z dni w ciągu roku ze stwierdzonymi przekroczeniami dopuszczalnego 24-godzinnego stężenia PM10 na stacjach pomiarowych zlokalizowanych w Szczecinie w latach 2010-2013¹⁴⁰

¹⁴⁰ Opracowanie własne na podstawie: Stan środowiska w województwie zachodniopomorskim. Raport 2014, WIOŚ w Szczecinie.

Tabela 8 Liczba dni w roku z przekroczeniami dopuszczalnego stężenia 24-godzinnego pyłu PM10 w latach 2012-2013¹⁴¹

Nazwa strefy	Lokalizacja stanowiska pomiarowego	Rok	Liczba dni z przekroczeniem poziomu dopuszczalnego przez 24-godzinne stężenie pyłu PM10 na stanowiskach pomiarowych w poszczególnych miesiącach 2012 i 2013 roku												Suma przekroczeń w roku	
			I	II	III	IV	V	VI	VII	VIII	IX	X	XI	XII		
aglomeracja szczecińska	Szczecin, ul. Andrzejewskiego	2012	6	10	7	0	0	0	0	0	0	0	1	3	8	35
		2013	6	4	4	2	0	0	0	0	0	0	0	0	0	16
	Szczecin, ul. Piłsudskiego	2012	4	8	4	0	0	0	0	0	0	0	2	7	9	34
		2013	5	7	2	2	0	0	0	0	0	0	0	0	0	16
	Szczecin, ul. łączna	2012	1	3	3	0	0	0	0	0	0	0	1	2	5	15
		2013	4	4	1	1	0	0	0	0	0	0	0	0	0	10

¹⁴¹ Stan środowiska w województwie zachodniopomorskim. Raport 2014, WIOŚ w Szczecinie.

Pył zawieszony 2,5

Do głównych źródeł powstawania pyłu PM_{2,5} wynikających z działalności człowieka zaliczyć należą: źródła przemysłowe (energetyczne spalanie paliw i źródła technologiczne), transport samochodowy oraz spalanie paliw w sektorze bytowo-gospodarczym. Pył PM_{2,5} jest zanieczyszczeniem transgranicznym, transportowanym na dalekie odległości.

W 2012 i 2013 roku pomiary stężeń pyłu PM_{2,5} były wykonywane na dwóch stanowiskach w Szczecinie. Pomiary przy ulicach Piłsudskiego i Andrzejewskiego nie wykazały przekroczeń poziomu dopuszczalnego określonego dla stężenia średniorocznego dla pyłu PM_{2,5}, który wynosi 25 µg/m³. Zauważa się spadkową tendencję stężeń pyłu PM_{2,5} w powietrzu w latach 2010-2013 na obszarze Aglomeracji Szczecińskiej, tj. z 22 µg/m³ w 2010 roku do 17 µg/m³ w 2013 roku (ul. Piłsudskiego Szczecin).

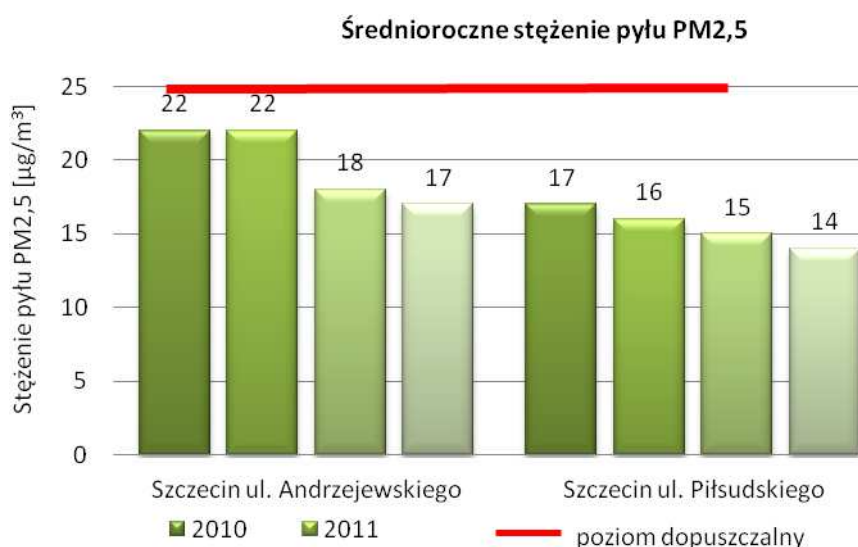

Rysunek 12 Średnioroczne stężenie pyłu PM_{2,5} na przestrzeni lat 2010-2013 na stacjach pomiarowych zlokalizowanych w Szczecinie¹⁴²

Benzo(a)piren w pyle zawieszonym PM₁₀

Do powietrza, benzo(a)piren dostaje się głównie w wyniku niepełnego spalania paliw stałych (węgla i drewna), przede wszystkim w paleniskach domowych. W mniejszym stopniu obecność benzo(a)pirenu w powietrzu jest wynikiem jego emisji z dużych źródeł energetycznych i przemysłowych. Niewielki udział w emisji benzo(a)pirenu do powietrza mają też spaliny samochodowe.

Wykonywane na obszarze Aglomeracji Szczecińskiej w latach 2010-2013 pomiary stężeń benzo(a)pirenu wykazały, iż w całym tym okresie, przekroczenia poziomu docelowego przez stężenie średnioroczne wystąpiły na wszystkich stanowiskach tj. przy ulicy Piłsudskiego i Andrzejewskiego w Szczecinie (rysunek poniżej).

¹⁴² Opracowanie własne na podstawie: Stan środowiska w województwie zachodniopomorskim. Raport 2014, WIOŚ w Szczecinie.

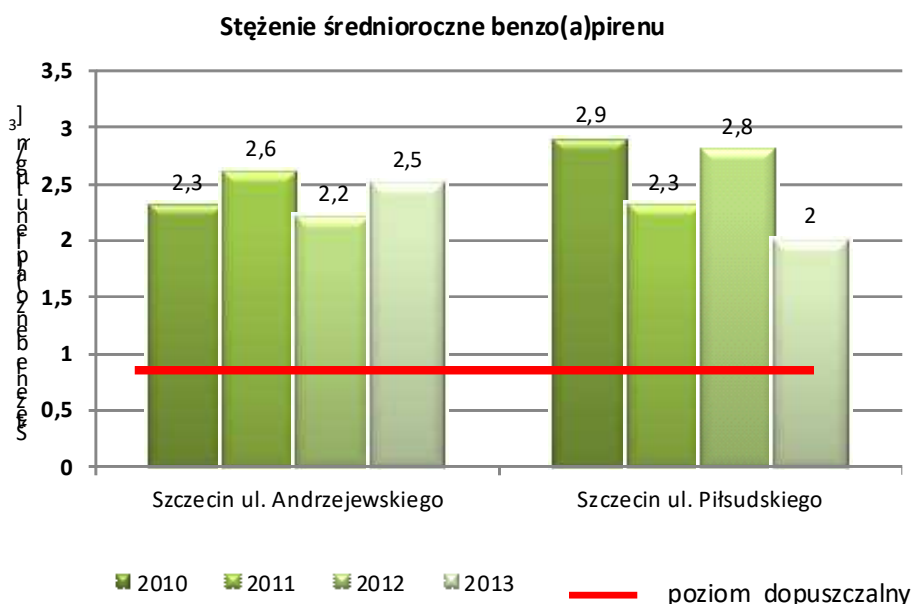

Rysunek 13 Stężenia średnioroczne benzo(a)pirenu na przestrzeni lat 2010-2013, na stacjach pomiarowych zlokalizowanych w Szczecinie¹⁴³

Benzen (C₆H₆)

Źródłem emisji benzenu do powietrza na obszarze Szczecina są procesy spalania paliw w przemyśle, w sektorze komunalno-bytowym, jak też spaliny samochodowe. Spośród tych trzech źródeł, największy udział ma komunikacja samochodowa (emisja liniowa), z której pochodzi ponad 90% emisji benzenu (ze spalania paliw i ich dystrybucji). Wartość dopuszczalna dla średniorocznego stężenia benzenu wynosi 5 µg/m³. Wykonane w 2013 roku pomiary stężeń benzenu metodą pasywną w punkcie pomiarowym w Szczecinie przy ul. Andrzejewskiego wskazują na niskie stężenia tego zanieczyszczenia w powietrzu na poziomie 1 µg/m³, co stanowi 20% wartości dopuszczalnej.

Tlenek węgla (CO)

Istotnym źródłem emisji tlenku węgla do powietrza na obszarze Szczecina są spaliny samochodowe, stąd wyższych jego poziomów w powietrzu należy się spodziewać w pobliżu dróg o dużym natężeniu ruchu. W stężeniach tlenku węgla w powietrzu znaczny jest również udział jego emisji pochodzącej z ogrzewania mieszkań. W roku 2013 ciągłe pomiary CO prowadzono tylko przy ul. Piłsudskiego, w rejonie o dużym natężeniu ruchu samochodowego. W latach 2009 -2013 maksymalne wartości ze stężeń 8-godzinnych przy ul. Piłsudskiego były znacznie niższe od wartości dopuszczalnej. Wyniki pomiarów stężeń CO wykonywane w ostatnich latach w Szczecinie, wskazują na spadkową tendencję stężeń tego zanieczyszczenia w powietrzu odpowiednio na poziomie 2 264 µg/m³ w 2001 roku do 1 095 µg/m³ w 2013 roku.

¹⁴³ Opracowanie własne na podstawie: Stan środowiska w województwie zachodniopomorskim. Raport 2014, WIOŚ w Szczecinie.

Metale ciężkie - ołów (Pb), arsen (As), kadm (Cd), nikiel (Ni) w pyłe zawieszonym PM10

Podobnie jak w latach poprzednich, również w 2012 i 2013 roku rejestrowane na stanowisku pomiarowym Szczecin ul. Andrzejewskiego stężenia ołowiu, arsenu, kadmu i niklu były bardzo niskie i nie przekroczyły określonych dla tych zanieczyszczeń wartości kryterialnych - poziomu dopuszczalnego dla ołowiu oraz poziomów docelowych dla stężeń arsenu, kadmu i niklu. Wartości uzyskanych stężeń średniorocznych przedstawiono w tabeli poniżej.

Tabela 9 Wyniki pomiarów stężeń Pb, As, Cd i Ni na stanowisku pomiarowym Szczecin ul. Andrzejewskiego w latach 2012-2013¹⁴⁶

Lokalizacja stanowiska pomiarowego	Stężenie średnioroczne							
	Pb [µg/m ³]		As [µg /m ³]		Cd [µg/m ³]		Ni [µg /m ³]	
	2012	2013	2012	2013	2012	2013	2012	2013
Szczecin, ul. Andrzejewskiego	0,011	0,007	1,07	0,70	0,28	0,20	1,41	1,20
poziom dopuszczalny	0,5							
poziom docelowy			6,0		5,0		20,0	

Ozon O₃

Poziom stężenia ozonu w danym okresie i miejscu zależy przede wszystkim od warunków meteorologicznych (natężenie promieniowania słonecznego, temperatura powietrza), a także od stopnia zanieczyszczenia prekursorami ozonu (głównie NO_x, NMLZO), z których ozon powstaje na skutek procesów fotochemicznych. Stopień zanieczyszczenia powietrza ozonem mierzony jest wskaźnikami odnoszącymi stężenia ozonu do różnych skal czasowych. Powszechnie używanym wskaźnikiem jest określana w skali roku ilość przekroczeń wartości 120 µg/m³ przez maksima dzienne ze stężeń 8-godzinnych, przy czym dopuszczalna ilość przekroczeń wynosi 25.

Na stanowisku pomiarowym w Szczecinie przy ul. Andrzejewskiego średnio w ciągu ostatnich 3 lat stężenie ozonu nie przekroczyło wartości 120 µg/m³ przez 25 dni.

Podsumowanie

W świetle przeprowadzonych w 2012 i 2013 roku pomiarów i ocen, jakość powietrza na obszarze Szczecina ulega systematycznej poprawie, jednak w dalszym ciągu występują obszary, na których istnieją zagrożenia związane z wysokimi stężeniami pyłu zawieszonego PM10 i zawartego w tym pyłe benzo(a)pirenu, które mają miejsce w okresach grzewczych.

Jako główną przyczynę ponadnormatywnych stężeń pyłu PM10 wskazuje się niską emisję z sektora komunalnego. Zadowolające jest to, iż od 2010 roku systematycznie obniża się liczba dni w roku, w których przekraczany jest dopuszczalny poziom określony dla dobowej wartości stężenia pyłu zawieszonego PM10. W 2013 roku w Szczecinie nie zostały

przekroczone dopuszczalne dobowe stężenia PM10 tj. obowiązujących 35 dni. Tym samym, w ocenie jakości powietrza ze względu na stężenie pyłu PM10 strefa aglomeracja szczecińska, w tym miasto Szczecin została sklasyfikowana w klasie A. Jednak na podstawie wyników rocznej oceny jakości powietrza przeprowadzonej za 2011 rok, w roku 2013 obowiązywały opracowane przez Zarząd Województwa Zachodniopomorskiego programy ochrony powietrza ze względu na pył PM10 dla Szczecina.

Na podstawie oceny stanu środowiska za rok 2013 przekroczenia poziomu ponadnormatywnego na obszarze aglomeracji szczecińskiej dotyczyło wyłącznie stężenia benzo(a)pirenu zawartego w pyłe PM10. Ze względu na przyczyny występowania ponadnormatywnego stężenia benzo(a)pirenu w pyłe PM10 aglomeracja szczecińska została sklasyfikowana w klasie C. W 2013 Zarząd Województwa Zachodniopomorskiego opracował program ochrony powietrza dla strefy aglomeracja szczecińska ze względu na stwierdzone na podstawie wyników rocznej oceny jakości powietrza przeprowadzonej za 2011 rok przekroczenia stężeń benzo(a)pirenu.

Poza zwiększoną wartością stężenia pyłu PM10 i zawartego w nim benzo(a)pirenu, na obszarze Szczecin nie zanotowano przekroczeń wartości kryterialnych pozostałych zanieczyszczeń podlegających ocenie (poziomy dopuszczalne lub docelowe). Na uwagę zasługuje fakt występujących wysokich stężeń dwutlenku azotu, którego głównym źródłem w obszarach miejskich są zakłady przemysłowe oraz spaliny samochodowe.

Decydujący udział w emisji punktowej zanieczyszczeń do powietrza na terenie miasta Szczecin stanowią zakłady: Zespół Elektrowni Dolna Odra S.A., Szczecińska Energetyka Ciepła Sp. z o.o. oraz większe zakłady przemysłowe - głównie stoczniowe, chemiczne i drzewne¹⁴⁴.

KLIMAT

Klimat na terenie miasta Szczecina kształtowany jest głównie przez bliskość morza, warunki fizjograficzne oraz obecność dużych zakładów produkcyjnych i przemysłowych – zarówno na terenie miasta, jak i w jego otoczeniu. W ostatnich latach odnotowano w Szczecinie również wpływy klimatu oceanicznego i kontynentalnego.

Wpływ morza, usytuowania terenu, dużych zbiorników wodnych i kompleksów leśnych przejawia się w postaci stosunkowo łagodnej zimy oraz dość chłodnego, wilgotnego lata. Zanieczyszczanie powietrza przez zakłady przemysłowe przyczynia się do zwiększenia częstotliwości opadów.

Do najważniejszych elementów określających klimat należą: zachmurzenie, nasłonecznienie, temperatura powietrza, wilgotność, opady, ciśnienie atmosferyczne oraz wiatry.

Warunki klimatyczne Szczecina przedstawiają się następująco:

- średnia temperatura powietrza: 9,1°C.
- usłonecznienie: 1 654 h.

¹⁴⁴ Stan środowiska w województwie zachodniopomorskim. Raport 2014

- średnie zachmurzenie: 5,2 oktanów,
- roczne sumy opadów: 529 mm,
- średnia prędkość wiatru: 3,8 m/s.

W Szczecinie przeważają wiatry wiejące z kierunku południowo-zachodniego występujące głównie w miesiącach czerwiec, lipiec, wrzesień, listopad i grudzień. Dość znaczny jest też udział wiatrów wschodnich i północno-wschodnich przeważających w kwietniu i maju. Wzgórza Warszewskie osłaniają miasto od północy powodując, że najmniej wiatrów wieje z kierunku północnego, co skutkuje złagodzeniem klimatu¹⁴⁵.

Według stanowisk pomiarowych ulokowanych w Szczecinie na ulicy Piłsudskiego, Łącznej i Andrzejewskiego (tabela poniżej) najchłodniejszym miesiącem w roku jest styczeń ze średnią temperaturą na poziomie od -2,5 do 1,1°C, zaś najcieplejszym lipiec ze średnią w zakresie 20,1-22,8°C.

Tabela 10 Średnie miesięczne wartości temperatury powietrza w 2013 roku - stanowisko pomiarowe Szczecin-Piłsudskiego, Szczecin-Łączna, Szczecin-Andrzejewskiego¹⁴⁶

Lp.	Miesiąc	Stanowisko pomiarowe	Temp. [°C]	Stanowisko pomiarowe	Temp. [°C]	Stanowisko pomiarowe	Temp. [°C]
1	Styczeń	Szczecin - Piłsudskiego	1,1	Szczecin - Łączna	-2,5	Szczecin - Andrzejewskiego	-0,7
2	Luty	Szczecin - Piłsudskiego	1,9	Szczecin - Łączna	-1,9	Szczecin - Andrzejewskiego	1,3
3	Marzec	Szczecin - Piłsudskiego	1,4	Szczecin - Łączna	-1,0	Szczecin - Andrzejewskiego	0,4
4	Kwiecień	Szczecin - Piłsudskiego	10,7	Szczecin - Łączna	8,7	Szczecin - Andrzejewskiego	9,5
5	Maj	Szczecin - Piłsudskiego	17,2	Szczecin - Łączna	15,0	Szczecin - Andrzejewskiego	15,8
6	Czerwiec	Szczecin - Piłsudskiego	19,9	Szczecin - Łączna	17,4	Szczecin - Andrzejewskiego	18,1
7	Lipiec	Szczecin - Piłsudskiego	22,8	Szczecin - Łączna	20,1	Szczecin - Andrzejewskiego	21,1
8	Sierpień	Szczecin - Piłsudskiego	21,9	Szczecin - Łączna	19,5	Szczecin - Andrzejewskiego	20,1
9	Wrzesień	Szczecin - Piłsudskiego	15,7	Szczecin - Łączna	13,7	Szczecin - Andrzejewskiego	14,2
10	Październik	Szczecin - Piłsudskiego	13,4	Szczecin - Łączna	11,6	Szczecin - Andrzejewskiego	12,2
11	Listopad	Szczecin - Piłsudskiego	7,3	Szczecin - Łączna	5,8	Szczecin - Andrzejewskiego	6,7
12	Grudzień	Szczecin - Piłsudskiego	5,7	Szczecin - Łączna	4,4	Szczecin - Andrzejewskiego	5,0
Średnia			11,7		9,3		10,7

Rozkład rocznej sumy opadów atmosferycznych w 2013 r. informuje o występowaniu wartości w przedziale ok. 540 – 585 mm na stanowiskach pomiarowych Szczecin-Łączna i Szczecin-Piłsudskiego. Oddziaływanie mas powietrza polarnomorskiego znad północnego Atlantyku, które charakteryzują się dużą wilgotnością, wpływa na wzrost zachmurzenia i ilości opadów

¹⁴⁵ Raport o stanie miasta Szczecina 2014r.

¹⁴⁶ Opracowanie własne na podstawie danych zawartych w Rocznej ocenie jakości powietrza w województwie zachodniopomorskim za 2013 rok – WIOŚ Szczecin

atmosferycznych latem. Potwierdzeniem na to jest występowanie wysokich sum opadów w czerwcu odpowiednio 76,9 mm stacja Szczecin-Łączna i 88,3 mm stacja Szczecin-Piłsudskiego, a najniższych w marcu na poziomie 17,5 i 18 mm. Według klasyfikacji IMGW, rok 2013 został oceniony jako wilgotny. W podziale na poszczególne miesiące roku za miesiące od wilgotnych do skrajnie wilgotnych uznano styczeń, marzec, maj, czerwiec i listopad, natomiast do najbardziej suchych: luty, sierpień oraz październik. W rocznym przebiegu wilgotności względnej powietrza w 2013 r. minimum przypadło na lipiec, a maksimum na styczeń. Od marca do sierpnia wilgotność względna wynosiła 70%. Najwyższe wartości wilgotności względnej powietrza ponad 98% odnotowano na stacji pomiarowej Szczecin-Piłsudskiego¹⁴⁷.

GOSPODARKA ODPADAMI

Wg ustawy z dnia 14 grudnia 2012 o odpadach (Dz. U. z 2013 r. poz. 21, z późn. zm.) za odpady uznaje się każdą substancję lub przedmiot, których posiadacz pozbywa się, zamierza pozbyć się lub do których pozbycia jest zobowiązany. Od 1 lipca 2013 r. funkcjonuje nowy system gospodarowania odpadami komunalnymi, który został wprowadzony, poprzez ustawę z dnia 1 lipca 2011r. o zmianie ustawy o utrzymaniu czystości i porządku w gminach oraz niektórych innych ustaw.

Gospodarka odpadami w mieście Szczecin w 2013 roku była prowadzona zgodnie z Planem Gospodarki Odpadami dla Województwa Zachodniopomorskiego na lata 2012 – 2017 z uwzględnieniem perspektywy na lata 2018 – 2023., przyjętego uchwałą Sejmiku Województwa Zachodniopomorskiego nr XVI/218/12 z dnia 29 czerwca 2012 r. oraz regulaminem utrzymania czystości i porządku na terenie Gminy miejskiej Szczecin, przyjętego uchwałą IV/N/692/12 Rady Miejskiej w Szczecinie z dnia 19 listopada 2012 r. Według Planu Gospodarki Odpadami dla Województwa Zachodniopomorskiego, miasto Szczecin wchodzi w skład regionu szczecińskiego.

Na terenie regionu szczecińskiego w 2013 roku działały:

- trzy instalacje o statusie regionalnej instalacji tj.:
 - instalacja mechaniczno-biologicznego przetwarzania odpadów komunalnych w Leśnie Górnym, Tanowo – zarządca Zakład Odzysku i Składowania Odpadów Komunalnych, Leśno Górne;
 - składowisko odpadów innych niż niebezpieczne i obojętne Dalsze, Myślibórz – zarządca EKO-MYŚL Sp. z o.o., Dalsze;
 - składowisko odpadów innych niż niebezpieczne i obojętne w Łęczycy – zarządca Zakład Zagospodarowania Odpadów Stargard Sp. z o.o., Stargard Szczeciński
- oraz sześć instalacji zastępczych tj.:

¹⁴⁷ Roczna ocena jakości powietrza w województwie zachodniopomorskim za 2013 rok – WIOŚ Szczecin

- instalacja mechanicznego przetwarzania odpadów komunalnych w Stradzewie – zarządca Miejskie Przedsiębiorstwo Gospodarki Komunalnej Sp. z o.o., Choszczno,
- składowisko odpadów innych niż niebezpieczne i obojętne w Gryfinie – zarządca Przedsiębiorstwo Usług Komunalnych Sp. z o. o., Gryfino,
- składowisko odpadów innych niż niebezpieczne i obojętne w Leśnie Górnym, Tanowo - zarządca Zakład Odzysku i Składowania Odpadów Komunalnych, Leśno Górne,
- instalacja do przetwarzania zmieszanych odpadów komunalnych, ul. Ks. Anny 11, Szczecin – zarządca SITA JANTRA Szczecin,
- instalacja mechanicznego przetwarzania odpadów komunalnych Dalsze, Myślibórz -zarządca „EKO-MYŚL” sp. z o.o., Dalsze,
- instalacja mechanicznego przetwarzania odpadów komunalnych, ul. Bronowicka Szczecin – zarządca REMONDIS Szczecin Sp. z o.o.

Z uwagi na fakt, że w roku 2013 na terenie regionu szczecińskiego nie funkcjonowała żadna kompostownia spełniająca warunki RIPOK, w Planie Gospodarki Odpadami dla Województwa Zachodniopomorskiego na lata 2012-2017 z uwzględnieniem perspektywy na lata 2018-2023, jako instalację zastępczą do biologicznego przetwarzania odpadów zielonych i innych odpadów ulegających biodegradacji wyznaczono kompostownię w Leśnie Górnym gm. Police, której zarządzającym jest Zakład Odzysku i Składowania Odpadów Komunalnych. Od 2015 roku funkcjonuje kompostownia odpadów zielonych, która posiada status RIPOK (zarządzana przez ZZO Stargard Sp. z o.o.) oraz w mieście Dalsze (Eko-Myśl Sp. z o.o.).

Według przyjętej w dniu 29 czerwca 2012 Uchwały Nr XVI/219/12 Sejmiku Województwa Zachodniopomorskiego w sprawie wykonania Planu Gospodarki Odpadami dla Województwa zachodniopomorskiego na lata 2012-2017 z uwzględnieniem perspektywy na lata 2018-2023 od 2014 roku na terenie regionu szczecińskiego funkcjonują nowe instalacje do przetwarzania odpadów komunalnych. Ich uruchomienie spowodowało znaczną poprawę stanu gospodarowania odpadami na terenie regionu szczecińskiego, w tym miasta Szczecin. Poniżej przedstawiono wykaz wszystkich działających instalacji w roku 2015:

Istniejące regionalne instalacje:

- instalacja mechaniczno - biologicznego przetwarzania odpadów komunalnych w Leśnie Górnym, Tanowo – zarządca Zakład Odzysku i Składowania Odpadów Komunalnych, Leśno Górne;
- składowisko odpadów innych niż niebezpieczne i obojętne Dalsze, Myślibórz – zarządca EKO - MYŚL Sp. z o.o., Dalsze;
- składowisko odpadów innych niż niebezpieczne i obojętne w Łęczycy – zarządca Zakład Zagospodarowania Odpadów Stargard Sp. z o.o., Stargard Szczeciński;

- instalacja mechaniczno - biologicznego przetwarzania odpadów komunalnych, ul. Ks. Anny 11, Szczecin – zarządca SITA JANTRA Szczecin
- kompostownia odpadów zielonych selektywnie zebranych w Szczecinie, ul. Ks. Anny 11 – zarządca SITA JANTRA spółka z ograniczoną odpowiedzialnością w Szczecinie
- instalacja mechaniczno- biologicznego przetwarzania odpadów komunalnych w Łęczycy – zarządca Zakład Zagospodarowania Odpadów Stargard Sp. z o.o., Stargard Szczeciński g. kompostownia odpadów zielonych ulegających biodegradacji w Łęczycy – zarządca Zakład Zagospodarowania Odpadów Stargard Sp. z o.o., Stargard Szczeciński
- instalacja mechaniczno - biologicznego przetwarzania odpadów komunalnych w miejscowości Dalsze, gmina Myślibórz – zarządca EKO - MYSL Sp. z o.o., Dalsze
- kompostownia odpadów ulegających biodegradacji w miejscowości Dalsze, gmina Myślibórz –zarządca EKO-MYSL Sp. z o.o., Dalsze

Planowane regionalne instalacje:

- instalacja termicznego przekształcania odpadów komunalnych w Szczecinie – zarządca Zakład Unieszkodliwiania Odpadów Sp. z o.o., Szczecin;
- instalacja mechaniczno - biologicznego przetwarzania odpadów komunalnych, ul. Bronowicka, Szczecin – zarządca REMONDIS Szczecin Sp. z o.o.;
- instalacja mechaniczno - biologicznego przetwarzania odpadów komunalnych w Leśnie Górnym – zarządca „NewCo” Sp. z o.o. Szczecin;
- kompostownia odpadów ulegających biodegradacji w Kurzycku, Mieszkowice – zarządca Zakład Usług Komunalnych, Mieszkowice;
- kompostownia odpadów ulegających biodegradacji, ul. Bronowicka, Szczecin – zarządca REMONDIS Szczecin Sp. z o.o.;
- kompostownia odpadów zielonych ulegających biodegradacji w Leśnie Górnym, Tanowo – zarządca Zakład Odzysku i Składowania Odpadów Komunalnych, Leśno Górne.

Istniejące instalacje zastępcze:

- instalacja mechanicznego przetwarzania odpadów komunalnych w Stradzewie – zarządca Miejskie Przedsiębiorstwo Gospodarki Komunalnej Sp. z o.o., Choszczno;
- składowisko odpadów innych niż niebezpieczne i obojętne w Gryfinie – zarządca Przedsiębiorstwo Usług Komunalnych Sp. z o. o., Gryfino;
- składowisko odpadów innych niż niebezpieczne i obojętne w Leśnie Górnym, Tanowo – zarządca Zakład Odzysku i Składowania Odpadów Komunalnych, Leśno Górne;

- instalacja mechanicznego przetwarzania odpadów komunalnych, ul. Bronowicka Szczecin – zarządca REMONDIS Szczecin Sp. z o.o.
- składowisko odpadów innych niż niebezpieczne i obojętne w miejscowości Lubiechów Górny w gminie Cedynia - zarządca BSC EKOPAL Sp. J., ul. Smolańska 3, 70 - 026 Szczecin
- składowisko odpadów innych niż niebezpieczne i obojętne w miejscowości Stradzewo w gminie Choszczno -zarządca Miejskie Przedsiębiorstwo Gospodarki Komunalnej Sp. z o.o. w Choszcznie.

Planowana na terenie miasta Szczecin budowa regionalnej instalacji termicznego przekształcania odpadów komunalnych ma posiadać maksymalną moc przerobową 150 000 Mg/rok. Instalacja ta zlokalizowana na Ostrowie Grabowskiej będzie przyjmować zmieszane odpady komunalne z regionu szczecińskiego, a także odpady komunalne uzyskane z mechanicznego przetwarzania odpadów z regionów: szczecińskiego, CZG RXXI oraz części gmin regionu szczecineckiego. Szczecińska spalarnia stanie się ważnym źródłem czystej energii. Maksymalna moc EcoGeneratora w kogeneracji to 32 MW energii cieplnej i 7,5 MW energii elektrycznej. W skali roku szczeciński zakład zapewni energię elektryczną i ciepło ok. 30 tys. gospodarstw domowych.

Na terenie Szczecina nie ma czynnych składowisk odpadów komunalnych. Zbieraniem odpadów i oczyszczaniem miasta zajmuje się kilka firm prywatnych. Należy podkreślić, że na terenie miasta istnieje w niewielkiej skali problem z występowaniem tzw. "dzikich" składowisk odpadów. „Dziki” składowiska są regularnie likwidowane, a teren porządkowany.

Odpady przemysłowe powstające w sektorze gospodarczym podlegają magazynowaniu, procesom odzysku i unieszkodliwiania. Odpady niebezpieczne, powstające głównie w przedsiębiorstwach, odbierane są przez specjalistyczne firmy i przekazywane do właściwych instalacji odzysku i unieszkodliwiania poza terenem miasta. Szczegółowe informacje dotyczące sposobów zagospodarowania odpadów przemysłowych i niebezpiecznych powstających w sektorze gospodarczym znajdują się w Planie Gospodarki Odpadami dla Województwa Zachodniopomorskiego na lata 2012-2017 z uwzględnieniem perspektywy na lata 2018-2023.

Odpady komunalne, w tym odpady ulegające biodegradacji

Zgodnie z uchwalonym regulaminem utrzymania czystości i porządku, na terenie miasta Szczecin zbiórka odpadów komunalnych prowadzona jest z podziałem na:

- zmieszane odpady komunalne,
- odpady komunalne gromadzone w sposób selektywny.

Odpady komunalne są to odpady powstające w gospodarstwach domowych, z wyłączeniem pojazdów wycofanych z eksploatacji, a także odpady niezawierające odpadów niebezpiecznych pochodzące od innych wytwórców odpadów, które ze względu na swój charakter lub skład są podobne do odpadów powstających w gospodarstwach domowych.

Wg danych GUS w latach 2011-2013 ilość ogółem odebranych zmieszanych odpadów komunalnych spadła z 142 347,31 Mg (2011 r.) do 125 998,57 Mg w 2013, w tym masa odpadów odebranych z gospodarstw domowych wyniosła 99289,44 w 2011 r., a w 2013 – 96 704,83 Mg. W 2013 r. na jednego mieszkańca przypadało 308,4 kg odebranych odpadów komunalnych.

Zgodnie z danymi podanymi w Sprawozdaniu z realizacji zadań z zakresu gospodarowania odpadami komunalnymi miasta Szczecin za 2013 rok poziom recyklingu i przygotowania do ponownego użycia frakcji odpadów komunalnych: papieru, metali, tworzyw sztucznych i szkła z terenu miasta wyniósł 19,11%. Poza odpadami mogącymi stanowić surowce wtórne systemem selektywnej zbiórki objęte są również odpady ulegające biodegradacji. Łączna masa selektywnie zebranych odpadów komunalnych ulegających biodegradacji w 2013 roku wyniosła 11 430,3 Mg. Osiągnięty poziom ograniczenia masy odpadów komunalnych ulegających biodegradacji kierowanych na składowiska wyniósł 63,9% co pozwoliło na osiągnięcie 17,86% ograniczenia masy odpadów komunalnych ulegających biodegradacji kierowanych na składowiska¹⁴⁸.

Poniżej w tabeli można prześledzić zmiany w zakresie selektywnej zbiórki papieru i tektury, szkła i tworzyw sztucznych w latach 2007-2013.

Tabela 11 Ilość selektywnie zebranych odpadów na przestrzeni lat 2007-2013 na terenie miasta Szczecin¹⁴⁹

Kod	Oznaczenie procesu	Poziom recyklingu w latach [Mg]				
		2007	2009	2010	2012	2013
15 01 01 opakowania z papieru i tektury	R15, R14	1 278,2	4 362,8	5 082,4	4 964,5	5 115,6
15 01 02 opakowania z tworzyw sztucznych	R15	335,4	1 927,7	1 153,9	1 603,5	1 761,0
15 01 07 opakowania ze szkła	R15	995,2	86,5	170,2	3 294,4	3 394,1
15 01 04 opakowania z metali	R14	-	-	-	7,5	7,5
15 01 06 zmieszane odpady opakowaniowe	R15	-	-	-	468,0	624,4
20 01 39 tworzywa sztuczne	R15	-	-	-	4,5	4,5

Na potrzeby Miasta Szczecin w 2013 roku funkcjonowały m.in.:

- stacja Przeładunkowa Odpadów Komunalnych wraz z sortownią, mieszcząca się przy ul. Ks. Anny 9. – Właścicielem Stacji Przeładunkowej jest SITA JANTRA Spółka z o.o.,
- sortownia odpadów pochodzących z selektywnej zbiórki – właścicielem sortowni jest Remondis Spółka z o. o. Szczecin. Wydajność sortowni wynosi 20 tys. Mg/rok,

¹⁴⁸ Roczne sprawozdanie prezydenta miasta Szczecin z realizacji zadań z zakresu gospodarowania odpadami komunalnymi za 2013 r.

¹⁴⁹ Opracowanie własne na podstawie POŚ Miasta Szczecin na lata 2013-2016 z uwzględnieniem perspektywy na lata 2017-2020 i Roczne sprawozdanie prezydenta miasta Szczecin z realizacji zadań z zakresu gospodarowania odpadami komunalnymi za 2013 r.

- punkty Zbiórki Odpadów Niebezpiecznych (tzw. EKOPORTY) pozwalające na skuteczny sposób prowadzenia selektywnej zbiórki odpadów niebezpiecznych ze strumienia odpadów komunalnych,
- sortownia zmieszanych odpadów komunalnych w Leśnie Górnym (gmina Police) o wydajności 40 000 Mg/rok,
- kompostownia odpadów zielonych i ulegających biodegradacji w Leśnie Górnym (Gmina Police) o wydajności 15 000 Mg/rok,
- instalacja do odzysku gruzu budowlanego przy ul. Tama Pomorzańska w Szczecinie (o wydajności 150 000 Mg/rok) oraz przy ul. Długiej (o wydajności 124 800 Mg/rok),
- składowiska w miejscowościach: Dalsze (Gmina Myślibórz), Rymań (gmina Rymań) oraz Leśno Górne (Gmina Police),
- 3 Punkty Zbierania Pojazdów - ALMEX Sp. z o. o., Tom Sp. z o. o. i AUTO-MET W. Hurkała.

Na terenie miasta Szczecin w 2013 funkcjonowały:

- dwa czynne składowiska odpadów innych niż niebezpieczne i obojętne na których składowane są odpady przemysłowe odpadów paleniskowych z Elektrowni Szczecin i Pomorzany przy ul. Ks. Anny i Szczawiowej 25/26 o uregulowanym stanie formalnoprawnym. W 2012 r. na składowiskach unieszkodliwiono 23 735,88 Mg odpadów o kodach 10 01 03 i 10 01 24,
- dwa składowiska odpadów innych niż niebezpieczne i obojętne po rekultywacji. Są to składowiska zlokalizowane w Kluczu przy ul. Komety i w Sierakowie, gm. Police,
- dwa składowiska zamknięte i nieczynne po firmie Wiskord S.A. w upadłości.

Odpady przemysłowe

Najwięcej odpadów przemysłowych powstaje w procesach budowlanych. Odpady przemysłowe, w tym niebezpieczne poddawane są procesom odzysku i unieszkodliwiania w instalacjach. Wśród odpadów przemysłowych niebezpiecznych wytwarzanych na terenie Gminy Miasto Szczecin wymienić można:

Azbest

W mieście obecnie obowiązuje Uchwała Nr XLII/1061/09 Rady Miasta Szczecin z dnia 14 grudnia 2009 r. w sprawie uchwalenia programu dla Miasta Szczecina pn. "Szczecin bez azbestu" oraz zmiany uchwały w sprawie "Ramowego programu likwidacji azbestu z zabudowy miejskiej Szczecina".

Od początku działania programu - od 2005 do 2012 roku poddano unieszkodliwieniu 2024,488 Mg odpadów azbestowych. Właściciele nieruchomości sukcesywnie dokonują przeglądów technicznych obiektów zawierających azbest.

Odpady zawierające PCB

Masa odpadów zawierających PCB systematycznie maleje. Wszystkie wytworzone odpady są magazynowane oraz unieszkodliwiane w sposób inny niż składowanie. W Szczecinie w ramach realizacji zadań dotyczących odpadów zawierających PCB podjęto następujące działania: przygotowano i przesłano przedsiębiorcom z terenu miasta informację o konieczności usuwania PCB i możliwościach sfinansowania tego przedsięwzięcia, uruchomiono i rozbudowano bazę o ilości i miejscach występowania PCB, za którą w świetle obecnych przepisów odpowiedzialny jest Urząd Marszałkowski. Wprowadzono corocznie na listy przedsięwzięć priorytetowych WFOŚiGW w Szczecinie zadania związane z dekontaminacją lub unieszkodliwieniem urządzeń i odpadów zawierających PCB¹⁵⁰.

3.2.2. ANALIZA STANU I POTENCJAŁU TECHNICZNEGO OGRANICZENIA ZUŻYCIA ENERGII I REDUKCJI EMISJI

W rozdziale wskazano najważniejsze kwestie w zakresie wytwarzania przesyłania oraz dystrybucji energii elektrycznej, w zakresie stanu technicznego oświetlenia ulic i placów, zapotrzebowania na ciepło oraz systemu zaopatrzenia odbiorców w sieciowe paliwa gazowe. Ponadto opisano system transportowy.

ZAOPATRZENIE W GAZ

Obszar miasta zasilany jest przez trzy stacje redukcyjno-pomiarowe (SPR) I stopnia z dwóch stron:

- północna poprzez stację na osiedlu Warszewo
- południowa poprzez dwie stacje – na osiedlach Podjuchy i Płonia.

Istnieje również możliwość zasilania miasta gazem poprzez stację I stopnia w Policach. Dystrybucja gazu na terenie miasta odbywa się przez gazociągi niskiego i średniego ciśnienia, a także poprzez:

- 41 stacje redukcyjne o przepustowości 83 800 m³/h,
- 13 stacji redukcyjno-pomiarowych o przepustowości 3 775 m³/h,
- 1 stację pomiarową przepustowości 7 200 m³/h,
- 17 822 szt. przyłączy n/c o łącznej długości 204,3 km oraz 3 675 szt. przyłączy śr/c o łącznej długości 58,5 km.

Długość sieci gazowej w 2013 roku wynosiła 891,9 km. W 2013 roku zużycie gazu wyniosło 73516,5 tys. m³, co w przeliczeniu na mieszkańca daje 180,0 m³ gazu¹⁵¹. Jak przedstawia poniższa tabelka w roku 2013 liczba odbiorców gazu wyniosła łącznie 124 198, głównie są to gospodarstwa domowe – 123 445.

Tabela 12 Liczba poszczególnych typów odbiorców gazu na terenie miasta Szczecina w roku 2013¹⁵²

¹⁵⁰ Opracowanie własne na podstawie POŚ Miasta Szczecin na lata 2013-2016 z uwzględnieniem perspektywy na lata 2017-2020

¹⁵¹ Rocznik Statystyczny Województwa Zachodniopomorskiego dane za 2013 r.

¹⁵² Strategia Rozwoju miasta Szczecina

Typ odbiorcy	Rok 2013
gospodarstwa domowe, w tym ogrzewanie mieszkań	123 445/ 19 509
zakłady produkcyjne	311
pozostali użytkownicy	417
Ogółem	124 198

Sieć gazowa na terenie miasta podlega sukcesywnej modernizacji i rozbudowie. W latach 2012-2013 zmodernizowano sieć gazową śr/c m.in. przy ul. Krygiera - Nikłowa, ul. Granitowej – Batalionów Chłopskich, ul. Przestrzennej, Nehringa, Al. W. Polskiego, Jagiellońskiej, Wyzwolenia. Ponadto rozbudowano i podłączono nowych odbiorców m.in. przy ul. Łącznej, Sokołowskiego, Wendy, Zbożowej, Celnej, Daniowej, Krzewinkowej.

CIEPŁOWNICTWO

Podstawowym uwarunkowaniem zewnętrznym dla ciepłownictwa jest dostępność źródeł energii cieplnej. W ostatnich latach następuje zmiana priorytetów przez odchodzenie od powszechnie stosowanych paliw stałych, upowszechnienie gazu i paliw płynnych, próby wykorzystania „ekologicznych” - nietypowych źródeł energii. System ciepłowniczy Szczecina składa się z dwóch niezależnych systemów ciepłowniczych – lewobrzeżnego i prawobrzeżnego. Głównymi źródłami zasilającymi w ciepło część lewobrzeżną miasta są dwie elektrownie należące do Zespołu Elektrowni Dolna Odra: EC I Szczecin i EC II Pomorzany. Ponadto ta część miasta jest obsługiwana przez kotłownie lokalne opalane gazem. W części prawobrzeżnej podstawowymi źródłami są ciepłownie rejonowe przy ul. Dąbskiej (węglowa), ul. Sądzińskiej oraz kotłownie lokalne opalane gazem.

Zaopatrzenie w ciepło wymaga skonsolidowania obecnie działających obiektów i systemów grzewczych, przy ustaleniu priorytetu dla ciepła pozyskiwanego ze źródeł odnawialnych lub w formule tzw. „zielonej energii”. Dąży się do maksymalnego wykorzystania ciepła i energii elektrycznej pozyskiwanych z systemów gospodarki odpadami. Wymagana jest optymalizacja istniejących sieci ciepłowniczych z uwzględnieniem ekonomicznej i technicznej sprawności systemów, co oznacza również akceptację dla prowadzenia tych sieci poza wyznaczonymi korytarzami infrastruktury technicznej. Lokalnie, również w zabudowie mieszkaniowej jednorodzinnej, dopuszcza się lokalizację obiektów małej energetyki.

Technologia wytwarzania energii cieplnej w Szczecinie jest w przeważającej mierze oparta o dwie elektrownie zawodowe: Elektrownię Pomorzany i Elektrownię Szczecin, wchodzące w skład PGE GiEK S.A. Oddział Zespół Elektrowni Dolna Odra.

Elektrociepłownie te pracują w gospodarce skojarzonej (kogeneracji), czyli wytwarzają energię elektryczną i ciepłą jednocześnie. Dzięki temu, że gospodarka skojarzona pozwala na najbardziej efektywną przemianę paliw, Szczecin pozyskuje energię ciepłą wytwarzaną po optymalnych kosztach produkcji.

Istniejący system przesyłania energii cieplnej powstawał bez docelowego programu ucieplnienia miasta, dla zaspokojenia doraźnych potrzeb. Efektem tego są trasy i przekroje sieci przesyłowej niedostosowane do

zapotrzebowania oraz sztuczne dopasowywanie przepustowości do potrzeb poprzez budowę pompowni sieciowych.

W Szczecinie nie występują problemy z zaopatrzeniem w ciepło, do podstawowych

uwarunkowań należy zaliczyć:

- konieczność wymiany na preizolowane sieci przesyłowe,
- konkurencyjność nowych rozwiązań grzewczych w stosunku do dostaw ciepła z sieci ciepłowniczej,
- możliwość pozyskania odnawialnych źródeł energii¹⁵³.

ELEKTROENERGETYKA

Zasilanie Szczecina w energię elektryczną odbywa się z sieci najwyższych napięć oraz sieci 110 kV i 15 kVz: Elektrowni „Dolna Odra” w Gryfinie, Elektrociepłowni „Szczecin” oraz Elektrowni „Pomorzany”. Dystrybucją energii elektrycznej na terenie Szczecina zajmuje się m.in. ENEA Operator sp. z o.o.. Jednostką organizacyjną ENEA Operator sp. z o.o., działającą na terenie miasta Szczecina, jest Oddział Dystrybucji Szczecin.

Liczba odbiorców obsługiwanych z terenu miasta wynosiła w 2012 r. ok. 194 tys. osób, a w 2013 r. – 195,4 tys. osób.

Energia elektryczna dostarczana jest z Krajowego Systemu Elektroenergetycznego.

Na terenie miasta w 2013 roku znajdowało się 13 stacji WN/SN o łącznej mocy zainstalowanych transformatorów około 528 MVA, 1 132 szt. stacji transformatorowych i 6 szt. rozdzielni sieciowych.

Długość linii SN i nN wynosi:

- linie napowietrzne SN – 124 km,
- linie kablowe SN – 1 030 km,
- linie napowietrzne nN – 127 km,
- linie kablowe nN – 1 702 km.

Szczecin zasilany jest z połączonego systemu linii przesyłowych 400 kV, 220 kV

i 110 kV pracującego dla obszaru dawnego województwa szczecińskiego.

W ramach rozbudowy sieci i przyłączania nowych klientów w latach 2012-2013

na terenie miasta wybudowano około 186 km linii SN i nN oraz wybudowano 63 stacje transformatorowe 15/0,4 kV¹⁵⁴.

W 2013 r. Mota-Engil Central Europe rozpoczęła na terenie Szczecina projekt polegający na przebudowie stacji elektroenergetycznej 220/110 kV Glinki, mający istotny wpływ na poprawę funkcjonowania infrastruktury

¹⁵³ POŚ Miasta Szczecin na lata 2013-2016 z uwzględnieniem perspektywy na lata 2017-2020, Studium uwarunkowań i kierunków zagospodarowania przestrzennego miasta Szczecin (2012)

¹⁵⁴ j.w.

elektroenergetycznej, ograniczający do minimum ryzyka związane z wystąpieniem krytycznych awarii systemowych¹⁵⁵.

Liczba odbiorców energii elektrycznej w roku 2013 wynosiła 168 983 osób, zużycie energii elektrycznej w GWh 296,4 na 1 mieszkańca 725,6 na 1 odbiorcę 1754,0¹⁵⁶.

ODNAWIALNE ŹRÓDŁA ENERGII

W okolicach miasta Szczecin funkcjonują ciepłownie geotermalne w Stargardzie Szczecińskim i Pyrzycach wykorzystujące energię geotermalną. Temperatura wody w Pyrzycach osiąga 64°C (15MJ/s, docelowo 50 MJ/s). Na terenie miasta Szczecin na głębokości ok. 1800 m są dostępne zasoby wód o temperaturze 65°C

i o wydajności do 180 m³/h. Obecnie w Szczecinie znajdują się 3 małe elektrownie wodne (MEW) w tym jedna nieczynna. Nie przewiduje się rozwoju tego rodzaju energetyki z uwagi na brak dostatecznego piętrzenia wody¹⁵⁷.

Zakład Wodociągów i Kanalizacji planuje obsługę swoich oczyszczalni z energii pozyskanej z ogniw fotowoltaicznych zlokalizowanych na nieruchomości – miejscowym planie zagospodarowania przestrzennego (mpzp) „Pomorzany - Nad Odrą”. W mpzp na Międzyodrze oraz terenie dawnej Papierni wskazuje się tereny predestynowane do produkcji energii z odnawialnych źródeł energii, ale nie wiatrowej.

Na obszarze gminy miasto Szczecin zakazuje się lokalizacji elektrowni wiatrowych rozumianych jako zespoły wielkogabarytowych instalacji¹⁵⁸.

OŚWIETLENIE

Według danych Enea na terenie miasta Szczecin obecnie znajduje się 21 537 ulicznych lamp oświetleniowych o średniej mocy jednostkowej 154 W. Łączne zużycie energii na oświetlenie uliczne w 2013 roku wyniosło 13 826,86168 MWh. Dodatkowo na terenie miasta znajduje się 1 031 lamp oświetlających parki i skwery o średniej mocy jednostkowej – 86 W. W 2013 roczne zużycie energii przeznaczonej do oświetlenia parków i skwerów Miasta Szczecina wyniosło 367,964 MWh¹⁵⁹.

Program Kawka

W 2014 r. Miasto Szczecin przystąpiło do programu NFOŚiGW i WFOŚiGW pod nazwą „Poprawa jakości powietrza. Likwidacja niskiej emisji wspierająca wzrost efektywności energetycznej i rozwój rozproszonych odnawialnych źródeł energii. KAWKA”. W ramach programu zostały zgłoszone inwestycje zmierzające

do ograniczenia zanieczyszczeń do powietrza tj.: pyły PM10 i PM 2,5, tlenki siarki i azotu, dwutlenek węgla, b(a)P w zakresie likwidacji, modernizacji źródeł ciepła. Realizacja przedsięwzięć zawartych we wniosku do programu przyniesie średnią redukcję zanieczyszczeń w granicach 83,7% w stosunku do

¹⁵⁵ Dane UM Szczecin, Mota-Engil Central Europe

¹⁵⁶ Rocznik statystyczny dla Województwa Zachodniopomorskiego, dane za 2013 r.

¹⁵⁷ POŚ Miasta Szczecin na lata 2013-2016 z uwzględnieniem perspektywy na lata 2017-2020

¹⁵⁸ Źródło: dane Urzędu Miasta Szczecin. Biuro Planowania Przestrzennego Miasta

¹⁵⁹ Źródło: dane Urzędu Miasta Szczecin

stanu obecnego.
W poniższej tabeli przedstawiono cele do osiągnięcia w ramach programu Kawka zmierzające do zmniejszenia emisji z poszczególnych zanieczyszczeń.

Tabela 13 Łączne efekty ekologiczne związane z realizacją inwestycji

Lp.	Zanieczyszczenia	Zmniejszenie emisji [Mg/rok]	Redukcja %
1.	pył PM 2,5	0,0231877	99,86%
2.	pył PM 10	0,0244777	99,87%
3.	SO ₂	0,0580177	99,94%
4.	NO _x	0,00516	61,54%
5.	CO ₂	2,5084	41,06%
6.	benzeno-a-piren	0,00001742	100,00%

3.3. Identyfikacja obszarów problemowych

Na podstawie powyższej analizy stanu aktualnego na terenie miasta Szczecin zidentyfikowano następujące obszary problemowe związane z jakością powietrza oraz energochłonnością:

- przekroczenia dopuszczalnego poziomu benzo(a)pirenu zawartego w pyłe PM10,
- nadal niedostatecznie dobry stan techniczny budynków, konieczność termomodernizacji budynków, które jeszcze zostały objęte tego typu projektami,
- niewykorzystanie w pełni możliwość podłączenia mieszkańców do miejskiej sieci ciepłowniczej oraz sieci gazowej,
- potrzeba modernizacji sieci przesyłowych energii cieplnej,
- problem suburbanizacji miasta, wpływający na wzrost zużycia energii we wszystkich sektorach (poprzez związanymi z tym zjawiskiem inwestycjami – koniecznością rozwoju infrastruktury drogowej, wodno-kanalizacyjnej, przesyłowej, zajmowanie zielonych przestrzeni itp.)
- niewykorzystane w pełni możliwości stosowania odnawialnych źródeł energii – np. indywidualne instalacje OZE,
- problemy z retencjonowaniem wód deszczowych,
- niedostateczne parametry techniczne infrastruktury drogowej oraz kolejowej,
- fragmentaryczna realizacja obwodnicy miasta,
- niezadowolony stan systemów komunikacji zbiorowej miasta – potrzeba budowy Szczecińskiego Szybkiego Tramwaju, budowy nowych i modernizacji starych torowisk, zakupu nowych spełniających normy ekologiczne autobusów, zakupu nowych tramwajów itp.,
- brak parkingów typu P&R na obrzeżach miasta, szczególnie przy pętlach tramwajowych i autobusowych,

- istniejąca potrzeba modernizacji dostępu drogowego do Portu w Szczecinie
- niski poziom innowacyjności lokalnej gospodarki, konieczność rozwoju sfer usług wysoko specjalizowanych, do których należy zaliczyć usługi naukowo-badawcze, prace projektowe, obliczeniowe, rozwojowe i wsparcie badawcze dla nowoczesnego przemysłu, w tym włączając produkcję specjalistycznych wyrobów o najwyższym stopniu przetworzenia (odczynniki, markery, półprodukty specjalizowane dla wysokiej jakości nowoczesnych wyrobów przemysłowych, specjalistyczne przyrządy i aparatura pomiarowa, oprogramowanie komputerowe, specjalizowane układy elektroniczne, informatyczne, mechatroniczne itp.), które ograniczą negatywny wpływ przemysłu na środowisko,
- niski poziom świadomości ekologicznej oraz partycypacji społecznej obywateli,
- przyzwolenie społeczne/brak sprzeciwu na spalanie odpadów w domowych w źródłach ciepła.

4. INWENTARYZACJA EMISJI DWUTLENKU WĘGLA DLA ROKU BAZOWEGO

4.1. Metodyka inwentaryzacji CO₂

Ze względu na strukturę oraz zawartość PGN, jako podstawę do przygotowania Planu wykorzystano wytyczne Ministerstwa Środowiska odnośnie sposobu przygotowywania inwentaryzacji emisji na potrzeby Programów Ochrony Powietrza jak również wytyczne zawarte w „Porozumieniu Między Burmistrzami” dotyczące tego, jak opracować plan działań na rzecz zrównoważonej energii (SEAP).

Jako rok bazowy wytyczne wskazują rok 1990. Jednakże ze względu na specyfikę projektu i potrzebę określenia celu redukcji emisji w kolejnych latach po uchwaleniu dokumentu oraz zaplanowania działań, konieczne było opracowanie inwentaryzacji dla najbardziej aktualnego roku. Dlatego też jako rok bazowy inwentaryzacji emisji CO₂ przyjęto rok 2013. Poza tym rok ten pozwala najpełniejsze i dokładniejsze zinwentaryzowanie danych wejściowych.

Zastosowana metodyka opiera się na obliczeniu emisji na podstawie zużycia nośników energii finalnej na obszarze miast i gmin, w poszczególnych sektorach (obiekty miejskie, transport, przemysł itp.). Jako nośniki energii rozumie się paliwa, energię elektryczną oraz ciepło sieciowe w zużyciu bezpośrednim.

W celu sporządzenia inwentaryzacji emisji najważniejsze było wyznaczenie jej granic, czyli określenie, które źródła emisji włączyć do inwentaryzacji. Definicja granic inwentaryzacji miała wpływ na jej końcowy efekt, ponieważ określiła, które źródła emisji były w niej zawarte, a które z niej wyłączone. Poniżej znajduje się uzasadnienie wyboru granic inwentaryzacji. Dla samorządu lokalnego miast i gmin wyznaczono dwie granice:

- **granice organizacyjną** – obejmującą wszelkie działania będące w zasięgu bezpośredniej kontroli samorządu lokalnego. Tam gdzie kończy się granica organizacyjna samorządu (sektor publiczny) zaczyna się granica społeczeństwa (sektor prywatny). W przypadkach, gdy aktywność obu sektorów pokrywa się ze sobą, należy przyjąć zasadę proporcjonalności emisji zależnej od udziałów danego sektora w strukturze własnościowej danego podmiotu;
- **granice geopolityczną** – zawiera fizyczny obszar lub region, będący we władaniu samorządu lokalnego.

Dodatkowo istotne są:

- **ramy czasowe** – miasta i gminy biorące udział w projekcie powinny same wyznaczyć ramy czasowe inwentaryzacji tak, aby dostosować je do lokalnych uwarunkowań. Inwentaryzacja powinna zawierać najbardziej dogodny rok bazowy w stosunku, do którego odniesiony będzie cel redukcji emisji.

Granica organizacyjna – analiza aktywności samorządu

Analiza emisji związana z aktywnością samorządu lokalnego obejmuje emisje powstałe na skutek użytkowania wszystkich środków trwałych oraz mediów. Emisje powstałe na skutek działalności samorządu lokalnego są uwzględniane, niezależnie gdzie powstały. W niektórych przypadkach, w szczególności w kwestiach zużycia energii, emisja często występuje poza granicami geopolitycznymi samorządu lokalnego. Fizyczna lokalizacja źródła powstawania emisji, w większości przypadków, nie jest istotna przy podejmowaniu decyzji o uwzględnieniu w analizie.

Granica geopolityczna – analiza aktywności społeczeństwa

Analiza emisji związana z aktywnością społeczeństwa zawiera emisje związane z działalnością w granicach geopolitycznych samorządu lokalnego. Władze lokalne mają możliwość wpływu na aktywność społeczeństwa poprzez m.in. ustalanie prawa lokalnego, programy edukacyjne czy propagowanie wzorów zachowań społecznych. Samorządy lokalne mogą mieć ograniczony wpływ na poziom emisji z poszczególnych działań, należy podjąć starania mające na celu dokonanie precyzyjnej analizy wszystkich działań, które skutkują emisją dwutlenku węgla dla uzyskania kompletnej wiedzy o emisjach z terenu gminy.

Przyjęty zakres inwentaryzacji

Zakres terytorialny inwentaryzacji obejmował obszar gmin i miast SOM.

Inwentaryzacja emisji CO₂ została wykonana dla roku 2013, który stanowi rok bazowy Planu Gospodarki Niskoemisyjnej. Podczas inwentaryzacji wykorzystane zostały dwie metodologie dla uzyskania najlepszej jakości danych:

- **Metodologia „bottom-up”** polega na zbieraniu danych u źródła. Każda jednostka podlegająca inwentaryzacji podaje dane, które

później zestawia się w taki sposób, aby były one reprezentatywne dla większej populacji lub obszaru. Przy tej metodologii istnieje prawdopodobieństwo popełnienia błędu przy analizie i obróbce danych oraz niepewność ujęcia w zestawieniu całej populacji.

- **Metodologia „top-down”** polega na pozyskaniu danych dla większej jednostki obszaru lub populacji. Sprawia to, iż jakość danych jest wtedy lepsza ze względu na małą ilość źródeł pozyskania danych. Jeżeli otrzymane dane nie są reprezentatywne dla danego obszaru lub populacji, należy je przekształcić, aby najdokładniej obrazowały zaistniałą sytuację. Głównym defektem tej metody jest mała rozdzielczość danych, którą mogą ukryć trendy, pojawiające się przy większej rozdzielczości.

Inwentaryzacja emisji dwutlenku węgla (CO₂) na podstawie wytycznych „Jak opracować plan działań na rzecz zrównoważonej energii (SEAP)¹⁶⁰”

Celem inwentaryzacji było określenie wielkości emisji z obszaru miast i gmin tak, aby możliwe było zaprojektowanie działań służących ograniczeniu jej przez władze administracji publicznej. W związku z tym, emisje z sektorów, na które władze miasta mają ograniczony wpływ traktuje się z mniejszą uwagą, natomiast dokładnie rozpatruje się wielkości emisji z sektorów w większym stopniu regulowanych przez gminę gdzie polityka władz może wpłynąć na wielkość emisji w sposób realny, np. sektor gospodarstw domowych, infrastruktury użyteczności publicznej. Wytyczne Porozumienia dają możliwość określania emisji wynikającej tylko i wyłącznie z finalnego zużycia energii in situ jak i w sposób bardziej pełny, poprzez zastosowanie oceny cyklu życia produktów i usług (tzw. LCA – Life Cycle Assessment). Podejście standardowe jest bardziej precyzyjne w wyznaczaniu wielkości emisji (mniejszy szacunkowy błąd) natomiast podejście LCA, pomimo swojej większej niedokładności daje pełniejszy obraz wielkości emisji, który uwzględnia również częściowe emisje wynikające z procesu wytwarzania i transportu (dostawy) danego produktu, usługi. Z tego też powodu w podejściu LCA energia elektryczna pochodząca z odnawialnych źródeł energii nie jest traktowana, jako bezemisyjne źródło energii.

Tabela 14 Porównanie wskaźników emisji (standardowy i LCA) dla elektryczności ze źródeł odnawialnych¹⁶¹

Źródło energii	Standardowe wskaźniki emisji [Mg CO₂/MWh_e]	Wskaźniki emisji LCA (ocena cyklu życia) [Mg CO₂/MWh_e]
Panele fotowoltaiczne	0	0,020 – 0,050
Energia wiatru	0	0,007
Energia wód powierzchniowych	0	0,024

Zakres inwentaryzacji na potrzeby określenia energii finalnej

Zakres inwentaryzacji należy dobrać tak, by jak najlepiej umożliwić zaprojektowanie działań służących ograniczeniu emisji. Inwentaryzacją objęta

¹⁶⁰SEAP – jest dokumentem określającym główne działania, które samorząd lokalny podejmie, aby osiągnąć założony cel w zakresie redukcji emisji CO₂, ograniczenia zużycia energii

¹⁶¹Źródło: opracowanie własne

zatem została emisja dwutlenku węgla wynikająca ze zużycia energii finalnej na terenie miasta. Poprzez zużycie energii finalnej rozumie się zużycie:

- energii paliw kopalnych (na potrzeby gospodarstwo – bytowe, transportowe i przemysłowe),
- ciepła sieciowego,
- energii elektrycznej.

Ze względu na potrzebę uniknięcia podwójnego liczenia emisji, z inwentaryzacji wyłączony został przemysł (także duże źródła spalania) objęty wspólnym systemem handlu uprawnieniami do emisji CO₂. Natomiast ze względu na zmiany w załączniku nr 9 do Regulaminu Konkursu „Szczegółowe zalecenia dotyczące struktury planu gospodarki niskoemisyjnej” instalacje objęte systemem EU ETS, oraz podmioty za nie odpowiedzialne są uwzględniane w planach gospodarki niskoemisyjnej, jako podmioty współuczestniczące w jego realizacji np. poprzez wpisanie planowanych inwestycji przez nich realizowanych do harmonogramów zadań.

Wskaźniki emisji CO₂

Dla określenia wielkości emisji zostały przyjęte standardowe wskaźniki emisji. Wskaźniki chociaż nie oddawały pełnej wielkości emisji wynikającej z cyklu obszaru produkcji i usług (metodologia LCA), charakteryzowały się większą dokładnością wyznaczenia emisji:

- dla paliw kopalnych (węgiel kamienny, węgiel brunatny, koks, olej opałowy oraz gaz ziemny) – zostały przyjęte wskaźniki emisji stosowane w europejskim systemie handlu uprawnieniami do emisji CO₂;
- dla paliw płynnych stosowanych w transporcie (benzyna i olej napędowy) zostały zastosowane najnowsze wskaźniki emisji z raportu Krajowej Inwentaryzacji Emisji Gazów Ciepłarnianych;
- dla energii elektrycznej został przyjęty wskaźnik 0,818 Mg CO₂/MWh (reprezentatywny dla sektora energetyki zawodowej – opartej na węglu kamiennym i brunatnym oraz na procesie współspalania węgla z biomasą ale z niewielkim udziałem). Założono, że w kolejnych latach inwentaryzacji wskaźnik pozostanie niezmienny, pomimo wzrastającego w niewielkim stopniu udziału energii ze źródeł odnawialnych w energii elektrycznej sieciowej (wzrost procentowego udziału biomasy w produkcji energii np. współspalanie jest niewielki);
- dla ciepła sieciowego przyjęty został średni, referencyjny wskaźnik emisji (za KASHUE) 0,332 Mg CO₂/MWh ciepła sieciowego.

Wskaźniki emisji dla energii elektrycznej i ciepła, które zostały wykorzystane do inwentaryzacji przedstawiono w tabeli poniżej.

Tabela 15 Wskaźniki emisji dla energii elektrycznej i ciepła sieciowego przyjęte do obliczeń emisji¹⁶²

Rodzaj wskaźnika	Rok	Wskaźnik emisji [Mg CO ₂ /MWh]	Źródło
------------------	-----	---	--------

¹⁶² Źródło: opracowanie własne

Rodzaj wskaźnika	Rok	Wskaźnik emisji [Mg CO ₂ /MWh]	Źródło
Energia elektryczna	2013	0,818	KOBIZE - Referencyjny wskaźnik jednostkowej emisyjności dwutlenku węgla przy produkcji energii elektrycznej do wyznaczenia poziomu bazowego dla projektów JI realizowanych w Polsce
	2020	0,818	
Ciepło sieciowe	2013	0,332	Obliczenia własne
	2020	0,332	Prognoza bazowa
Energia ze źródeł odnawialnych	2013-2020	0	-

Dla energii elektrycznej zostały zaproponowane wskaźniki emisji podawane przez wytyczne Porozumienia (SEAP) dla Polski (rok 2013 i 2020 – dla prognozy bazowej). Wskaźniki emisji dla pozostałych paliw przyjęte zostały zgodnie z wytycznymi, ich zestawienie znajduje się w kolejnej tabeli.

Tabela 16 Zestawienie wykorzystanych wskaźników emisji dla paliw¹⁶³

Rodzaj paliwa	Wskaźnik emisji [Mg CO ₂ /MWh]
Gaz Naturalny	0,202
Olej Opałowy	0,276
Węgiel	0,346
Benzyna	0,257
Olej napędowy (diesel)	0,268
LPG	0,229

Metodologia obliczeń

Obliczenia wielkości emisji wykonano za pomocą arkuszy kalkulacyjnych. Do obliczeń wykorzystuje się podstawowy wzór obliczeniowy:

$$E_{CO_2} = C \times EF$$

gdzie:

E_{CO_2} – oznacza wielkość emisji CO₂ [Mg]

C – oznacza zużycie energii (elektrycznej, ciepła, paliwa) [MWh]

EF – oznacza wskaźnik emisji CO₂ [Mg CO₂/MWh]

Źródła danych

Do opracowania emisji konieczne było zebranie danych dotyczących nośników energii, wykorzystane zostały dwie metodologie tj. „top-down” oraz „bottom-up”. Wykorzystane zostały ankiety, oddzielne dla każdego inwentaryzowanego sektora. Wielkości zużycia przedstawione zostały na podstawie znajdujących się w dyspozycji lub pozyskanych przez Urząd Miasta Szczecin zestawień, danych statystycznych GUS oraz dokumentów planistycznych Urzędu. Wśród wnioskowanych danych wymienić można m.in.:

- zużycia energii elektrycznej,

¹⁶³źródło: j.w.

- zużycia ciepła sieciowego,
- zużycia paliw kopalnych (węgiel, gaz, olej opałowy i in.),
- zużycia paliw transportowych,
- biomasy i energii ze źródeł odnawialnych,
- ilości lamp świetlnych i sygnalizacji,
- ilości taboru komunikacji publicznej, budynków, powierzchni, itd.

Z segmentu aktywności samorządu lokalnego wykonawca pozyskał:

- zużycie energii elektrycznej w budynkach gminnych, które określone zostało na podstawie inwentaryzacji faktur za energię elektryczną we wszystkich jednostkach,
- zużycie ciepła sieciowego z sieci ciepłowniczej, które określone zostało na podstawie danych dotyczących ilości zużytego ciepła oszacowanego na podstawie faktur za dostawę energii i rozliczeń poszczególnych jednostek,
- gaz ziemny w budynkach miejskich – zużycie określone zostało na podstawie inwentaryzacji faktur za gaz,
- paliwa płynne – zużycie określono na podstawie inwentaryzacji faktur za paliwo,
- zużycia paliw transportowych na podstawie inwentaryzacji faktur, ilości przejechanego dystansu, itd.

Segment aktywności społeczeństwa:

- energia elektryczna – zużycie energii elektrycznej określone zostało na podstawie danych dostarczonych przez Operatora sieci – Enea Operator - Wydział Usług Dystrybucji Szczecin, Urzędy gmin– dane dla segmentów w Gminach; jeśli przekazane dane były zagregowane, zostały podzielone na sektory (mieszkalnictwo, przemysł itd.) na podstawie dostępnych danych,
- gaz ziemny - wartość zużycia gazu ziemnego została określona na podstawie danych o ilości zużycia gazu w miastach i gminach SOM, uzyskanych od urzędów miast i gmin oraz Polskiej Spółki Gazownictwa Sp. z o.o. Oddział w Poznaniu, Zakład w Szczecinie,
- olej opałowy, węgiel i drewno – wykonawca zakłada, że w sektorze mieszkalnictwa olej opałowy oraz węgiel (i drewno) stosuje się głównie do celów grzewczych,
- zużycie ciepła sieciowego – określone zostało na podstawie danych udostępnionych przez Przedsiębiorstwa Energetyki Ciepłej Sp. z o.o., w podziale na grupy odbiorców,

- zużycie paliw w transporcie – dane zostały oszacowane na podstawie danych o natężeniu ruchu, które zostały pozyskane z generalnego pomiaru ruchu na drogach krajowych i wojewódzkich – pomiarów prowadzonych przez Generalną Dyрекcję Dróg Krajowych i Autostrad, Zachodniopomorski Zarząd Dróg Wojewódzkich oraz wskaźników przeliczeniowych;
- produkcja energii cieplnej z instalacji solarnych oraz w pompach ciepła – ilość energii cieplnej w układach pomp ciepła współpracujących ze źródłem konwencjonalnym oraz energii słonecznej pozyskana została z danych Urzędów Miast i Gmin o ilości zgłoszonych instalacji w domach prywatnych oraz budynkach użyteczności publicznej.

Przyjęte założenia

Dla celów opracowania inwentaryzacji zostały przyjęte również założenia:

- gmina jest i będzie importerem netto energii elektrycznej, w związku z czym, został przyjęty wskaźnik emisji średni dla Polski, dla energii elektrycznej sieciowej;
- ze względu na trudności z pozyskaniem danych, w inwentaryzacji mogły zostać pominięte dane wynikające ze zużycia oleju opałowego lub innych paliw - przyjmuje się, że nie ma to znaczącego wpływu na ostateczną wielkość emisji (jeśli udział paliwa stanowi poniżej 1% całkowitej emisji) z obszaru miasta;
- wykonawca przyjmuje, że emisje gazów cieplarnianych innych niż CO₂ z transportu (CH₄ i N₂O) mieszczą się w przedziale 1-3% całkowitej emisji z transportu, co ostatecznie przekłada się na mniej niż 0,5% całkowitej emisji z obszaru miasta i w związku z tym emisja z tych gazów została pominięta w inwentaryzacji;
- dla obliczenia emisji z transportu przyjęte zostały natężenia ruchu, dla których zostały przeprowadzone pomiary, w innym wypadku zostanie ono oszacowane w obszarze miejskim, gminy na podstawie dostępnych danych, wskaźników przeliczeniowych, itd.;
- wykonawca zakłada kontynuację trendów gospodarczych zgodnie z prognozą PKB do roku 2020;
- zostało założone, że wielkości zużycia paliw i energii były zgodne z prognozą zawartą w Polityce Energetycznej Polski do roku 2030;
- wykonawca zakłada kontynuację obecnych trendów demograficznych;
- natężenie ruchu, zgodnie z metodologią prognoz natężenia ruchu GDDKiA, do 2020 roku wzrośnie.

Ponadto w każdej z gmin SOM zinwentaryzowano masę odpadów przekazanych do zagospodarowania w poszczególnych procesach. Według danych pochodzących ze sprawozdań z realizacji zadań w zakresie gospodarowania odpadami komunalnymi z terenu gminy Szczecin zebrano łącznie 524006,53 tys. Mg.

Ilość zebranych w 2013 roku poszczególnych rodzajów odpadów, ich ilości i sposoby unieszkodliwiania wyszczególniono w poniższej tabeli.

Tabela 17 Wykaz zebranych z terenu Miasta Szczecin w 2013 roku poszczególnych rodzajów odpadów, ich ilości i sposób zagospodarowania¹⁶⁴

Kod odpadu	Rodzaj odpadu	Ilość [Mg]	Sposób zagospodarowania
150101	Opakowania z papieru i tektury	353329	Wymiana odpadów w celu poddania ich któremukolwiek z procesów wymienionych w pozycji R 1 – R 11
150101	Opakowania z papieru i tektury	3	Recykling lub odzysk substancji organicznych, które nie są stosowane jako rozpuszczalniki (w tym kompostowanie i inne biologiczne procesy przekształcania)
150101	Opakowania z papieru i tektury	8,98	Magazynowanie odpadów poprzedzające którykolwiek z procesów wymienionych w pozycji R1 – R 12 (z wyjątkiem wstępnego magazynowania u wytwórcy odpadów)
150102	Opakowania z tworzyw sztucznych	1 090,96	R12
150102	Opakowania z tworzyw sztucznych	0,7	R3
150102	Opakowania z tworzyw sztucznych	0,5	R13
150103	Opakowania z drewna	167,3	Wymiana odpadów w celu poddania ich któremukolwiek z procesów wymienionych w pozycji R 1 – R 11
150104	Opakowania z metali	2,70	R12
150106	Zmieszane odpady opakowaniowe	2211,86	R12
150106	Zmieszane odpady opakowaniowe	10211,56	R13
150107	Opakowania ze szkła	3978,85	R13
150107	Opakowania ze szkła	0,06	R3
170101	Odpady betonu oraz gruz betonowy z rozbiórek i remontów	359	Przekazanie osobom fizycznym
170101	Odpady betonu oraz gruz betonowy z rozbiórek i remontów	27,02	R5
170101	Odpady betonu oraz gruz betonowy I rozbiórek i remontów	3234,49	R13
170102	Gruz ceglany	302,3	R12
170103	Odpady innych materiałów ceramicznych i elementów wyposażenia	83,08	R5
170107	Zmieszane odpady z betonu, gruzu ceglanego odpadowych materiałów ceramicznych i elementów wyposażenia inne niż wymienione w 17 01 06	1256,48	R12
170107	Zmieszane odpady z betonu, gruzu ceglanego odpadowych materiałów	211,89	R5

¹⁶⁴ źródło: opracowanie własne na podstawie Roczego sprawozdania prezydenta miasta Szczecin z realizacji zadań z zakresu gospodarowania odpadami komunalnymi za 2013 r.

	ceramicznych i elementów wyposażenia inne niż wymienione w 17 01 06		
170201	Drewno	77,46	R12
170202	Szkło	1,46	R5
170203	Tworzywa sztuczne	0,5	R12
170380	Odpadowa papa	0,2	D5
170604	Materiały izolacyjne inne niż wymienione w 17 06 01 H706 03	3	R12
170604	Materiały izolacyjne inne niż wymienione w 17 06 01 i 17 06 03	1,46	D5
170904	Zmieszane odpady z budowy, remontów i demontażu inne niż wymienione w 17 09 01, 17 09 02 i 17 09 03	2 993,68	D5
170904	Zmieszane odpady z budowy, remontów i demontażu inne niż wymienione w 17 09 01, 17 09 02 i 17 09 03	77	R12
191212	Inne odpady (w tym zmieszane substancje i przedmioty) z mechanicznej obróbki odpadów inne niż wymienione w 19 12 11	4 410,39	D5
191212	Inne odpady (w tym zmieszane substancje i przedmioty) z mechanicznej obróbki odpadów inne niż wymienione w 19 12 11	11 704,92	R13
191212	Inne odpady (w tym zmieszane substancje i przedmioty) z mechanicznej obróbki odpadów inne niż wymienione w 19 12 11	6 719,20	D5
191212	Inne odpady (w tym zmieszane substancje i przedmioty) z mechanicznej obróbki odpadów inne niż wymienione w 19 12 11	350,08	D8
191212	Inne odpady (w tym zmieszane substancje i przedmioty) z mechanicznej obróbki odpadów inne niż wymienione w 19 12 11	15,05	D5
200108	Odpady kuchenne ulegające biodegradacji	21,7	Obróbka biologiczna, niewymieniona w innej pozycji niniejszego załącznika, w wyniku której powstają ostateczne związki lub mieszanki, które są unieszkodliwiane za pomocą któregośkolwiek spośród procesów

Plan Gospodarki Niskoemisyjnej dla Gminy Miasto Szczecin

			wymienionych w poz. D 1 – D 12
200108	Odpady kuchenne ulegające biodegradacji	516,2	Recykling lub odzysk substancji organicznych, które nie są stosowane jako rozpuszczalniki (w tym kompostowanie i inne biologiczne procesy przekształcania)
200111	Tekstylna	0,4	Składowanie
200123	Urządzenia zawierające freony	45,6	R12
200135	Zużyte urządzenia elektryczne i elektroniczne inne niż wymienione w 20 01 21 i 20 01 23 zawierające niebezpieczne składniki (1)	29,5	R12
200136	Zużyte urządzenia elektryczne i elektroniczne inne niż wymienione w 20 01 21.20 01 23 i 20 01 35	41,6	R12
200138	Drewno inne niż wymienione w 20 01 37	38,9	Wymiana odpadów w celu poddania ich któremukolwiek z procesów wymienionych w pozycji R 1 – R 11
200139	Tworzywa sztuczne	5	R12
200201	Odpady ulegające biodegradacji	37,9	Składowanie
200201	Odpady ulegające biodegradacji	76,66	Składowanie
200201	Odpady ulegające biodegradacji	3,6	Wymiana odpadów w celu poddania ich któremukolwiek z procesów wymienionych w pozycji R 1 – R 11
200201	Odpady ulegające biodegradacji	45	Magazynowanie poprzedzające którykolwiek z procesów wymienionych w pozycjach D 1 – D 14 (z wyjątkiem wstępnego magazynowania u wytwórcy odpadów)
200201	Odpady ulegające biodegradacji	40	Przekazane osobom fizycznym
200201	Odpady ulegające biodegradacji	597	Magazynowanie odpadów poprzedzające którykolwiek z procesów wymienionych w pozycji R1 – R 12 (z wyjątkiem wstępnego magazynowania u wytwórcy odpadów)
200201	Odpady ulegające biodegradacji	484,5	Recykling lub odzysk substancji organicznych, które nie są stosowane jako rozpuszczalniki (w tym kompostowanie i inne biologiczne procesy przekształcania)
200203	Inne odpady nieulegające biodegradacji	2 955,86	R12
200301	Niesegregowane (zmieszane) odpady komunalne	8 520,49	D5
200301	Niesegregowane (zmieszane) odpady komunalne	102 180,16	R12
200301	Niesegregowane (zmieszane) odpady	8	D5

	komunalne		
200301	Niesegregowane (zmieszane) odpady komunalne	0	R13
200302	Odpady z targowisk	152,24	Wymiana odpadów w celu poddania ich któremukolwiek z procesów wymienionych w pozycji R 1 – R 11
200303	Odpady z czyszczenia ulic i placów	3 912,00	R10
200307	Odpady wielkogabarytowe	818,9	R12
200307	Odpady wielkogabarytowe	5,42	D1
200307	Odpady wielkogabarytowe	673,83	D5
200307	Odpady wielkogabarytowe	3,5	R13
200399	Odpady komunalne niewymienione w innych podgrupach	105,9	R12
200399	Odpady komunalne niewymienione w innych podgrupach	4,78	D5

W zakresie energetyki, na terenie Szczecina zinwentaryzowano następujące zakłady:

- Szczecińską Energetykę Ciepłą,
- PGE GiEK SA Oddział Zespół Elektrowni Dolna Odra.

Łączna moc cieplna z powyższych zakładów wynosi 667,56 MW, zaś energetyczna – 202,7 MW.

4.2. Wyniki inwentaryzacji emisji CO₂ oraz energii finalnej nośników energii

Inwentaryzacja obejmowała następujące dziedziny, dla których należy przygotować opis działań kierunkowych:

- budynki użyteczności publicznej – mienie gmin,
- transport publiczny,
- flota gminna,
- oświetlenie ulic (lokalne latarnie świetlne oraz sygnalizacja świetlna),
- mieszkalnictwo indywidualne (gospodarstwa domowe),
- transport indywidualny (w podziale na samochody: osobowe, dostawcze, ciężarowe),
- przemysł, usługi, handel i inne (w tym przedsiębiorstwa, firmy odpowiedzialne za produkcję energii elektrycznej i ciepłej).

W rozdziale przedstawiona została wielkość emisji CO₂ dla roku bazowego 2013 w podziale na powyższe sektory na terenie gminy.

Sumaryczna, oszacowana wielkość emisji CO₂ ekwiwalentnego dla roku 2013 dla Gminy Miasto Szczecin wyniosła 2 612 067,27 CO_{2e}.

Wielkości emisji w roku 2013 w poszczególnych sektorach inwentaryzacji przedstawia poniższa tabela oraz opracowany do niej wykres dotyczący procentowego udziału tych sektorów w emisji CO_{2e}.

Tabela 18 Bilans emisji CO_{2e} w poszczególnych sektorach Gminy Miasto Szczecin¹⁶⁵

Lp.	Sektor	Bilans emisji	Udział procentowy sektorów
		[Mg CO _{2e} /rok]	[%]
1	Budynki użyteczności publicznej – mienie gmin	43812,53	1,68
2	Transport publiczny	44 825,88	1,72
3	Flota gminna	134,32	0,01
4	Oświetlenie ulic	28 585,88	1,09
5	Mieszkalnictwo	823033,44	31,51
6	Transport indywidualny	609 093,66	23,32
7	Przemysł, usługi, handel i inne	1 062 581,56	40,68
SUMA		2 612 067,27	100%

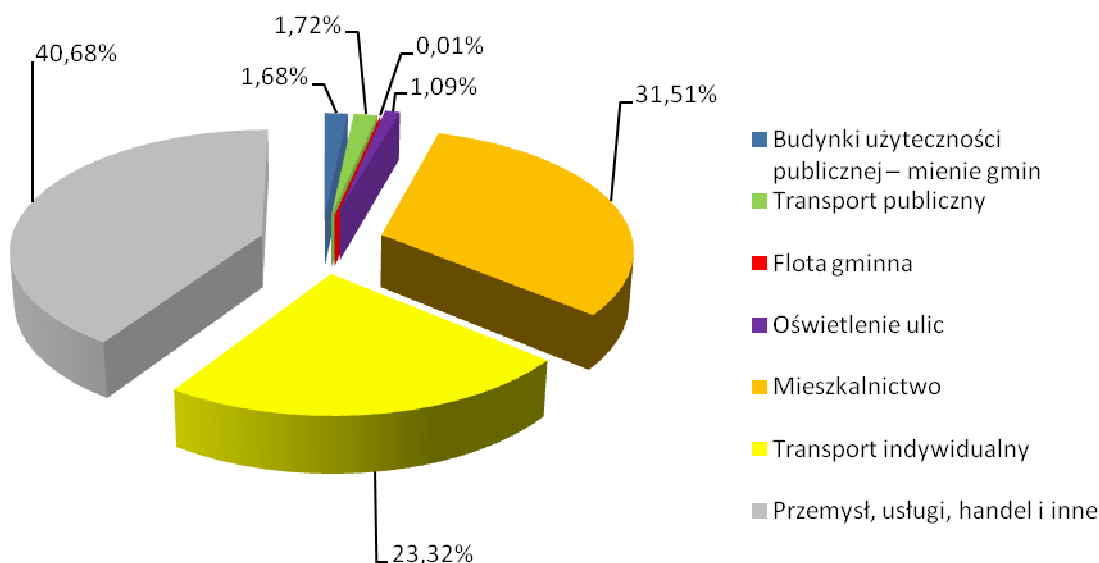

Rysunek 14 Bilans emisji CO_{2e} w poszczególnych sektorach Gminy Miasto Szczecin¹⁶⁶

Jak widać w powyższej tabeli i na wykresie największy udział w emisji dwutlenku węgla ekwiwalentnego na terenie Szczecina pochodzi z sektora przemysłu, handlu, usług i innych – 40,68%, następnie z sektora mieszkalnictwa – 31,51% oraz transportu indywidualnego – 23,32%. Pozostałe sektory mają znacznie mniejszy udział tj. transport publiczny – 1,72%, budynki użyteczności publicznej – 1,68%, oświetlenie ulic – 1,09%. Udział floty gminnej w ogólnej emisji jest nieznaczący – 0,01%.

Budynki użyteczności publicznej – mienie gmin

W tym sektorze uwzględnione zostały budynki położone na terenie miasta, takie jak:

- budynki administracyjne urzędów miast i gmin,
- budynki należące do spółek miejskich lub spółek z udziałem miast i gmin (budynki administracyjne, techniczne),
- przedszkola, szkoły, ośrodki zdrowia, ośrodki kulturalne, poradnie, domy pomocy społecznej, itp.,
- obiekty sportowo-rekreacyjne.

¹⁶⁵ Źródło: opracowanie własne na podstawie danych udostępnionych przez Gminę Miasto Szczecin

¹⁶⁶ Źródło: j.w.

Dla roku 2013 emisja Mg CO_{2e} z sektora budynków użyteczności publicznej wyniosła 43 812,53.

Wartość emisji określono na podstawie danych o:

- zużyciu energii elektrycznej,
- zużyciu energii cieplnej z sieci ciepłowniczej,
- zużyciu paliw (gazu ziemnego, węgla kamiennego i oleju opałowego),
- zużyciu energii finalnej w obiektach użyteczności publicznej – gminnej.

Zużycie energii elektrycznej

Zużycie energii elektrycznej w budynkach gminnych, miejskich za rok 2013 określono na podstawie baz danych i wyniosło ono 19 483,67 MWh/rok.

Ciepło sieciowe

Zużycie energii cieplnej z sieci ciepłowniczej za rok 2013 określono na podstawie danych udostępnionych przez Gminę Miasto Szczecin i wynosiło ono 269 671,36 GJ/rok.

Zużycie paliw

Zużycie paliw w budynkach gminnych za rok 2013 określono na podstawie danych udostępnionych przez Gminę Miasto Szczecin. Stosowanym nośnikiem energii w budynkach municypalnych był głównie gaz ziemny, którego zużycie w roku 2013 wyniosło 1 212 987,0 m³/rok, dodatkowo węgiel kamienny – 100 Mg/rok oraz olej opałowy - 84,33 l/rok.

Zużycie energii finalnej w obiektach użyteczności publicznej – gminnej

Na zużycie energii finalnej w obiektach użyteczności publicznej składa się: ciepło sieciowe, energia elektryczna, gaz ziemny, węgiel kamienny, olej opałowy, drewno i inne nośniki. Spośród wymienionych rodzajów nośników energii, ciepło sieciowe zużywane jest w największej ilości – 74 909,31 [MWh/rok] (68,89%). Zaraz po nim znajduje się energia elektryczna - 19 483,67 [MWh/rok] (17,92%) i gaz ziemny – 11 940,53 [MWh/rok] (10,98%). Z pozostałych nośników – oleju opałowego, węgla kamiennego, drewna i innych łącznie pochodzi mniej niż 3% zużywanej energii.

Tabela 19 Zużycie energii finalnej w obiektach użyteczności publicznej – municypalne w wyniku spalania paliw¹⁶⁷

Energia	Gaz ziemny	Ciepło sieciowe	Węgiel kamienny	Olej opałowy	Drewno	Inne nośniki
[MWh/rok]	[MWh/rok]	[MWh/rok]	[MWh/rok]	[MWh/rok]	[MWh/rok]	[MWh/rok]
19483,67	11940,53	74909,31	707,85	941,46	466,67	281,13

¹⁶⁷źródło: opracowanie własne na podstawie danych udostępnionych przez Gminę Miasto Szczecin

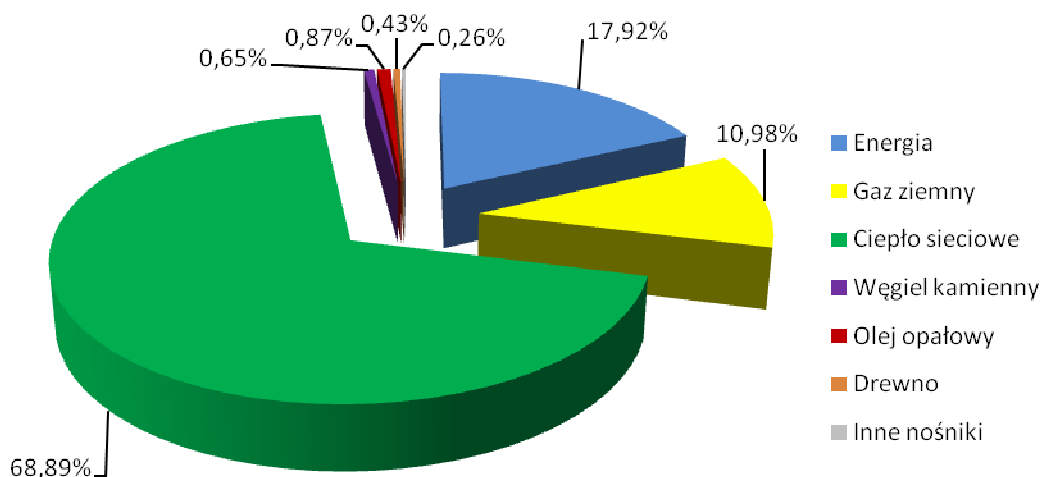

Rysunek 15 Struktura zużycia poszczególnych nośników energii w sektorze budynki użyteczności publicznej w Gminie Miasto Szczecin¹⁶⁸

Transport publiczny

Emisja Mg CO_{2e} w sektorze transportu publicznego w roku 2013 wyniosła 44 825,88 [Mg CO_{2e}/rok]. Wartość ta została określona na podstawie zużycia energii w wyniku spalania paliw - oleju napędowego - 85 288,72 MWh/rok oraz energii elektrycznej (tramwaje) - 26856,36 MWh/rok.

Gminna flota samochodowa

Emisja dwutlenku węgla pochodząca z sektora gminnej floty samochodowej w roku 2013 wyniosła 134,32 [Mg CO_{2e}/rok].

Zużycie energii ze względu na intensywność spalania paliw w sektorze transportu publicznego przedstawia się następująco, dla:

- Oleju napędowego - 437,50 [MWh/rok], co stanowi 82,1% ogólnego zużycia paliwa,
- Benzyny - 66,41 [MWh/rok], co stanowi 17,9% ogólnego zużycia paliw.

Oświetlenie publiczne

Kategoria ta obejmowała zarówno latarnie uliczne jak i sygnalizację uliczną. Emisja dwutlenku węgla pochodząca z sektora oświetlenia publicznego w roku 2013 wyniosła 28 585,88 [Mg CO_{2e}/rok].

Zużycie energii elektrycznej na potrzeby oświetlenia gminnego na podstawie danych uzyskanych z Gminy Miasto Szczecin wyniosło 34 946,06 [MWh/rok].

Sektor Mieszkalnictwa

Sektor budynków mieszkalnych charakteryzuje się bardzo dużym udziałem emisji dwutlenku węgla ekwiwalentnego w 2013 na terenie miasta Szczecin wyniosła ona - 823 033,44 Mg CO_{2e}. Emisja w tym sektorze pochodzi przede wszystkim z ogrzewania mieszkań oraz zużycia energii elektrycznej. Dominujący udział budynków o niskiej charakterystyce energetycznej (budowane przed rokiem 1990) powoduje, że jest to sektor generujący duże ilości CO₂.

¹⁶⁸ źródło: j.w.

Określono emisję Mg CO_{2e} z sektora mieszkalnictwa oraz zużycie:

- energii elektrycznej,
- energii ciepłej z sieci ciepłowniczej,
- gazu ziemnego i innych nośników energii,
- energii finalnej (energia elektryczna, gaz ziemny, ciepło sieciowe, węgiel kamienny oraz olej opałowy),

w budynkach mieszkalnych wg danych podanych przez dystrybutora energii elektrycznej, dostawcę energii ciepłowniczej dla mieszkalnictwa wielorodzinnego oraz jednorodzinnego, firmę odpowiedzialną za dystrybucję energii gazowej.

Zużycie energii elektrycznej

Zużycie energii elektrycznej w budynkach mieszkalnych w 2013 przyjęto wg danych podanych przez dystrybutora energii elektrycznej i wynosiło 35 941,49 [MWh/rok].

Zużycie paliw w przeliczeniu na energię finalną w sektorze mieszkalnictwa

Zużycie gazu ziemnego w budynkach miejskich za rok 2013 określono na podstawie danych udostępnionych przez firmę odpowiedzialną za dystrybucję energii gazowej. Zużycie pozostałych paliw oszacowano na podstawie baz emisyjnych wykorzystywanych do sporządzania naprawczych Programów Ochrony Powietrza.

Tabela 20 Zużycie energii z paliw w mieszkalnictwie¹⁶⁹

Energia	Gaz ziemny	Ciepło sieciowe	Węgiel kamienny	Olej opałowy	Drewno
[MWh/rok]	[MWh/rok]	[MWh/rok]	[MWh/rok]	[MWh/rok]	[MWh/rok]
319 822,21	616 678,42	714 993,10	548 646,18	34 923,32	13 969,33

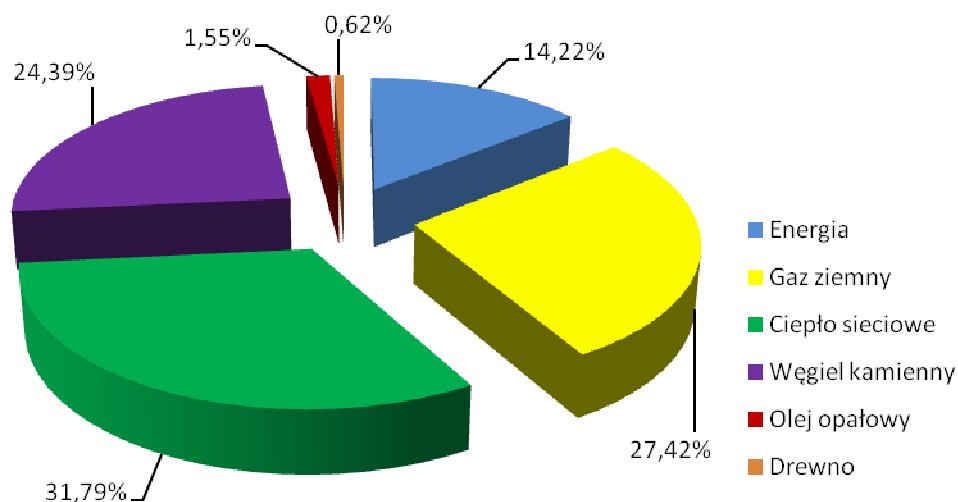

Rysunek 16 Struktura zużycia poszczególnych nośników energii w sektorze mieszkalnictwa na terenie Gminy Miasto Szczecin¹⁷⁰

Ciepło sieciowe - 31,79%, gaz ziemny - 27,42% oraz węgiel kamienny - 24,39% są w największym stopniu wykorzystywane jako nośnik energii w sektorze mieszkalnictwa. Kolejnym najczęściej używanym nośnikiem energii jest energia

¹⁶⁹ Źródło: opracowanie własne na podstawie udostępnionych danych

¹⁷⁰ Źródło: j.w.

elektryczna (14,22%). Ilość energii wytworzonej ze zużycia oleju opałowego wynosi 1,55%. W nieznacznym zakresie wykorzystywane jest także drewno – 0,62%.

Sektor transportu indywidualnego

Na terenie Gminy Miasto Szczecin z sektora transportu indywidualnego ilość wyemitowanego w 2013 roku dwutlenku węgla wyniosła 609 093,66 [Mg CO_{2e}].

Zużycie paliw

Dla wyznaczenia zużycia paliw posłużono się średnimi wskaźnikami zużycia poszczególnych paliw (benzyna, olej napędowy, LPG) w zależności od rodzaju silnika i przeznaczenia pojazdu określonymi przez Instytut Transportu Samochodowego.

Tabela 21 Zużycie energii w wyniku spalania paliw w transporcie indywidualnym dla roku bazowego 2013¹⁷¹

Benzyna	Olej napędowy	LPG
[MWh/rok]		
1 125 134,42	850 385,53	401 881,21

Wykorzystanie benzyny w sektorze transportu indywidualnego wynosi 1 125 134,42 [MWh] – ok. 47,32%, natomiast oleju napędowego – 850 385,53 [MWh], co stanowi blisko 35,77%. Wykorzystanie w transporcie paliwa, jakim jest LPG wynosi 401 881,21 MWh/rok, co stanowi 16,9%.

Sektor Przemysłu, usług, handlu i innych

Sektor przemysłu zajmuje drugie miejsce w bilansie emisji dwutlenku węgla na terenie miasta Szczecin. Emisja kształtuje się na poziomie 1 062 581,56 [Mg CO_{2e}/rok].

Zużycie energii elektrycznej i innych nośników energii

W sektorze przemysłu bilans emisji powstał na podstawie szacunkowych emisji obliczonych na podstawie zużycia energii i innych nośników na terenie miasta Szczecin. Zużycie energii elektrycznej i innych nośników w przeliczeniu na energię finalną w sektorze przemysłu na terenie miasta Szczecin przedstawia poniższa tabela.

Tabela 22 Zużycie energii elektrycznej i innych nośników w przeliczeniu na energię finalną w sektorze przemysłu¹⁷²

Energia	Gaz ziemny	Ciepło sieciowe	Węgiel kamienny	Olej opałowy	Drewno
[MWh/rok]	[MWh/rok]	[MWh/rok]	[MWh/rok]	[MWh/rok]	[MWh/rok]
673 361,10	483 644,94	1 200 796,23	12 857,62	39 720,24	314,34

¹⁷¹ Źródło: j.w.

¹⁷² Źródło: j.w.

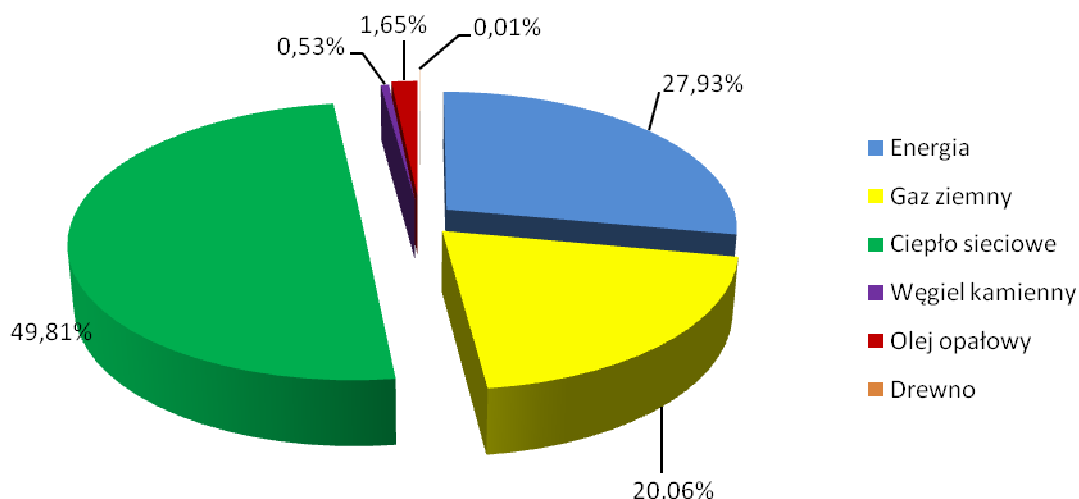

Rysunek 17 Struktura zużycia poszczególnych nośników energii w sektorze przemysłu, handlu, usług i innych na terenie miasta Szczecin¹⁷³

W sektorze przemysłu największy udział nośnika w przeliczeniu na energię finalną

ma ciepło sieciowe (49,81%), którego zużycie w 2013 roku wyniosło 1 200 796,23 [MWh/rok]. W następnej kolejności znajduje się energia elektryczna (27,93%) – 673 361,10 [MWh/rok], gaz ziemny (20,06%) – 483 644,94 [MWh/rok], olej opałowy (1,65%) – 39 720,24 [MWh/rok], węgiel kamienny (0,53%) – 12 857,62 [MWh/rok] oraz drewno - 314,34 [MWh/rok].

Odnawialne źródła energii

Energią odnawialną nazywamy energię, której źródła same się odnawiają, nie ulegają wyczerpaniu. Odnawialne źródła energii (OZE) uznawane są za wariant dla tradycyjnych nieodnawialnych nośników energii. Zasoby tych źródeł uzupełniają się w naturalnych procesach, co pozwala traktować je, jako niewyczerpalne¹⁷⁴.

Na terenie Miasta Szczecin znajdują się instalacje OZE – kotły na biomasę (472 249,17 MWh), biogazownie (4 311,54 MWh), kolektory słoneczne (3 963,90 MWh) i pompy ciepła, które łącznie w roku 2013 wyprodukowały 484 488,51 MWh.

5. WIZJA NA PRZYSZŁOŚĆ

Według Strategii Rozwoju Miasta Szczecina, a także zgodnie z marką miasta Szczecin Floating Garden 2050 proces rozwoju społeczno-gospodarczego Gminy Miasto Szczecin ma czynić go atrakcyjnym miejscem do życia i pracy – wspólnotą mieszkańców wykorzystującą do trwałego rozwoju dziedzictwo kulturowe, walory środowiska przyrodniczego oraz nadbałtyckie i nadodrzańskie położenie¹⁷⁵.

W kontekście **Planu Gospodarki Niskoemisyjnej** oraz jego realizacji w najbliższych dziesięciu latach można nakreślić następującą wizję dla Gminy Miasto Szczecin, związaną z szeroko rozumianym zagadnieniem ochrony

¹⁷³ Źródło: j.w.

¹⁷⁴ Źródło: <http://www.mg.gov.pl/Bezpieczenstwo+gospodarcze/Energetyka/Odnawialne+zrodla+energii>

¹⁷⁵ Strategia rozwoju Szczecina 2025

środowiska i realizacją zadań na wszystkich szczeblach zarządzania miastem Szczecin:

Miasto Szczecin jako członek Szczecińskiego Obszaru Metropolitalnego jest liderem działań na rzecz poprawy jakości powietrza, w tym również racjonalnego zużycia energii, wykorzystania technologii niskoemisyjnych oraz odnawialnych źródeł energii.

Wizja zwraca uwagę na to, że procesowi rozwoju Gminy Miasto Szczecin musi towarzyszyć wysoki wzrost poziomu życia mieszkańców, w czystej przestrzeni, wykorzystującej potencjały środowiska przyrodniczego, z dostępem do wysokiej jakości technologii na rzecz rozwoju gospodarki przyjaznej środowisku. Miasto ma prowadzić politykę prosumencką poprzez realizację programów wspierających dla swoich mieszkańców. Szczecin ma być nie tylko spójną wewnątrznie strukturą przestrzenno-funkcjonalną, o sprawnych i rozbudowanych powiązaniach z otoczeniem zewnętrznym; ma być także zdrowym miejscem do życia, z którym mieszkańcy identyfikują się i w którym chcą mieszkać i pracować.

5.1. Długoterminowa strategia

Długoterminowa strategia PGN uwzględnia zapisy określone w pakiecie klimatyczno-energetycznym do roku 2020¹⁷⁶, tj.:

- redukcja emisji gazów cieplarnianych,
- zwiększenie udziału energii pochodzącej ze źródeł odnawialnych,
- redukcja zużycia energii finalnej, co ma zostać zrealizowane poprzez podniesienie efektywności energetycznej,

Zgodnie z przyjętym w 2009 r. pakietem energetyczno-klimatycznym do 2020 r. Unia Europejska¹⁷⁷:

- o 20% zredukuje emisje gazów cieplarnianych w stosunku do poziomu emisji z 1990 r.,
- o 20% zwiększy udział energii ze źródeł odnawialnych w końcowym zużyciu energii brutto (dla Polski 15%),
- o 20% zwiększy efektywność energetyczną, w stosunku do prognoz BAU (ang. business as usual) na rok 2020.

Określona długoterminowa strategia dla Gminy Miasto Szczecin wyznacza następujące kierunki rozwoju gminy:

- Poprawa standardów mieszkaniowych:
 - poprawa stanu technicznego istniejących zasobów mieszkaniowych,
 - rewitalizacja starego budownictwa,
 - budowa nowych budynków mieszkalnych.
- Dobrze skomunikowane miasto:

¹⁷⁶ Dyrektywa Parlamentu Europejskiego i Rady 2009/29/WE z dnia 23 kwietnia 2009 r. (2009/29/WE)
¹⁷⁷ j.w.

- dostosowywanie sieci dróg do aktualnych potrzeb,
 - poprawa jakości połączeń komunikacyjnych z miejscowościami sąsiednimi, w tym budowa centrów przesiadkowych umożliwiających sprawne przemieszczanie w obrębie miasta i do innych miejscowości np. tramwaj – kolej itp.,
 - stałe ulepszanie systemu komunikacji publicznej (plan zrównoważonego rozwoju transportu zbiorowego uwzględniający system informacji pasażerskiej),
 - likwidowanie barier technicznych w komunikacji ze szczególnym uwzględnieniem dostosowania infrastruktury miejskiej do potrzeb osób niepełnosprawnych i starszych,
 - rozbudowywanie sieci dróg rowerowych i szlaków pieszo-rowerowych - tworzenie spójnego systemu ścieżek rowerowych połączonego ze ścieżkami w sąsiednich miejscowościach,
 - stworzenie zachęt finansowych do czynnego korzystania z komunikacji zbiorowej publicznej w zamian za zwolnienie z budowy nowych miejsc parkingowych przy danej inwestycji,
 - modernizowanie wybranych, istniejących parkingów, miejsc postojowych i parkingowych oraz garaży.
- Dostępne tereny pod budownictwo mieszkaniowe i inwestycje:
- aktualizowanie miejscowych planów zagospodarowania przestrzennego np. w celu wyznaczania stref dla budownictwa pasywnego, nałożenia obowiązku stosowanie instalacji przyjaznych środowisku, oze itp.
 - realizacja polityki przestrzennej Szczecina mająca na celu realizację koncepcji zwartego miasta i zapobieganie zjawisku „rozpełniania się miasta” (urban sprawl).
- Wdrożone proekologiczne i efektywne rozwiązania w zakresie gospodarki energetycznej - wysoki stopień wykorzystywania odnawialnych źródeł energii:
- termomodernizacja obiektów użyteczności publicznej, budynków mieszkalnych, z uwzględnieniem wymiany i modernizacji źródeł ciepła;
 - wykorzystanie odnawialnych źródeł energii;
 - racjonalizacja oświetlenia dróg i innych miejsc użyteczności publicznej - wymiana oświetlenia na energooszczędne;
 - promowanie odnawialnych źródeł energii (edukacja, informowanie).
- Wysoki poziom świadomości ekologicznej mieszkańców:
- eko-edukacja dzieci i młodzieży;
 - popularyzacja wiedzy z zakresu ekologii i zachęcanie do zachowań proekologicznych.

5.2. Cele strategiczne i szczegółowe

Cele określone w Planie dotyczą przede wszystkim ograniczenia zanieczyszczeń do powietrza, poprawy jakości powietrza oraz efektywnego zarządzania energią na terenie miasta.

Cele strategiczne miasta uwzględniają zapisy określone w pakiecie klimatyczno-energetycznym do roku 2020¹⁷⁸, tj.:

- redukcję emisji gazów cieplarnianych,
- zwiększenie udziału energii pochodzącej z źródeł odnawialnych,
- redukcję zużycia energii finalnej, co ma zostać zrealizowane poprzez podniesienie efektywności energetycznej,

a także do poprawy jakości powietrza zgodnie z Programem ochrony powietrza dla stref województwa zachodniopomorskiego, w których stwierdzone zostały ponadnormatywne poziomy substancji w powietrzu, a w szczególności dla strefy Aglomeracji Szczecińskiej.

Zdefiniowano następujące cele dla gminy Miasto Szczecin w kontekście gospodarki niskoemisyjnej do roku 2020:

- redukcja emisji CO₂ na terenie gminy Miasto Szczecin o 3,90% do roku 2020 r., w stosunku do roku bazowego 2013 r.,
- redukcja do 2020 r. zużycia energii finalnej o 1,90%, w stosunku do roku bazowego 2013 r.,
- zwiększenie udziału wykorzystania energii pochodzącej ze źródeł odnawialnych na terenie gminy Miasto Szczecin o 0,13% do roku 2020, w stosunku do roku bazowego 2013 r.,
- redukcja zanieczyszczeń do powietrza zgodnie z zapisami POP dla strefy Aglomeracja Szczecińska oraz osiągnięcie średniej redukcji zanieczyszczeń w granicach 83,7% (w tym redukcję o ok. 41,1% CO₂) w stosunku do stanu obecnego, wynikające z realizacji przedsięwzięć zawartych we wniosku do Programu Kawka, do którego przystąpiło Miasto Szczecin.

W tabeli poniżej przedstawiono cele strategiczne i szczegółowe Gminy Miasto Szczecin. Realizacja poniżej określonych celów na terenie poszczególnych obszarów Szczecina będzie uzależniona od zapisów zawartych w prawie lokalnym – miejscowych planach zagospodarowania przestrzennego.

Tabela 23 Cele strategiczne i szczegółowe Gminy Miasto Szczecin¹⁷⁹

¹⁷⁸ Zgodnie z przyjętym w 2009 r. pakietem energetyczno-klimatycznym do 2020 r. Unia Europejska:
- o 20% zredukuje emisje gazów cieplarnianych w stosunku do poziomu emisji z 1990 r. ;
- o 20% zwiększy udział energii ze źródeł odnawialnych w końcowym zużyciu energii brutto (dla Polski 15%);
- o 20% zwiększy efektywność energetyczną, w stosunku do prognoz BAU (ang. business as usual) na rok 2020

¹⁷⁹ źródło: opracowanie własne w oparciu o dokumenty strategiczne Urzędu Miasta Szczecin

Cele strategiczne	Cele szczegółowe
<p>1. Racjonalizacja wykorzystania źródeł energii oraz stymulowanie poprawy efektywności energetycznej na wszystkich etapach procesu zaopatrzenia w energię odbiorców z terenu miasta</p>	<ul style="list-style-type: none"> - Przebudowa istniejących i budowa nowych systemów ciepłowniczych - Likwidacja lub modernizacja (w kierunku wykorzystania proekologicznych nośników energii) źródeł „niskiej emisji” (indywidualnych węglowych systemów grzewczych, lokalnych kotłowni opalanych węglem), w tym podłączanie nowych odbiorców do miejskiej sieci c.o. - Podwyższenie sprawności wytwarzania, przesyłania i dystrybucji energii cieplnej oraz wzrost efektywności energetycznej w procesie użytkowania energii
<p>2. Redukcja zużycia energii finalnej, poprzez podniesienie efektywności energetycznej budynków</p>	<ul style="list-style-type: none"> - Realizacja idei wzorcowej roli sektora publicznego w zakresie oszczędnego gospodarowania energią - Promocja i wdrażanie idei budownictwa energooszczędnego - Montaż/instalacja efektywnego energetycznie oświetlenia - Zmniejszenie zużycia energii cieplnej poprzez izolację cieplną budynków na terenie gminy

<p>3. Rozwój zrównoważonego transportu w mieście</p>	<ul style="list-style-type: none"> - Ograniczenie ruchu drogowego o charakterze tranzytowym w mieście - Remonty nawierzchni i przebudowy dróg oraz odpowiednie utrzymanie czystości dróg na terenie miasta - Budowa centrów komunikacyjnych parkingów typu P&R na obrzeżach miasta, szczególnie przy pętlach tramwajowych i autobusowych - Modernizacja linii kolejowych relacji Szczecin – Stargard, Szczecin – Gryfino, Szczecin - Police - Ograniczenie ruchu docelowego do centrum miasta - Modernizacja taboru tramwajowego i taboru autobusowej komunikacji miejskiej w Szczecinie - Wymiana taboru autobusowego i kolejowego na bardziej „ekologiczny” w mieście - Budowa zintegrowanego systemu dróg rowerowych, jako ważnego elementu sieci transportowej miasta - Rozbudowa i modernizacja lądowych sieci komunikacyjnych prowadzących do portów w Szczecinie - Zwiększenie udziału komunikacji zbiorowej w przewozach pasażerskich na terenie miasta, w tym wprowadzenie Szczecińskiego Szybkiego Tramwaju - Zwiększenie udziału pasażerskiego transportu kolejowego w zintegrowanym systemie transportowym Szczecina - Zwiększenie udziału transportu śródlądowego w zintegrowanym systemie transportowym Szczecina
<p>4. Zwiększenie wykorzystywania odnawialnych źródeł energii</p>	<ul style="list-style-type: none"> - Wspieranie wytwarzania i dystrybucji energii pochodzącej ze źródeł odnawialnych na terenie miasta - Planowanie i finansowanie budowy odnawialnych źródeł energii w obiektach miejskich - Tworzenie zachęt ekonomicznych i administracyjnych dla budowy odnawialnych źródeł energii w obiektach na terenie miasta

<p>5. Ulepszenie i optymalizacja wdrożonego systemu gospodarki odpadami: minimalizacja ilości wytwarzanych odpadów oraz wprowadzenie nowoczesnego systemu ich odzysku i unieszkodliwiania</p>	<ul style="list-style-type: none"> - Wdrożenie efektywnego i wiarygodnego systemu ewidencjonowania wytwarzanych odpadów na terenie miasta - Wdrożenie efektywnego systemu selektywnej zbiórki odpadów komunalnych obejmującego swym zasięgiem wszystkie regiony miasta przy założeniu, że systemowi selektywnej zbiórki poddawane będą: odpady ulegające biodegradacji, makulatura, szkło, tworzywa - Wdrożenie efektywnego systemu selektywnej zbiórki odpadów niebezpiecznych występujących w odpadach komunalnych - Zorganizowanie systemu sprawnego odbioru i przetworzenia odpadów wielkogabarytowych - Zorganizowanie systemu odbioru i przetwarzania (rozdrabniania) odpadów z rozbiórki obiektów budowlanych w celu ich powtórnego wykorzystania jako materiału w budownictwie, w szczególności budownictwie drogowym - Kontynuacja realizacji programu likwidacji azbestu i wyrobów zawierających azbest na terenie miasta - Budowa Zakładu Zagospodarowania Odpadów Komunalnych w Szczecinie, którego elementem będzie instalacja termicznego przekształcania odpadów
<p>6. Poprawa ładu przestrzennego, rozwój zrównoważonej przestrzeni publicznej, a także rewitalizacja zdegradowanych obszarów</p>	<ul style="list-style-type: none"> - Poprawa estetyki przestrzeni publicznych - Poprawa stanu technicznego urządzeń infrastruktury publicznej - Tworzenie miejsc atrakcyjnych dla mieszkańców - Kontynuowanie rozwoju struktury Systemu Zieleni Miejskiej wraz z ochroną terenów zieleni urządzonej i naturalnej
<p>7. Ograniczenie wprowadzanych przez zakłady przemysłowe zanieczyszczeń do powietrza</p>	<ul style="list-style-type: none"> - Wprowadzanie systemów zarządzania środowiskowego w zakładach (np. ISO 14000, EMAS) oraz dobrowolnych działań nienormatywnych (np. czystsza produkcja) - Modernizacja, hermetyzacja i automatyzacja procesów technologicznych oraz wdrażanie nowoczesnych technologii, przyjaznych środowisku (BAT)

<p>8. Edukacja i promocja w obszarze ochrony środowiska</p>	<ul style="list-style-type: none"> - Opracowanie planu działań edukacyjnych w obszarze efektywności energetycznej i odnawialnych źródeł energii, zrównoważonego transportu miejskiego oraz jego realizacja - Promocja działań miasta w obszarze efektywności energetycznej i odnawialnych źródeł energii, zrównoważonego transportu miejskiego, przeciwdziałanie spalaniu niebezpiecznych i szkodliwych odpadów poprzez zamieszczenie informacji w środkach masowego przekazu na temat zrealizowanych działań i ich efektów - Przeprowadzenie kampanii edukacyjnych o tematyce związanej z gospodarką niskoemisyjną
---	--

Program Ochrony Powietrza dla strefy Aglomeracja Szczecińska¹⁸⁰ określa cele

w zakresie redukcji zanieczyszczeń do powietrza. W ramach POP Gmina Miasto Szczecin może realizować m.in. działania:

- Ograniczenie niskiej emisji poprzez wymianę starych, niskosprawnych kotłów, w których spalane jest paliwo stałe (węgiel) na nowoczesne kotły wysokiej sprawności lub włączenie budynków do istniejącej sieci ciepłej oraz termomodernizację budynków, w których dokonano wymiany źródeł ciepła w celu zwiększenia ich efektywności energetycznej (ok. 450 tys. m² powierzchni użytkowej mieszkań ogrzewanych indywidualnie w dzielnicy Śródmieście oraz ok. 40 tys. m² w dzielnicy Dąbie). Realizacja zadania ma się przyczynić do redukcji emisji o 593-643 Mg/rok.
- Obniżenie emisji komunikacyjnej poprzez czyszczenie ulic na mokro w okresie wiosna-jesień (najlepiej z częstotliwością 1 raz w tygodniu). Realizacja zadania ma się przyczynić do redukcji emisji o 100-150 Mg/rok.
- Edukacja ekologiczna mająca na celu uświadomienie mieszkańcom szkodliwości spalania odpadów w paleniskach domowych, przedstawienie korzyści płynących z podłączenia do scentralizowanych źródeł ciepła, termomodernizacji oraz promocja OZE. Dla zadania nie określono efektu ekologicznego.
- Systematyczne podłączanie do sieci ciepłej zakładów przemysłowych, spółek miejskich i budynków użyteczności publicznej w rejonie, gdzie sieć ciepła istnieje. Dla zadania nie określono efektu ekologicznego.
- Systematyczna wymiana starych, niskosprawnych kotłów na paliwo stałe i zastępowanie ich na nowoczesne kotły wysokiej sprawności lub przyłączenie odbiorców do istniejących sieci ciepłych oraz termomodernizacja budynków. Dla zadania nie określono efektu ekologicznego.

¹⁸⁰ http://eregion.wzp.pl/sites/default/files/i_pop_szczecin.pdf

- Ograniczenie emisji niezorganizowanej z terenów portowych i stoczniowych w Szczecinie poprzez prowadzenie prac z ograniczeniem emisji pyłu PM10 według ustanowionych procedur. Dla zadania nie określono efektu ekologicznego.
- Poprawa stanu technicznego dróg istniejących w strefie poprzez utwardzenie dróg lub poboczy w celu redukcji wtórnego unosu pyłu z drogi. Dla zadania nie określono efektu ekologicznego.
- Modernizacja taboru komunikacji autobusowej – wymiana taboru na pojazdy spełniające normę Euro 5 lub zamiana autobusów zasilanych olejem napędowym na autobusy zasilane alternatywnym paliwem gazowym. Dla zadania nie określono efektu ekologicznego.

Zadania i cele zawarte w POP dla strefy Aglomeracja Szczecińska są zgodne z celami i zadaniami zawartymi w niniejszym dokumencie PGN.

5.3. Działania dla osiągnięcia założonych celów

Działania dla osiągnięcia założonych celów podzielono na sektor gminny i pozagminny, w grupach tych działania przedstawiają się jak poniżej.

Sektor gminny:

- zakres zadań obejmuje działania: planistyczne, w tym zarządzania i gospodarowania przestrzenią), inwestycyjne, modernizacyjne, oszczędnościowe i efektywnościowe, w tym wynikające z ustawy o efektywności energetycznej i przedmiotowego PGN,
- rozwój rozproszonych kogeneracyjnych źródeł produkcji energii elektrycznej i ciepła oraz wprowadzania nowych technologii zarządzania energią z zastosowaniem inteligentnych sieci i systemów pomiarowych.

Sektor pozagminny:

- zastosowanie zasady zrównoważonego użytkowania energii oraz zmian w zakresie gospodarowania energią,
- współpraca z sąsiadującymi gminami, w zakresie wspólnych działań dotyczących gospodarki niskoemisyjnej, zrównoważonego transportu, efektywności energetycznej i rozwoju odnawialnych źródeł energii,
- rozwój rozproszonych kogeneracyjnych źródeł produkcji energii elektrycznej i ciepła oraz wprowadzania nowych technologii zarządzania energią z zastosowaniem inteligentnych sieci i systemów pomiarowych.

Zaplanowane w PGN działania dotyczą:

- działań niskoemisyjnych,
- efektywnego wykorzystania zasobów,
- poprawy efektywności energetycznej,

- wykorzystanie OZE,
- działań wpływających na zmiany postaw konsumpcyjnych użytkowników energii,
- działań systemowych tj. nieinwestycyjnych.

W celu określenia podstawowych kierunków działań oraz konkretnych zadań ujętych w harmonogramie rzeczowo-finansowym w podrozdziale 5.5 mających na celu poprawę jakości powietrza na obszarze objętym PGN przyjęto następującą metodykę:

- na podstawie przeprowadzonej inwentaryzacji zidentyfikowano główne przyczyny i źródła emisji CO₂,
- dokonano ogólnej analizy działań przyczyniających się do poprawy jakości powietrza i ich efektów,
- wykonano bilans możliwych kierunków działań,
- dokonano wyboru możliwych kierunków działań niezbędnych do osiągnięcia poziomu stężeń docelowego benzo(a)pirenu, po rozpatrzeniu uwarunkowań lokalnych, społeczno-ekonomicznych i możliwości technicznych,
- dokonano wyboru możliwych kierunków działań niezbędnych do ograniczenia emisji CO₂,
- uwzględniono kierunki działań niezbędnych do ograniczenia emisji CO₂, kreowanych w polityce klimatycznej Unii Europejskiej, Polski (wzrost udziału OZE w ogólnym bilansie produkcji energii finalnej).

Nie opracowano jeszcze skutecznych i równie ekonomicznych metod redukcji zanieczyszczeń ulokowanych w indywidualnych systemach grzewczych. Najefektywniejszym sposobem ograniczenia tego typu emisji jest wymiana czynnika grzewczego, który będzie powodował zmniejszenie emisji lub eliminował ją poprzez podłączenie do sieci ciepłowniczych lub wykorzystanie ogrzewania elektrycznego lub gazowego.

Przystępując do określenia działań zmierzających do zrealizowania celów zawartych w niniejszym dokumencie na początku poddano badaniu działania wynikające z istniejących planów, programów, strategii i studium uwarunkowań i kierunków zagospodarowania przestrzennego miasta, które będą realizowane niezależnie od niniejszego PGN. Uwzględniono również działania wskazane do realizacji w ramach obowiązującego na terenie aglomeracji szczecińskiej programu ochrony powietrza:

- redukcja niskiej emisji m.in. poprzez modernizację aktualnych źródeł ciepła (zmiana paliwa na bardziej ekologiczne), linii przesyłowych w poszczególnych budynkach, termomodernizację i termorenowację tych budynków, a także centralizację zaopatrzenia w ciepło,
- rozwój systemu transportu publicznego oraz wprowadzenie nowych niskoemisyjnych paliw i technologii, modernizacja połączeń komunikacyjnych, remonty nawierzchni i przebudowy dróg, jak również odpowiednie utrzymanie ich czystości, modernizacja, przebudowa i rozbudowa torów tramwajowych,

- zmniejszenie strat przesyłu energii, optymalne sterowanie procesem spalania paliwa, stosowanie odnawialnych źródeł energii,
- promocja nowoczesnych, niskoemisyjnych źródeł ciepła, dalsze wspieranie transportu publicznego, akcje edukacyjne uświadamiające społeczeństwo o zagrożeniach wynikających ze spalania niebezpiecznych i szkodliwych odpadów, selektywna zbiórka odpadów.

W ramach realizacji PGN zaproponowano następujące działania:

- ograniczenie zużycia energii i emisji dwutlenku węgla w sektorze mieszkalnictwa, budynków użyteczności publicznej, przemysłu, handlu i usług poprzez:

- redukcję emisji z indywidualnych systemów grzewczych przez likwidację starych kotłów (podłączenie do sieci ciepłej lub zastosowanie ogrzewania elektrycznego) lub obniżenie emisji (zmiana paliwa, wymiana starych kotłów na nowe niskoemisyjne),
- termomodernizację budynków użyteczności publicznej, części budynków mieszkalnych i obiektów przemysłowych (w tych w których będzie to możliwe),
- wymianę oświetlenia na energooszczędne w budynkach użyteczności publicznej, części budynków mieszkalnych oraz obiektach przemysłowych (pod warunkiem zachowania komfortu świetlnego zgodnego z przepisami),
- monitoring i wprowadzenie systemów automatycznej kontroli zużycia energii w budynkach użyteczności publicznej, mieszkalnych i obiektach przemysłowych (w tych w których będzie to możliwe),
- wprowadzanie technologii w zakładach przemysłowych ograniczających emisję substancji zanieczyszczających powietrze,

- ograniczenie emisji w sektorze energetyki i ciepłownictwa poprzez.:

- modernizację i rozbudowę sieci energetycznych,
- przyłączenia do sieci ciepłowniczej tam gdzie jest to możliwe i ekonomicznie uzasadnione,

- działania redukujące emisję substancji z emisji transportu poprzez:

- zintegrowane planowanie rozwoju systemu transportowego i systemu kierowania ruchem,
- wprowadzanie nowych niskoemisyjnych paliw i technologii,
- wymiana samochodów i innych środków transportu na bardziej ekologiczne i przyjazne środowisku oraz spełniające normy emisyjne,
- rozwinięcie systemu dróg i ścieżek rowerowych,
- rozwinięcie systemu płatnego parkowania na obszarach najbardziej zanieczyszczonych,
- przebudowę i modernizację dróg,

- wykorzystanie zachęt finansowych w zakresie korzystania z komunikacji publicznej np. poprzez zastosowanie szerokiej oferty biletowej komunikacji publicznej itp.
- rozwój OZE we wszystkich sektorach:
 - wykorzystanie alternatywnych źródeł energii w postaci instalacji oze np. kolektorów słonecznych, pomp ciepła, mikrowiatraków, które stanowiąby uzupełniające źródła pozyskiwania energii,
- działania systemowe:
 - promocję zastosowania pojazdów charakteryzujących się niską emisją spalin do atmosfery (system zamówień publicznych),
 - szkolenia i kampanie edukacyjne kierowców nakierowane na zmniejszenie emisji poprzez odpowiednie użytkowanie pojazdów
 - organizowanie kampanii informacyjnej dla mieszkańców zwiększająca ich świadomość,
 - wdrożenie w pełni funkcjonalnego systemu zielonych zamówień publicznych,
 - wspieranie polityki prosumenckiej np. w zakresie instalacji oze czy indywidualnych instalacji do zbierania wody deszczowej,
 - opracowanie i wdrożenie programu malej retencji,
 - realizacja polityki zapobiegającej postępującemu procesowi suburbanizacji miasta,
 - działania koordynacyjne dotyczące realizacji PGN.

Priorytetem wspomagającym realizację działań w zakresie ograniczenia emisji substancji jest wprowadzenie i realizacja odpowiednich zapisów do ważnych dokumentów, w tym:

- studium uwarunkowań i kierunków zagospodarowania przestrzennego miasta Szczecina, sporządzanych lub aktualizowanych miejscowych planów zagospodarowania przestrzennego oraz wydawanych decyzji o warunkach zabudowy - warunków dotyczących zaopatrywania mieszkań w ciepło na nowych osiedlach z nośników niepowodujących nadmiernej „niskiej emisji” (tj. podłączanie do sieci ciepłych tam gdzie jest to możliwe, stosowanie kotłów gazowych lub olejowych, ogrzewania elektrycznego, oraz zastosowanie energii odnawialnej niepowodującej zwiększonej emisji zanieczyszczeń), zapewnienia „przewietrzania” terenów zabudowanych ze szczególnym uwzględnieniem obszarów przekroczeń zanieczyszczeń powietrza,
- programów ochrony środowiska – kierunków działań poprawy jakości powietrza (ograniczenie emisji z indywidualnych systemów grzewczych).

Termomodernizacja budynków

W zakresie ograniczenia emisji komunalno-bytowej nieodzowne jest także zmniejszenie zapotrzebowania na energię cieplną, poprzez redukcję strat

ciepła w wyniku termomodernizacji budynków. Termomodernizacja stanowi istotny segment ograniczania zanieczyszczeń pochodzących z ogrzewania zarówno indywidualnego jak i zbiorowego. Wynika to ze zwiększenia izolacyjności budynku, dzięki czemu spada poziom ciepła koniecznego do jego ogrzania. W przypadku budynków ogrzewanych indywidualnie, termomodernizacja bezpośrednio wpływa na redukcję emisji równomiernie do spadku zużycia ciepła.

Termomodernizacja realizowana jest w budynkach istniejących przy zaproponowaniu dalszych prac, poprzez dokonanie w konstruktywnym stopniu:

- rozpoznania potrzeb użytkowników danego obiektu,
- stworzenia podstawowych założeń modernizacji biorących pod uwagę obowiązujące wymagania,
- uwierzytelnienia ekonomicznej opłacalności modernizacji,
- skomponowania szczegółowego planu modernizacji,
- doboru i zakupu materiałów, urządzeń, zespołów i nowych elementów obiektu, realizacji modernizacji obiektu i wszystkich przedsięwzięć.

Tabela 24 Ilościowe efekty wybranych przedsięwzięć termomodernizacyjnych¹⁸¹

Sposób uzyskania oszczędności	Obniżenie zużycia ciepła
Wprowadzenie w węzle cieplnym automatyki i urządzeń sterujących	5 ÷ 15 %
Wprowadzenie hermetyzacji instalacji, przeprowadzenie regulacji hydraulicznej i zamontowanie zaworów w pomieszczeniach	10 ÷ 20 %
Wprowadzenie podzielników kosztów	10 %
Wprowadzenie ekranów za grzejnikami	2 ÷ 3 %
Uszczelnienie drzwi i okien	3 ÷ 5 %
Wymiana okien na okna o niższym współczynniku przenikania ciepła	10 ÷ 15 %
Izolacja zewnętrznych przegród budowlanych	10 ÷ 15 %

Zmiana rozmiaru wyznacznika zapotrzebowania na ciepło spowodowana była głównej mierze wdrożonymi zmianami przepisów i norm dotyczących poszanowania energii i ochrony cieplnej budynków w następnych latach. W poniższej tabeli przedstawiono analogicznie wprowadzane zmiany niektórych wymagań budowlanych.

Tabela 25 Zmiany w przepisach i normach budowlanych w odniesieniu do poziomu zużycia energii na ogrzewanie¹⁸²

Budynki budowane	Przepis i data wprowadzenia	Wymagany współczynnik	Przeciętne roczne zużycie na ogrzanie 1m ²
------------------	-----------------------------	-----------------------	---

¹⁸¹ Źródło: Dr hab. inż. Jan Norwisz, dr inż. Aleksander D. Panek Poprawa efektywności użytkowania ciepła grzewczego elementem wdrażania zasad zrównoważonego rozwoju

¹⁸² Źródło: Małgorzata Popiołek, Termomodernizacja budynków dla poprawy jakości środowiska, Biblioteka Narodowej Agencji Poszanowania Energii, Gliwice 2004

		przenikania U dla ściany zewnętrznej [W/m²K]	energii bezpośredniej [kWh]	energii pierwotnej [GJ]
Do 1966	W środkowej i wschodniej części Polski mur 2 cegły	1,16	240 ÷ 280	1,31 ÷ 1,61
	W zachodniej części Polski mur 1½ cegły	1,40	300 ÷ 350	1,76 ÷ 2,05
1967-85	PN-64/B-03404 od 1966 PN-74/B02020 od 1976	1,16	240 ÷ 280	1,31 ÷ 1,61
1986 - 92	PN-82/B02020 od 1983	0,75	160 ÷ 200	0,88 ÷ 1,17
1993- 96	PN-91/B02020 od 1992	0,55	120 ÷ 160	0,73 ÷ 0,88
Po 1997	PN-91/B02020	0,30	90 ÷ 120	0,56 ÷ 0,88
Po 2008	PN-EN ISO 6946:2008 Rozporządzenie Ministra Transportu, Budownictwa i Gospodarki Morskiej Dz. U. 2013 poz. 926	0,25 2014r. 0,2 2021r.	95 ÷ 120 2014r. 65 ÷ 75 2021 r.	0,34 ÷ 0,43 0,23 ÷ 0,27

Zakup zielonej energii, zielone zamówienia publiczne

Zalecenia dotyczące zakupu zielonej energii oraz zielonych zamówień publicznych powinny być wydawane przez wydział zamówień publicznych Urzędu Miasta. Zalecenia skierowane powinny być do wszystkich jednostek samorządowych i dotyczyć zastosowania w zamówieniach publicznych kryteriów ekologicznych, a w szczególności ograniczania emisji gazów cieplarnianych. Kryteria te powinny uwzględniać między innymi: zakup autobusów, publicznej floty pojazdów o parametrach niskoemisyjnych, zwiększenie udziału energii odnawialnej, wykorzystanie lokalnych źródeł energii odnawialnej, zakup wszystkich towarów i sprzętu wg kryteriów efektywności energetycznej, w tym systemu zarządzania środowiskiem.

Poniżej przedstawiono zarys zadań włączonych do działań zakupu zielonej energii oraz zielonych zamówień publicznych:

- Wzmożenie udziału energii ze źródeł odnawialnych. Rozpatrzenie w zamówieniach publicznych wymogu, aby firmy wykonywujące usługi itp. stosowały działania i sprzęt, których funkcjonowanie będzie efektywne energetycznie,
- Nabywanie towarów, sprzętów przyjaznych środowisku, które spełniają najwyższe standardy Unii Europejskiej w zakresie zużycia energii,
- Zakup innych produktów przyjaznych dla środowiska, które spełniają najwyższe normy Unii Europejskiej w zakresie zużycia energii, papieru, itd.,
- Możliwość wnioskowania o gwarancję poświadczeń pochodzenia energii elektrycznej przez potencjalnych konsumentów (w zależności od możliwości).

5.4. Krótko/średnioterminowe zadania

Krótko- i średnioterminowe zadania przedstawione zostały w postaci harmonogramu rzeczowo-finansowego zawierającego:

- opis zadania,
- podmioty odpowiedzialne za realizację,
- termin realizacji,
- koszty wraz ze wskazaniem możliwych źródeł finansowania,
- określenie efektu ekologicznego, ekonomicznego oraz energetycznego,
- opis wskaźnika/miernika monitorowania zadania.

5.5. Harmonogram rzeczowo-finansowy realizacji działań

Poniżej przedstawiony został harmonogram rzeczowo – finansowy działań (krótko, średnio i długoterminowych) zmierzających do osiągnięcia celów PGN, ze wskazaniem instrumentów, narzędzi i źródeł ich finansowania. Harmonogram wskazuje: odpowiedzialnych za realizacji oraz terminy realizacji zadań.

Jednocześnie należy zaznaczyć, iż przedmiotowy dokument ma formę otwartą i będzie podlegał aktualizacji, co w konsekwencji przyczyni się do rozszerzenia harmonogramu rzeczowo – finansowego o nowe działania. W związku z tym nowe działania zgłoszone przez Interesariuszy PGN będą przedstawione w formie

integralnych załączników do niniejszego dokumentu.

Plan Gospodarki Niskoemisyjnej dla Gminy Miasto Szczecin

Tabela 26 Harmonogram rzeczowo-finansowy działań dla Gminy Miasto Szczecin¹⁸³

Nr	Nazwa działania	Jednostka realizująca	Termin realizacji	Okres planowania działań	Szacunkowe nakłady finansowe [zł]	Źródło finansowania	Efekt energetyczny (redukcji energii finalnej) [MWh/rok]	Efekt redukcji emisji CO ₂ względem roku bazowego 2013 [Mg/rok]	Oszczędność w kosztach [zł/rok]	Wskaźniki/mierniki monitorowania zadania
Działania systemowe										
MSz_001	Utworzenie "Centrum Edukacji Ekologicznej Szmaragdowe - Zdroje"***	Gmina Miasto Szczecin	2014-2015	Kr	1 898 300	środki własne/ Program KAWKA	-	-	-	Liczba mieszkańców uczestniczących w różnego rodzaju wydarzeniach poświęconych efektywności energetycznej
MSz_002	Centra i schroniska bioróżnorodności - Wzrost świadomości społecznej oraz edukacji na temat różnorodności biologicznej i działań na rzecz ekosystemów, włączając w to wzrost świadomości społecznej oraz edukacji dotyczącej powiązań pomiędzy różnorodnością biologiczną, a zmianami klimatu oraz ekonomiczną wyceną ekosystemów**	Gmina Miasto Szczecin	2014-2015	Kr	2 000	środki własne	-	-	-	Liczba mieszkańców uczestniczących w różnego rodzaju wydarzeniach poświęconych efektywności energetycznej
MSz_003	Aktualizacja Miejskiego Programu Edukacji Ekologicznej**	Gmina Miasto Szczecin	2016	Kr	15 000	środki własne/ środki zewnętrzne	-	-	-	Liczba mieszkańców uczestniczących w różnego rodzaju wydarzeniach poświęconych efektywności energetycznej
MSz_004	Cykliczna edycja programów/ artykułów informujących o stanie środowiska w mieście i działaniach na rzecz jego ochrony (programy z udziałem przedstawicieli miasta i organizacji pozarządowych)**	Lokalne media, organizacje pozarządowe, Gmina Miasto Szczecin	do 2020	Dł	0,00	środki własne	-	-	-	Liczba mieszkańców uczestniczących w różnego rodzaju wydarzeniach poświęconych efektywności energetycznej

¹⁸³ źródło: opracowanie własne na podstawie dokumentów strategicznych gminy, ankietyzacji, wyników inwentaryzacji

Plan Gospodarki Niskoemisyjnej dla Gminy Miasto Szczecin

MSz_005	Organizacja prelekcji oraz konkursów dla mieszkańców miasta w celu zachęcania do ekologicznego stylu życia**	NGO, Gmina Miasto Szczecin, Rady Osiedli	2014-2020	Śr	175 000	środki własne/ WFOŚiGW	-	-	-	Liczba mieszkańców uczestniczących w różnego rodzaju wydarzeniach poświęconych efektywności energetycznej
MSz_006	Organizacja wycieczek dzieci i młodzieży do ujęć wody, oczyszczalni ścieków, rezerwatów przyrody, itp.**	ZWiK Sp. z o.o., NGO, Szkoły, Przedszkola, Gmina Miasto Szczecin, Szkolne Schronisko Młodzieżowe	2014-2020	Śr	125 000	środki własne/ WFOŚiGW	-	-	-	Liczba mieszkańców uczestniczących w różnego rodzaju wydarzeniach poświęconych efektywności energetycznej
MSz_007	Organizowanie konkursów (reporterskich, fotograficznych, itp.) oraz współrealizacja i edycja filmów ukazujących stan środowiska w mieście oraz działania na rzecz jego poprawy**	Lokalne massmedia, NGO, Gmina Miasto Szczecin	2014-2020	Śr	175 000	środki własne/ WFOŚiGW	-	-	-	Liczba mieszkańców uczestniczących w różnego rodzaju wydarzeniach poświęconych efektywności energetycznej
MSz_008	Promowanie ścieżek przyrodniczych i obszarów cennych przyrodniczo itp. poprzez wydawanie materiałów edukacyjnych oraz wydawanie ulotek informacyjnych nt. proekologicznych zachowań konsumenckich, oszczędzania wody i energii, korzystania z publicznych środków transportu, segregacji odpadów, itp.**	NGO, Nadleśnictwa, Gmina Miasto Szczecin, Pałac Młodzieży, szkolne schroniska młodzieżowe	2014-2020	Śr	350 000	środki własne/ WFOŚiGW	-	-	-	Liczba mieszkańców uczestniczących w różnego rodzaju wydarzeniach poświęconych efektywności energetycznej
MSz_009	Prowadzenie cyklicznych działań edukacyjnych skierowanych do dzieci, młodzieży i dorosłych na terenach cennych przyrodniczo, np. organizacja pikników ekologicznych i wycieczek połączonych z pogadankami nt. ochrony przyrody, udostępnianie i promowanie ścieżek przyrodniczych, itp.**	NGO, CDiDN, Uczelnie Wyższe, Gmina Miasto Szczecin, Pałac Młodzieży, szkolne schroniska młodzieżowe, domy kultury	2014-2020	Śr	700 000	środki własne/ WFOŚiGW	-	-	-	Liczba mieszkańców uczestniczących w różnego rodzaju wydarzeniach poświęconych efektywności energetycznej
MSz_010	Prowadzenie ośrodków (centrów) edukacji ekologicznej i turystycznej dla uczniów szczecińskich szkół**	NGO, Gmina Miasto Szczecin, Pałac Młodzieży, szkolne schroniska młodzieżowe	2014-2020	Śr	350 000	środki własne/ MF EOG	-	-	-	Liczba mieszkańców uczestniczących w różnego rodzaju wydarzeniach poświęconych efektywności energetycznej

Plan Gospodarki Niskoemisyjnej dla Gminy Miasto Szczecin

MSz_011	Prowadzenie przedszkolnej i szkolnej edukacji ekologicznej w zakresie ochrony przyrody i środowiska naturalnego. Dzieci zapoznają się z problematyką odpadów, wykorzystaniem energii odnawialnej, ochrony lasów, wód, klimatu, itp. głównie poprzez gry i zabawy w terenie**	NGO, CDiDN, Uczelnie Wyższe, Gmina Miasto Szczecin, Pałac Młodzieży, szkolne schroniska młodzieżowe, domy kultury	2014-2020	Śr	140 000	środki własne/ WFOŚiGW	-	-	-	Liczba mieszkańców uczestniczących w różnego rodzaju wydarzeniach poświęconych efektywności energetycznej
MSz_012	Systematyczna weryfikacja danych na temat stanu środowiska w mieście i podejmowanych działaniach na rzecz jego ochrony (na stronie internetowej UM)**	NGO, Gmina Miasto Szczecin	do 2020	Dł	0,00	środki własne	-	-	-	Liczba mieszkańców uczestniczących w różnego rodzaju wydarzeniach poświęconych efektywności energetycznej
MSz_013	Warsztaty/ seminaria/ wykłady poszerzające wiedzę nauczycieli i młodzieży na tematy związane z ochroną środowiska**	NGO, CDiDN, Uczelnie Wyższe, Gmina Miasto Szczecin, Pałac Młodzieży, szkolne schroniska młodzieżowe, domy kultury	2014-2020	Śr	420 000	środki własne/ WFOŚiGW	-	-	-	Liczba mieszkańców uczestniczących w różnego rodzaju wydarzeniach poświęconych efektywności energetycznej
MSz_014	Wsparcie konkursów wiedzy ekologicznej w przedszkolach, szkołach podstawowych i gimnazjach**	NGO, CDiDN, Uczelnie Wyższe, Gmina Miasto Szczecin, Pałac Młodzieży, szkolne schroniska młodzieżowe, domy kultury	2014-2020	Śr	210 000	środki własne/ WFOŚiGW	-	-	-	Liczba mieszkańców uczestniczących w różnego rodzaju wydarzeniach poświęconych efektywności energetycznej
MSz_015	Prowadzenie kampanii edukacyjno-informacyjnej na temat niskiej emisji, konkursów dla uczniów szkół i wychowanków przedszkoli związane z energią, ochroną powietrza w Szkole Podstawowej Nr 10, Szkole Podstawowej Nr 41, Szkole Podstawowej Nr 51, Gimnazjum Nr 21 im. Adama Mickiewicza, Przedszkolu Publicznym Nr 46, Przedszkolu Publicznym Nr 67, Przedszkolu Publicznym Nr 80, Przedszkolu Publicznym Nr 8, Zespole Szkół Ogólnokształcących Nr 3**	Gmina Miasto Szczecin, Szkoły i Przedszkola	2014-2016	Kr	10 000	środki własne/ WFOŚiGW/ NFOŚiGW	-	-	-	Liczba mieszkańców uczestniczących w różnego rodzaju wydarzeniach poświęconych efektywności energetycznej
Budynki użyteczności publicznej										

Plan Gospodarki Niskoemisyjnej dla Gminy Miasto Szczecin

MSz_016	Modernizacja gmachu Urzędu Miasta - zadanie zrealizowane w 2014 r.	Miejska Jednostka Obsługi Gospodarczej/Urząd Miasta Szczecin	2014	Kr	3 000 000	środki własne	533	433	105 534	Ilość zmodernizowanych budynków
MSz_017	Termomodernizacja obiektów użyteczności publicznej: Przedszkola Publicznego Nr 8, Przedszkola Publicznego Nr 35, Przedszkola Publicznego Nr 30, Szkoły Podstawowej Nr 10, Szkoły Podstawowej Nr 42, Szkoły Podstawowej Nr 46, Szkoły Podstawowej Nr 51 budynek dydaktyczny z halą sportową, Gimnazjum Nr 27, Internatu Specjalnego Ośrodka Szkolno-Wychowawczego dla Dzieci Słabo Słyszących przy ul. Grzymańskiej, Pracowni Cwiczeń Praktycznych i internatu Technikum Elektryczno-Elektronicznego, Bursy Szkolnej Integracyjnej przy ul. Zygmunta Starego 1, Zespołu Szkół Ogólnokształcących Nr 7, Zespołu Szkół Rzemieślniczych – szkoła i internat, Zespołu Szkół Nr 2 w Szczecinie - budynek hali sportowej, Zespołu Szkół Nr 12 w Szczecinie, Zespołu Szkół Nr 2 w Szczecinie, Centrum Edukacji Ogrodniczej, IV LO w Szczecinie, budynek internatu ZSO 5, budynek stołówki ZSO 6	Gmina Miasto Szczecin/ Zespół Szkół Rzemieślniczych/ Szkoła Podstawowa Nr 46/ ZSEE/ Bursa Szkolna Integracyjna	2014-2024	Đł	26 600 000	środki własne/ RPO WZ 2014-2020	4 500	3 600	9 900 213	Ilość budynków poddanych termomodernizacji
MSz_018	Termomodernizacja obiektów użyteczności publicznej - IV LO w Szczecinie, Poradnia Psychologiczno-Pedagogiczna nr 1, Specjalnym Ośrodkiem Szkolno-Wychowawczym dla Dzieci Nieusłyszących, Szkoła Podstawowa Nr 5 im. Henryka Sienkiewicza, Szkoła przy ul. Dobrzańskiej 2, Miejska Biblioteka Publiczna – Filia Nr 6 oraz Filia Nr 17	Gmina Miasto Szczecin/ Poradnia Psychologiczno-Pedagogiczna nr 1/ Miejska Biblioteka Publiczna	2014-2016	Kr	3 010 620	środki własne/ RPO – WZ 2014-2020	5 652	4 593	9 094 414	Ilość budynków poddanych termomodernizacji

Plan Gospodarki Niskoemisyjnej dla Gminy Miasto Szczecin

MSz_019	Termomodernizacja obiektów użyteczności publicznej - IV LO w Szczecinie, Specjalnym Ośrodku Szkolno-Wychowawczym dla Dzieci Niepełnosprawnych, budynek dydaktyczny i sala gimnastyczna ZSO 4, Młodzieżowy Ośrodek Wychowawczy, Zespół Szkół Ogólnokształcących Nr 3 - basen	Gmina Miasto Szczecin	2017-2020	Śr	1 980 710	środki własne/ RPO WZ 2014-2020	5 352	4 473	9 064 414	Ilość budynków poddanych termomodernizacji
MSz_020	Modernizacja oświetlenia - Dom Pomocy Społecznej Dom Kombatanta i Pioniera Ziemi Szczecińskiej	Gmina Miasto Szczecin/ DPS DKiPZS	2021-2024	Dł	10 000	środki własne/ środki zewnętrzne*/ RPO WZ 2014-2020	0,6	0,5	75	Ilość zmodernizowanego oświetlenia
MSz_021	Docieplenie stropu i instalacja rekuperatora, Instalacja pompy ciepła - Teatr Letni w Parku Kasprowicza, Szczecin ul. Fałata 2	WIM	2017-2020	Śr	13 000 000	środki własne	2 311	1 877	457 578	Ilość budynków poddanych termomodernizacji
MSz_022	Modernizacja oświetlenia w: Kompleksie Sportowo-Rekreacyjnym i Obiekcie Sportowym Paproci - Miejski Ośrodek Sportu Rekreacji i Rehabilitacji, Zespole Szkół Specjalnych Nr 9 w Szczecinie, Specjalnym Ośrodku Szkolno-Wychowawczym dla Dzieci Słabo Słyszących - budynek szkoły oraz budynek internatu, budynku Bursy Szkolnej Integracyjnej przy ul. Zygmunta Starego 1	Gmina Miasto Szczecin/ Przedszkole Publiczne nr 54	2014-2016	Kr	14 000	środki własne/ środki zewnętrzne* RPO WZ 2014-2020/ NFOŚiGW	0,9	0,7	170	Ilość zmodernizowanego oświetlenia
MSz_023	Modernizacja źródeł ciepła w Kompleksie Sportowo-Rekreacyjnym, Obiekcie Sportowym Paproci - Miejski Ośrodek Sportu Rekreacji i Rehabilitacji, Centrum Kształcenia Sportowego przy ul. Mazurskiej 40 oraz ul. Rydla 49	Gmina Miasto Szczecin/ MOSiR	2017-2020	Śr	550 000	środki własne/ środki zewnętrzne*/ RPO WZ 2014-2020/ NFOŚiGW/ POiŚ	30	18	4 320	Ilość nowych niskoemisyjnych źródeł ciepła
MSz_024	Wprowadzenie systemu zarządzania energią w Kompleksie Sportowo-Rekreacyjnym oraz Miejskim Obiekcie Sportowym, Obiekcie Sportowym Skolwin, Obiekcie Sportowym Paproci, Obiekcie Sportowym Bukowe, Obiekcie Sportowym Załom Osiedle Kasztanowe, Obiekcie Sportowym Wielgowe, Obiekcie Sportowym Jezierzycze - Miejski Ośrodek Sportu Rekreacji i Rehabilitacji	Gmina Miasto Szczecin/ MOSiR	2021-2024	Dł	500 000	środki własne/ środki zewnętrzne*/ RPO WZ 2014-2020	25	15	3 500	Ilość zaoszczędzonej energii
MSz_025	Budowa obiektu pasywnego lub niskoenergetycznego - Obiekt Sportowy Skolwin - Miejski Ośrodek Sportu Rekreacji i Rehabilitacji, Obiekt Sportowy Jezierzycze, Miejski Obiekt Sportowy, Miejski Ośrodek Sportu Rekreacji i Rehabilitacji	Gmina Miasto Szczecin/ MOSiR	2014-2016	Kr	18 000 000	środki własne/ środki zewnętrzne*/ RPO WZ 2014-2020	450	350	20 100	Ilość nowo-wybudowanych budynków

Plan Gospodarki Niskoemisyjnej dla Gminy Miasto Szczecin

MSz_026	Modernizacja oświetlenia, remont dachu, docieplenie stropodachu, termomodernizacja zewnętrzna budynku, montaż kolektorów słonecznych, modernizacja węzła SEC, montaż termostatów, wymiana kaloryferów z instalacją grzewczą, wymiana drzwi wejściowych, prowadzenie kampanii edukacyjno - informacyjnej na temat niskiej emisji w Przedszkolu Publicznym Nr 66	Gmina Miasto Szczecin	2014-2016	Kr	199 500	środki własne/ środki zewnętrzne*/ RPO WZ 2014-2020/ WFOŚiGW	13	10	936	Ilość zmodernizowanego oświetlenia
MSz_027	Modernizacja oświetlenia Szkoły Podstawowej Nr 46, Przedszkolu Publicznym Nr 30 w Szczecinie, Zespole Szkół Ogólnokształcących Nr 7, Szkole Podstawowej Nr 10, Bursie Szkolnej Integracyjnej przy ul. Zygmunta Starego 1, Przedszkolu Publicznym Nr 4, Szkole Podstawowej Nr 10, Szkole Podstawowej Nr 51 - budynek dydaktyczny z halą sportową, Gimnazjum Nr 8, w budynku internatu i administracji przy ul. Jagiellońskiej 58, w budynku stołówki przy ul. Jagiellońskiej 59, w budynku szkoły przy ul. Jagiellońskiej 60, w budynku garażowym szkoły przy ul. Jagiellońskiej 59A	Gmina Miasto Szczecin/ Szkoła Podstawowa nr 46/ Bursa Szkolna Integracyjna/ Przedszkole Publiczne nr 4	2017-2020	Śr	100 000	środki własne/ środki zewnętrzne*/ RPO WZ 2014-2020/ WFOŚiGW	8	6	562	Ilość zmodernizowanego oświetlenia
MSz_028	Modernizacja oświetlenia w Przedszkolu Publicznym Nr 38, Zespole Szkół Ogólnokształcących Nr 7, Szkole Podstawowej Nr 11 im. Unicef-u, budynku dydaktycznego ZSO 4 , Szkoły Podstawowej Nr 48, Gimnazjum Nr 21 im. Adama Mickiewicza, Szkole Podstawowej Nr 47, Przedszkolu Publicznym Nr 11, Centrum Kształcenia Sportowego przy ul. Mazurskiej 40, ul. Rydla 49, Hangar Nr 1 przy ul. Przestrzennej 21, Gimnazjum Nr 21 im. Adama Mickiewicza	Gmina Miasto Szczecin/ Przedszkole Publiczne nr 38/ MOS ECEWIŻ/	2014-2016	Kr	585 100	środki własne/ środki zewnętrzne*/ RPO WZ 2014-2020/ WFOŚiGW	39	31	2 808	Ilość zmodernizowanego oświetlenia
MSz_029	Remont dachu, wymiana drzwi, remont łazienki dziecięcej, poprawa estetyki sal dydaktycznych w Przedszkolu Publicznym Nr 46	Gmina Miasto Szczecin	2014-2016	Kr	70 000	środki własne	12	10	2 376	Ilość budynków poddanych termomodernizacji
MSz_030	Modernizacja elewacji zewnętrznej w Przedszkolu Publicznym Nr 46	Przedszkole Publiczne nr 46	2017-2020	Śr	300 000	środki własne/ środki zewnętrzne	35	30	6 000	Ilość budynków poddanych termomodernizacji

Plan Gospodarki Niskoemisyjnej dla Gminy Miasto Szczecin

MSz_031	Modernizacja oświetlenia w budynku ZSO Nr 7 - Bursa Szkolna Nr 2	Bursa Szkolna Nr 2/ Gmina Miasto Szczecin	2014-2016	Kr	10 000	środki własne/ środki zewnętrzne*/ RPO WZ 2014-2020/ WFOŚiGW	66	53	4 752	Ilość zmodernizowanego oświetlenia
MSz_032	Termomodernizacja obiektów użyteczności publicznej - ZSO Nr 7 - Bursa Szkolna Nr 2	Bursa Szkolna Nr 2/ Gmina Miasto Szczecin	2017-2020	Śr	900 000	środki własne/ środki zewnętrzne*/ RPO WZ 2014-2020/ WFOŚiGW	160	130	31 680	Ilość budynków poddanych termomodernizacji
MSz_033	Wymiana okien w budynku: Gimnazjum Nr 20, Zespole Szkół Ogólnokształcących Nr 2, Szkole Podstawowej Nr 23, Przedszkolu Publicznym Nr 30 w Szczecinie	Gmina Miasto Szczecin/ Zespół Szkół Ogólnokształcących Nr 2	2014-2016	Kr	1 253 230	środki własne/ środki zewnętrzne*/ RPO WZ 2014-2020/ WFOŚiGW	187	152	37 026	Ilość budynków poddanych termomodernizacji
MSz_034	Prowadzenie kampanii edukacyjno-informacyjnej na temat niskiej emisji, konkursów dla uczniów szkół i wychowanków przedszkoli związane z energią, ochroną powietrza w Szkole Podstawowej Nr 10, Szkole Podstawowej Nr 41, Szkole Podstawowej Nr 51, Gimnazjum Nr 21 im. Adama Mickiewicza, Przedszkolu Publicznym Nr 46, Przedszkolu Publicznym Nr 67, Przedszkolu Publicznym Nr 80, Przedszkolu Publicznym Nr 8, Zespole Szkół Ogólnokształcących Nr 3**	Gmina Miasto Szczecin, Szkoły i Przedszkola	2014-2016	Kr	10 000	środki własne/ środki zewnętrzne*/ RPO WZ 2014-2020/ WFOŚiGW	-	-	-	Liczba mieszkańców uczestniczących w różnego rodzaju wydarzeniach poświęconych efektywności energetycznej
MSz_035	Modernizacja instalacji c.o. (II etap) w budynku szkoły Zespołu Szkół Rzemieślniczych, oraz w Przedszkolu Nr 74	Zespół Szkół Rzemieślniczych	2014-2016	Kr	203 000	środki własne	35	28	6 930	Ilość zmodernizowanych budynków
MSz_036	Modernizacja oświetlenia, termomodernizacja obiektów użyteczności publicznej w Gimnazjum Nr 27	Gmina Miasto Szczecin	2014-2016	Kr	204 400	środki własne	35	28	6 930	Ilość zmodernizowanych budynków
MSz_037	Wprowadzanie monitoringu zużycia energii w Przedszkolu Publicznym Nr 45	Przedszkole Publiczne Nr 45/ Gmina Miasto Szczecin	2014-2016	Kr	20 000	środki własne/ środki zewnętrzne*/ RPO WZ 2014-2020/ WFOŚiGW	5	3	700	Ilość zaoszczędzonej energii
MSz_038	Modernizacja oświetlenia w budynku Specjalnego Ośrodka Szkolno-Wychowawczego dla Dzieci Niesłyszących, Szkole Podstawowej Nr 14, Gimnazjum Nr 10 w Szczecinie, Zespole Szkół Nr 4, Bursy Szkolnej Integracyjnej przy ul. Zygmunta Starego 1	Gmina Miasto Szczecin/ Bursa Szkolna Integracyjna	2021-2024	Dł	50 000	środki własne/ środki zewnętrzne*/ RPO WZ 2014-2020/ WFOŚiGW	9	7	1733	Ilość zmodernizowanego oświetlenia

Plan Gospodarki Niskoemisyjnej dla Gminy Miasto Szczecin

MSz_039	Modernizacja oświetlenia, Wymiana stolarki okiennej, Wymiana pokrycia dachowego wraz z blacharką, Wymiana instalacji c.o. w budynku szkoły, Wykonanie ekspertyzy technicznej izolacji pionowej ścian i poziomej posadzek, Osuszenie i wykonanie izolacji ścian piwnic wraz z remontem piwnic w Gimnazjum Nr 6 im. prof. Stefana Kownasa	Gmina Miasto Szczecin	2014-2016	Kr	1 881 100	środki własne	100	70	7 200	Ilość zmodernizowanego oświetlenia
MSz_040	Wymiana stolarki drzwiowej w pomieszczeniach klasowych Gimnazjum Nr 6 im. prof. Stefana Kownasa	Gmina Miasto Szczecin	2021-2024	Dł	95 000	środki własne	16	13	6 168	Ilość budynków poddanych termomodernizacji
MSz_041	Modernizacja oświetlenia w Przedszkolu Publicznym Nr 80 , Przedszkolu Publicznym Nr 8, Szkole Podstawowej Nr 47	Gmina Miasto Szczecin/ Szkoła Podstawowa Nr 47	2014-2020	Śr	41 000	środki własne	0,6	0,5	100	Ilość zmodernizowanego oświetlenia
MSz_042	Budowa obiektu pasywnego lub niskoenergetycznego - Szkoła Podstawowa Nr 51 - budynek pływalni	Gmina Miasto Szczecin	2017-2020	Śr	6 000 000	NFOŚiGW program Lemur (dotyczy projektowania)/ środki własne	150	117	6700	Ilość nowo wybudowanych budynków
MSz_043	Wymiana okien w piwnicach, wymiana drzwi wejściowych w budynku Zespołu Szkół Ogólnokształcących Nr 2	Zespół Szkół Ogólnokształcących Nr 2	2017-2020	Śr	20 000	środki własne	4	2	792	Ilość budynków poddanych termomodernizacji
MSz_044	Termomodernizacja budynku użyteczności publicznej - Przedszkole Publiczne Nr 10, Szkoła Podstawowa Nr 45 z Oddziałami Integracyjnymi, Młodzieżowy Ośrodek Socjoterapii nr 2	Gmina Miasto Szczecin	2014-2016	Kr	1 500 000	środki własne	200	160	40 000	Ilość budynków poddanych termomodernizacji
MSz_045	Modernizacja oświetlenia, remont dachu, wymiana okien w Szkole Podstawowej Nr 63 z Oddziałami Integracyjnymi	Szkoła Podstawowa Nr 63 z Oddziałami Integracyjnymi	2014-2016	Kr	590 000	środki własne	6	5	1 000	Ilość zmodernizowanego oświetlenia
MSz_046	Termomodernizacja budynku użyteczności publicznej - Szkoła Podstawowa Nr 63 z Oddziałami Integracyjnymi	Gmina Miasto Szczecin	2017-2024	Dł	1 500 000	środki własne/ RPO WZ 2014-2020	200	160	40 000	Ilość budynków poddanych termomodernizacji

Plan Gospodarki Niskoemisyjnej dla Gminy Miasto Szczecin

MSz_047	Isolacja pozioma i pionowa budynku Szkoły Podstawowej Nr 23	Gmina Miasto Szczecin	2017-2020	Śr	200 000	środki własne	27	21	5333	Ilość budynków poddanych termomodernizacji
MSz_048	Ocieplenie budynku Szkoły Podstawowej Nr 23	Gmina Miasto Szczecin	2021-2024	Dł	300 000	środki własne	40	32	8000	Ilość budynków poddanych termomodernizacji
MSz_049	Wymiana pokrycia dachowego - Szkoła Podstawowa Nr 45 z Oddziałami Integracyjnymi	Gmina Miasto Szczecin	2021-2024	Dł	200 000	środki własne	27	21	5333	Ilość budynków poddanych termomodernizacji
MSz_050	Remont dachu w Szkole Podstawowej Nr 14	Gmina Miasto Szczecin	2014-2016	Kr	166 120	środki własne	29	23	5 742	Ilość budynków poddanych termomodernizacji
MSz_051	Modernizacja oświetlenia, częściowa wymiana okien, modernizacja kotłowni etap 2 hydroizolacji wraz z termoizolacją w budynku Szkoły Podstawowej Nr 14	Gmina Miasto Szczecin	2017-2020	Śr	60 000	środki własne	0,6	1	110	Ilość zmodernizowanego oświetlenia
MSz_052	Przeprowadzenie etapu 3 hydroizolacji wraz z termoizolacją ścian fundamentowych - Szkoła Podstawowa Nr 14	Gmina Miasto Szczecin	2021-2024	Dł	100 000	środki własne	14	10	2 500	Ilość budynków poddanych termomodernizacji
MSz_053	Wymiana instalacji c.o. w VII Liceum Ogólnokształcącym	Gmina Miasto Szczecin	2014-2016	Kr	772 480	środki własne	137	111	27 126	Ilość zmodernizowanych budynków
MSz_054	Wymiana instalacji c.o. w Przedszkolu Publicznym Nr 54, Przedszkolu Publicznym Nr 74	Gmina Miasto Szczecin/ Przedszkole Publiczne nr 54, nr 74	2017-2020	Śr	300 000	środki własne /środki zewnętrzne*/ RPO WZ 2014-2020/ WFOŚiGW	40	32	8000	Ilość zmodernizowanych budynków
MSz_055	Wymiana okien w Szkole Podstawowej Nr 10	Gmina Miasto Szczecin	2017-2020	Śr	100 000	środki własne	14	11	2800	Ilość budynków poddanych termomodernizacji

Plan Gospodarki Niskoemisyjnej dla Gminy Miasto Szczecin

MSz_056	Naprawa więźby drewnianej dachu, wymiana wewnętrznej instalacji elektrycznej, zabezpieczeń i przewodów zatablicowych w Liceum Ogólnokształcącym z Oddziałami Integracyjnymi	Gmina Miasto Szczecin	2014-2016	Kr	770 000	środki własne	130	105	27 000	Ilość budynków poddanych termomodernizacji
MSz_057	Wykonanie elewacji budynku Liceum Ogólnokształcące z Oddziałami Integracyjnymi	Gmina Miasto Szczecin	2017-2020	Śr	550 000	środki własne	97	79	19 206	Ilość budynków poddanych termomodernizacji
MSz_058	Modernizacja oświetlenia, wymiana okien w Przedszkolu Publicznym Nr 64	Przedszkole Publiczne Nr 64	2014-2016	Kr	383 300	środki własne	25	20	1 800	Ilość zmodernizowanego oświetlenia
MSz_059	Remont 3 łazienek dla personelu, Modernizacja sieci ciepłowniczej (kaloryfery) w Przedszkolu Publicznym Nr 64	Gmina Miasto Szczecin/ Przedszkole Publiczne nr 64	2017-2020	Śr	15 000	środki własne	0,6	0,2	75	Długość zmodernizowanej sieci ciepłowniczej w budynku
MSz_060	Termomodernizacja budynku użyteczności publicznej w zakresie wykonania izolacji, docieplenia ścian w Przedszkolu Publicznym Nr 64, Centrum Kształcenia Sportowego przy ul. Mazurskiej 40 oraz ul. Rydla 49	Gmina Miasto Szczecin	2021-2024	Dł	1 850 000	RPO WZ 2014-2020/ środki własne	221	180	42 500	Ilość budynków poddanych termomodernizacji
MSz_061	Modernizacja oświetlenia ewakuacyjnego w Zespole Szkół Ogólnokształcących Nr 6	Gmina Miasto Szczecin	2014-2020	Śr	3 600	środki własne	0,2	0,1	40	Ilość zmodernizowanego oświetlenia
MSz_062	Modernizacja oświetlenia - Przedszkole Publiczne Nr 29, Szkoła przy ul. Dobrzańskiej 3	Gmina Miasto Szczecin	2017-2020	Śr	320 000	środki własne	21	17	1 512	Ilość zmodernizowanego oświetlenia
MSz_063	Modernizacja oświetlenia, modernizacja boiska - Gimnazjum Nr 8	Gmina Miasto Szczecin	2014-2016	Kr	1 390 400	środki własne	60	48	4 320	Ilość zmodernizowanego oświetlenia
MSz_064	Modernizacja instalacji elektrycznej - Gimnazjum Nr 8	Gmina Miasto Szczecin	2017-2020	Śr	150 000	środki zewnętrzne*/ RPO WZ 2014-2020/ WFOŚiGW/ środki własne	20	16	4 000	Ilość zmodernizowanych budynków

Plan Gospodarki Niskoemisyjnej dla Gminy Miasto Szczecin

MSz_065	Modernizacja oświetlenia, zaprojektowanie i wykonanie wentylacji z rekuperacją w hali sportowej, wymiana okien w pomieszczeniach szkolnych, przygotowanie dokumentacji projektowej termomodernizacji - Zespół Szkół Ogólnokształcących Nr 3 - budynek szkoły	ZSO Nr 3; Urząd Miejski	2014-2016	Kr	187 000	środki zewnętrzne*/ RPO WZ 2014-2020/ WFOŚiGW/ środki własne	12	10	864	Ilość zmodernizowanego oświetlenia
MSz_066	Wymiana okien w Zespole Szkół Ogólnokształcących Nr 3 - budynek szkoły	ZSO Nr 3; Urząd Miejski	2017-2020	Śr	25 000	środki zewnętrzne*/ RPO WZ 2014-2020/ WFOŚiGW/ środki własne	4	3	792	Ilość budynków poddanych termomodernizacji
MSz_067	Wprowadzenie wewnętrznego systemu zarządzania energią, związanego z przeprowadzoną termomodernizacją - Zespół Szkół Ogólnokształcących Nr 3 - obiekty dydaktyczne oraz basen	ZSO Nr 3	2021-2024	Dł	150 000	środki własne	10	5	1 100	Ilość zaoszczędzonej energii
MSz_068	Modernizacja oświetlenia w segmentach budynku, w których modernizacji jeszcze nie dokonano, przygotowanie dokumentacji projektowej modernizacji basenu - generalny remont- Zespół Szkół Ogólnokształcących Nr 3 - basen	ZSO Nr 3; Urząd Miejski	2014-2016	Kr	3 000	środki zewnętrzne*/ RPO WZ 2014-2020/ WFOŚiGW/ środki własne	0,2	0,1	40	Ilość zmodernizowanego oświetlenia
MSz_069	Modernizacja instalacji c.o. i c.w.u. budynku Pracowni Ćwiczeń Praktycznych, budynku Szkoły oraz budynku internatu Technikum Elektryczno-Elektronicznego	Gmina Miasto Szczecin	2017-2020	Śr	300 000	środki własne	40	32	8000	Ilość zmodernizowanych budynków
MSz_070	Modernizacja instalacji c.o. w budynkach należących do Młodzieżowego Ośrodka Socjoterapii nr 2	Gmina Miasto Szczecin	2021-2024	Dł	100 000	środki zewnętrzne*/ RPO WZ 2014-2020/ WFOŚiGW/ środki własne	149	121	29 502	Ilość budynków poddanych termomodernizacji
MSz_071	Wymiana zaworów regulacyjnych na grzejnikach w Szkole Podstawowej Nr 18	Gmina Miasto Szczecin	2014-2016	Kr	25 520	środki własne	5	3	990	Ilość zmodernizowanych budynków
MSz_072	Docieplenie ścian i stropów w budynku Szkoły Podstawowej Nr 18	Gmina Miasto Szczecin	2017-2020	Śr	2 000 000	środki własne	355	288	70 290	Ilość budynków poddanych termomodernizacji

Plan Gospodarki Niskoemisyjnej dla Gminy Miasto Szczecin

MSz_073	Termomodernizacja obiektów użyteczności publicznej - etap II: Zespół Szkół Nr 4, Zachodniopomorskie Centrum Edukacji Morskiej i Politechnicznej, Zespół Szkół Budowlanych, Zespół Szkół Nr 2 w Szczecinie, Gimnazjum Nr 10, Miejski Ośrodek Sportu Rekreacji i Rehabilitacji, ul. W. Szafera 7, DPS Dom Kombatanta i Pioniera Ziemi Szczecińskiej, DPS „Dom Kombatanta”	Gmina Miasto Szczecin	2015-2020	Śr	26 270 700	środki własne/ RPO WZ 2014-2020	5 477	3 880	930 446	Ilość budynków poddanych termomodernizacji
MSz_074	Termomodernizacja budynku Ogólnokształcącej Szkoły Muzycznej I stopnia, przy ul. Bolesława Śmiałego 42 - 43	Gmina Miasto Szczecin	2014-2020	Śr	3 971,3	środki własne/ RPO WZ 2014-2020	40	33	9 730	Ilość budynków poddanych termomodernizacji
MSz_075	Termomodernizacja budynków użyteczności publicznej - Pałac Młodzieży – Pomorskie Centrum Edukacji, al. Piastów 7	Gmina Miasto Szczecin	2014-2020	Śr	2 100 000	środki własne/ RPO WZ 2014-2020	348	283	83 983	Ilość budynków poddanych termomodernizacji
MSz_076	Wykonanie głębokiej termomodernizacji budynków należących do placówek oświatowych: Szkoły Podstawowej nr 56, Szkoły Podstawowej Nr 35, Przedszkola Publicznego Nr 9, Przedszkola Publicznego Nr 13, Przedszkola Publicznego Nr 14, Przedszkola Publicznego Nr 62, Zespołu Szkół Nr 1, Zespołu Szkół Ogólnokształcących Nr 5, Zespołu Szkół Nr 11	Gmina Miasto Szczecin	2016-2020	Śr	21 250 000	środki własne/ RPO WZ 2014-2020	6300	300	1500000	Liczba budynków poddanych termomodernizacji
Mieszkalnictwo										
MSz_077	Likwidacja niskiej emisji wspierająca wzrost efektywności energetycznej i rozwój rozproszonych odnawialnych źródeł energii. Część 1 - Program pilotażowy – KAWKA	Gmina Miasto Szczecin, Zarząd Budynków i Lokali Komunalnych	2014-2015	Kr	7 213 280	środki własne/ WFOŚi GW/ Program KAWKA	1200,00	700,00	172800,00	Ilość nowych niskoemisyjnych źródeł ciepła
MSz_078	Likwidacja niskiej emisji wspierająca wzrost efektywności energetycznej i rozwój rozproszonych odnawialnych źródeł energii. Część 2 - Program pilotażowy - KAWKA	Gmina Miasto Szczecin, Zarząd Budynków i Lokali Komunalnych	2015-2018	Śr	16 700 000	środki własne/ WFOŚi GW/ Program KAWKA	1800,00	1050,00	259200,00	Ilość nowych niskoemisyjnych źródeł ciepła
MSz_079	Kompleksowa termomodernizacja historycznej zabudowy mieszkaniowej w mieście centralnym Szczecińskiego Obszaru Metropolitalnego	Gmina Miasto Szczecin	2016-2020	Śr	88 500 000	środki własne/ RPO WZ 2014-2020	15733,00	12783,00	3471534,00	Ilość budynków poddanych termomodernizacji

Plan Gospodarki Niskoemisyjnej dla Gminy Miasto Szczecin

MSz_080	Termomodernizacja budynków mieszkalnych komunalnych - Centrum Edukacji Ogrodniczej	Gmina Miasto Szczecin	2017-2020	Śr	1 000 000	środki własne/ RPO WZ 2014-2020	185,09	150,39	40841,58	Ilość budynków poddanych termomodernizacji
MSz_081	Termomodernizacja budynków mieszkalnych będących własnością Szczecińskich TBS zlokalizowanych przy ul. Królowej Jadwigi 44 (oficyna l), 44 (oficyna prawa), 45 (oficyna), 46 (oficyna)	Szczecińskie TBS	2014-2016	Kr	3 500 000	środki własne/ RPO WZ 2014-2020	555,28	451,16	122524,73	Ilość budynków poddanych termomodernizacji
MSz_082	Termomodernizacja budynków mieszkalnych zlokalizowanych przy Alei Piastów 70 (front), 11 (front), 62 (front), 65 (front), 70 (front), Alei Wojska Polskiego 42 (front), Królowej Jadwigi 3 (oficyna wprost)	STBS, WM	2014-2023	Dł	4 861 000	środki własne/ RPO WZ 2014-2020	864,00	702,00	171072,00	Ilość budynków poddanych termomodernizacji
MSz_083	Termomodernizacja budynków mieszkalnych zlokalizowanych przy ul. Bohaterów Getta Warszawskiego 20 i 8, Bolesława Śmiałego 11, Bolesława Śmiałego 19, Bolesława Śmiałego 39, Ściegiennego 9, Żółkiewskiego 20, Księcia Bogusława X 12, Poczтовая 11	WM	2014-2016	Kr	31 798 000	środki własne	5652,00	4593,00	9094414,00	Ilość budynków poddanych termomodernizacji
MSz_084	Modernizacja źródeł ciepła w budynkach mieszkalnych zlokalizowanych przy ul. Pocztovej 17, Ściegiennego 56, Ściegiennego 57, Alei Wojska Polskiego 46 (oficyna), 60 (front)	WM/ Gmina Miasto Szczecin	2014-2016	Kr	520 400	środki własne/ WFOŚiGW/ KAWKA	50,00	20,00	7200,00	Ilość nowych niskoemisyjnych źródeł ciepła
MSz_085	Termomodernizacja budynków mieszkalnych jednorodzinnych	Osoby fizyczne	2014-2020	Dł	5 452 512	środki własne/ środki zewnętrzne*/ RPO WZ 2014-2020/ WFOŚiGW	1710,60	1389,90	940825,60	Liczba budynków poddanych termomodernizacji
MSz_086	Wymiana indywidualnych źródeł ciepła na bardziej przyjazne środowisku lub przyłączenie do miejskiej sieci ciepłowniczej	Osoby fizyczne	2014-2020	Dł	2 230 000	środki własne/ środki zewnętrzne*/ RPO WZ 2014-2020/ WFOŚiGW	893,00	893,00	491150,00	Ilość nowych niskoemisyjnych źródeł ciepła
MSz_087	Wykonanie termoizolacji całego budynku wraz z fundamentami, stropami piwnicznymi i strychem - WM "Paprotka" ul. Paproci 1-12, Ziemowita 8, 9	RETRA Sp. z o. o.	2016-2017	Śr	3 000 000	środki własne, środki zewnętrzne*/ RPO WZ 2014-2020/ WFOŚiGW	940	940	520650	Liczba budynków poddanych termomodernizacji
Gminna flota pojazdów										
MSz_088	Wymiana floty pojazdów należących do DPS DKIPZS na energooszczędne/ ekologiczne	DPS DKIPZS	2014-2016	Kr	300 000	środki własne/ środki zewnętrzne*/ RPO WZ 2014-2020/ WFOŚiGW	50	15	1 500	Liczba nowych pojazdów

Plan Gospodarki Niskoemisyjnej dla Gminy Miasto Szczecin

MSz_089	Wymiana 2 samochodów osobowych 9-miejscowych z windą dla osób niepełnosprawnych dla DPS "Dom Kombatanta"	DPS "Dom Kombatanta"	2017-2020	Śr	250 000	środki własne	77	22	6 930	Liczba nowych niskoemisyjnych pojazdów
MSz_090	Wymiana samochodu osobowego 7-miejscowego dla DPS "Dom Kombatanta"	DPS "Dom Kombatanta"	2021-2024	Dł	65 000	środki własne	7	2	630	Liczba nowych niskoemisyjnych pojazdów
Transport										
MSz_091	Utrzymanie działań ograniczających emisję wtórną pyłu poprzez regularne utrzymanie czystości nawierzchni (czyszczenie metodą mokrą). Czyszczenie ulic metodą mokrą po sezonie zimowym**	Zarządzający drogami w mieście	2014-2016	Kr	0,200-0,800 /km	środki własne	-	-	-	Ilość pojazdów utrzymujących czystość ulic
MSz_092	Przebudowa istniejących torowisk tramwajowych w Szczecinie - etap II	Gmina Miasto Szczecin	2015-2020	Śr	19 000 000	środki własne/ POIiŚ 2014-2020	67	19	4 824	Ilość zmodernizowanych tras tramwajowych
MSz_093	Budowa nowych tras tramwajowych w Szczecinie	Gmina Miasto Szczecin	2015-2020	Śr	150 100 000	środki własne/ POIiŚ 2014-2020	53	15	3 816	Liczba nowych pasażerów komunikacji publicznej
MSz_094	Dworzec Górny (kolejowo - autobusowy) - Centrum przesiadkowe ul. Owocowa - ul. Korzeniowskiego wraz z infrastrukturą w Szczecinie	Gmina Miasto Szczecin	2015-2020	Śr	55 000 000	środki własne/ RPO WZ 2014-2020	2 750	900	290 000	Liczba nowych pasażerów komunikacji publicznej
MSz_095	Budowa zintegrowanego węzła komunikacyjnego łącznie wraz z infrastrukturą na przebiegu Trasy Średnicowej dla obsługi wewnątrz aglomeracji ruchu pasażerskiego w Szczecinie	Gmina Miasto Szczecin	2014-2019	Śr	149 300 000	środki własne/ RPO WZ 2014-2020	150	45	22 000	Ilość [km] nowych dróg

Plan Gospodarki Niskoemisyjnej dla Gminy Miasto Szczecin

MSz_096	Realizacja programu budowy ścieżek rowerowych	Gmina Miasto Szczecin	2014-2015	Kr	600 000	środki własne/ RPO WZ 2014-2020	60	15	2 690	Ilość [km] nowych ścieżek rowerowych
MSz_097	Modernizacja skrzyżowania przy al. Wojska Polskiego/ ul. Zegadłowicza/ ul. Kupczyka/ ul. Miodowa wraz z remontem ul. Kupczyka do końca ogrodzenia kąpieliska Głębokie	Gmina Miasto Szczecin	2015-2017	Śr	15 173 310	środki własne/ RPO WZ 2014-2020	16	5	800	Ilość [km] nowych dróg
MSz_098	Budowa chodnika przy ul. Nehringa wraz z oświetleniem ulicznym	Zarząd Dróg i Transportu Miejskiego	2015-2016	Kr	2 555 230	środki własne/ środki zewnętrzne	11	3	594	Ilość [km] nowych chodników
MSz_099	Budowa ciągu pieszo - rowerowego wzdłuż ul. Podbórzańskiej - Poprawa bezpieczeństwa ruchu rowerzystów i pieszych	Gmina Miasto Szczecin	2014-2020	Śr	3 050 000	środki własne	31	8	1 674	Ilość [km] ciągów pieszo-rowerowych
MSz_100	Budowa drogi lokalnej w Trzebuszu	Gmina Miasto Szczecin	2015-2016	Kr	3 000 000	środki własne/ RPO WZ 2007-2013	3,5	1	162	Ilość [km] nowych dróg
MSz_101	Budowa drogi łączącej ul. E. Plater i ul. Księżnej Salomei	Gmina Miasto Szczecin	2014-2015	Kr	812 326	środki własne/ środki zewnętrzne*/ RPO WZ 2014-2020/ WFOŚiGW	1	0,3	54	Ilość [km] nowych dróg
MSz_102	Budowa spójnego systemu ścieżek rowerowych w Szczecinie (brakujące odcinki - Al. Wyzwolenia, ul. Ku Słońcu, Pl. Żołnierza Polskiego i ul. Matejki)	Gmina Miasto Szczecin	2014-2015	Kr	7 892 310	środki własne	68	19	3 672	Ilość [km] nowych ścieżek rowerowych
MSz_103	Budowa Szczecińskiego Szybkiego Tramwaju - SST - etap I	Gmina Miasto Szczecin, ZBiLK	2014-2015	Kr	212 358 000	środki własne/ POiŚ 2014-2020	24	6	2 021	Liczba nowych niskoemisyjnych pojazdów
MSz_104	Budowa Trasy Północnej - etap II - wraz z dojazdem przez ul. Łączną	Gmina Miasto Szczecin	2014-2016	Kr	16 032 600	środki własne/ środki zewnętrzne*/ RPO WZ 2014-2020/ WFOŚiGW	18	5	1 620	Ilość [km] nowych dróg

Plan Gospodarki Niskoemisyjnej dla Gminy Miasto Szczecin

MSz_105	Budowa ul. Kredowej i Ostoi Zagórskiego	Gmina Miasto Szczecin	2015-2017	Śr	8 200 000	środki własne/ środki zewnętrzne*/ RPO WZ 2014-2020/ WFOŚiGW	9	3	800	Ilość [km] nowych dróg
MSz_106	Budowa ul. Sennej	Gmina Miasto Szczecin	2015-2018	Śr	7 540 000	środki własne/ środki zewnętrzne*/ RPO WZ 2014-2020/ WFOŚiGW	8	2	650	Ilość [km] nowych dróg
MSz_107	Kompleksowa modernizacja chodników, miejsc parkingowych i nawierzchni dróg w kwartale ulic: Królowej Jadwigi/ Małkowskiego/ Bogusława/ Bohaterów Getta Warszawskiego/ Ściegiennego	Zarząd Dróg i Transportu Miejskiego	2015-2018	Śr	9 522 000	środki własne/ środki zewnętrzne*/ RPO WZ 2014-2020	10	3	360	Ilość [km] nowych dróg
MSz_108	Modernizacja chodników i nawierzchni dróg w kwartale ulic: Bolesława Śmiałego/ Ściegiennego/ Poczтова/ Żółkiewskiego/ Chodkiewicza	Zarząd Dróg i Transportu Miejskiego	2015-2021	Dł	12 000 000	środki własne/ środki zewnętrzne*/ RPO WZ 2014-2020	14	4	504	Ilość [km] nowych dróg
MSz_109	Modernizacja dostępu drogowego do Portu w Szczecinie: przebudowa układu drogowego w rejonie Międzyodrza	Gmina Miasto Szczecin	2014-2020	Śr	355 000 000	środki własne/ CEF	414	118	14 904	Ilość [km] nowych dróg
MSz_110	Modernizacja pętli autobusowej w Podjuchach	Zarząd Dróg i Transportu Miejskiego	2015-2017	Śr	2 450 000	środki własne/ środki zewnętrzne*/ RPO WZ 2014-2020/ WFOŚiGW	2	0,7	172	Ilość [km] nowych dróg
MSz_111	Modernizacja ul. Hożej od ul. Bogumińskiej do Łącznej	Gmina Miasto Szczecin	2015-2017	Śr	9 500 000	środki własne/ środki zewnętrzne*/ RPO WZ 2014-2020	10	3	360	Ilość [km] nowych dróg
MSz_112	Modernizacja ul. Kanał Parnicki w obrębie wiaduktu kolejowego	Zarząd Dróg i Transportu Miejskiego	2015-2019	Śr	5 100 000	środki własne/ środki zewnętrzne*/ RPO WZ 2014-2020	6	2	216	Ilość [km] nowych dróg

Plan Gospodarki Niskoemisyjnej dla Gminy Miasto Szczecin

MSz_113	Modernizacja ul. Kułakowskiego	Gmina Miasto Szczecin	2015-2019	Śr	4 055 000	środki własne/ środki zewnętrzne*/ RPO WZ 2014-2020	5	1	180	Ilość [km] nowych dróg
MSz_114	Modernizacja ul. Świerczewskiej i Karola Miarki	Gmina Miasto Szczecin	2015-2020	Śr	13 615 000	środki własne/ środki zewnętrzne*/ RPO WZ 2014-2020	15	4	540	Ilość [km] nowych dróg
MSz_115	Modernizacja ul. Tczewskiej	Gmina Miasto Szczecin	2015-2019	Śr	15 000 000	środki własne/ środki zewnętrzne*/ RPO WZ 2014-2020	17	5	5 632	Ilość [km] nowych dróg
MSz_116	Modernizacja ulicy Modrej i Koralowej	Gmina Miasto Szczecin	2015-2020	Śr	5 230 000	środki własne/ środki zewnętrzne*/ RPO WZ 2014-2020/ POIiS	6	2	1 700	Ilość [km] nowych dróg
MSz_117	Obwodnica Śródmieścia Szczecin - etap VII - budowa ulicy od węzła Łękno do ul. 26 Kwietnia	Gmina Miasto Szczecin	2015-2016	Kr	1 500 000	środki własne/ środki zewnętrzne*/ RPO WZ 2014-2020/ POIiS	1	0,5	136	Ilość [km] nowych dróg
MSz_118	Osiedle Bukowo - Budowa ulicy Dyngusowej na odcinku od ul. Jasełkowej do ul. Sobótki	Gmina Miasto Szczecin	2015-2019	Śr	600 000	środki własne/ środki zewnętrzne*/ RPO WZ 2014-2020/ POIiS	0,4	0,1	60	Ilość [km] nowych dróg
MSz_119	Osiedle Bukowo - Budowa wraz z uzbrojeniem ul. Górnej na odcinku od posesji Górna 21 do ul. Zagórskiego	Gmina Miasto Szczecin	2015-2021	Dł	5 600 000	środki własne/ środki zewnętrzne*/ RPO WZ 2014-2020/ POIiS	7	3	1 800	Ilość [km] nowych dróg
MSz_120	Osiedle Dąbie - przebudowa ulic	Gmina Miasto Szczecin	2015-2022	Dł	14 000 000	środki własne/ środki zewnętrzne*/ RPO WZ 2014-2020/ POIiS	16	4	576	Ilość [km] nowych dróg
MSz_121	Osiedle Gumieńce - Budowa fragmentu ul. Polskich Marynarzy	Gmina Miasto Szczecin	2015-2016	Kr	1 800 000	środki własne/ środki zewnętrzne*/ RPO WZ 2014-2020/ POIiS	2	0,6	172	Ilość [km] nowych dróg

Plan Gospodarki Niskoemisyjnej dla Gminy Miasto Szczecin

MSz_122	Osiedle Osów - Budowa ul. Miodowej (kierunek Gubałówka)	Gmina Miasto Szczecin	2015-2017	Śr	4 750 000	środki własne/ środki zewnętrzne*/ RPO WZ 2014-2020/ POIiS	5	2	180	Ilość [km] nowych dróg
MSz_123	Poprawa funkcjonowania transportu miejskiego w Aglomeracji Szczecińskiej poprzez zastosowanie systemów telematycznych	Gmina Miasto Szczecin, Zarząd Dróg i Transportu Miejskiego	2014-2015	Kr	2 305 560	środki własne/ środki zewnętrzne*/ RPO WZ 2014-2020/ POIiS	47	14	4257	Liczba nowych pasażerów komunikacji publicznej
MSz_124	Program Pogodno. Modernizacja dróg i chodników	Zarząd Dróg i Transportu Miejskiego	2015-2022	Dł	13 200 000	środki własne/ środki zewnętrzne*/ RPO WZ 2014-2020/ POIiS	5	1	270	Ilość [km] nowych chodników
MSz_125	Program Północ. Modernizacja dróg i chodników	Zarząd Dróg i Transportu Miejskiego	2015-2022	Dł	14 300 000	środki własne/ środki zewnętrzne*/ RPO WZ 2014-2020/ POIiS	6	2	324	Ilość [km] nowych chodników
MSz_126	Program przebudowy ulic i chodników w rejonie Wałów Chrobrego	Zarząd Dróg i Transportu Miejskiego	2015-2017	Śr	2 530 000	środki własne/ środki zewnętrzne*/ RPO WZ 2014-2020/ POIiS	3	0,8	108	Ilość [km] nowych dróg
MSz_127	Program remontów i przebudowy dróg i chodników, w tym "Jedna ulica rocznie"	Zarząd Dróg i Transportu Miejskiego	2014-2016	Kr	11 928 000	środki własne/ środki zewnętrzne*/ RPO WZ 2014-2020/ POIiS	13	4	468	Ilość [km] nowych dróg
MSz_128	Przebudowa Alei: Niepodległości i Wyzwolenia	Zarząd Dróg i Transportu Miejskiego	2014-2015	Kr	8 936 800	środki własne/ środki zewnętrzne*/ RPO WZ 2014-2020/ POIiS	10	3	360	Ilość [km] nowych dróg
MSz_129	Przebudowa jezdni i chodników w obrębie Starego Miasta	Zarząd Dróg i Transportu Miejskiego	2015-2016	Kr	4 000 000	środki własne/ środki zewnętrzne*/ RPO WZ 2014-2020/ POIiS	4	1	144	Ilość [km] nowych dróg

Plan Gospodarki Niskoemisyjnej dla Gminy Miasto Szczecin

MSz_130	Przebudowa ul. 9-Maja	Zarząd Dróg i Transportu Miejskiego	2014-2016	Kr	5 927 180	środki własne/ środki zewnętrzne*/ RPO WZ 2014-2020/ POIiŚ	7	2	252	Ilość [km] nowych dróg
MSz_131	Przebudowa ul. Autostrada Poznańska celem połączenia z A6	Gmina Miasto Szczecin	2014-2023	Dł	341 984 900	środki własne/ RPO WZ 2014-2020	397	113	14 292	Ilość [km] nowych dróg
MSz_132	Przebudowa ul. Grzybowej	Zarząd Dróg i Transportu Miejskiego	2015-2018	Śr	2 545 000	środki własne/ środki zewnętrzne*/ RPO WZ 2014-2020/ POIiŚ	3	0,8	108	Ilość [km] nowych dróg
MSz_133	Przebudowa ul. Kwiatowej	Gmina Miasto Szczecin, Zarząd Dróg i Transportu Miejskiego	2014-2016	Kr	4 608 750	środki własne/ środki zewnętrzne*/ RPO WZ 2014-2020/ POIiŚ	5	1	180	Ilość [km] nowych dróg
MSz_134	Przebudowa ul. Libelta 63a- 68a wraz z budową oświetlenia ulicznego	Zarząd Dróg i Transportu Miejskiego	2014-2015	Kr	537 850	środki własne/ środki zewnętrzne*/ RPO WZ 2014-2020/ POIiŚ	0,6	0,2	121	Ilość [km] nowych dróg
MSz_135	Przebudowa ul. Łowieckiej	Zarząd Dróg i Transportu Miejskiego	2015-2016	Kr	670 000	środki własne/ środki zewnętrzne*/ RPO WZ 2014-2020/ POIiŚ	0,8	0,2	128	Ilość [km] nowych dróg
MSz_136	Przebudowa ul. Szczawiowej i Tamy Pomorzańskiej	Zarząd Dróg i Transportu Miejskiego	2015-2021	Dł	16 000 000	środki własne/ środki zewnętrzne*/ RPO WZ 2014-2020/ POIiŚ	19	5	684	Ilość [km] nowych dróg
MSz_137	Przebudowa ul. Szafera (od Al. Wojska Polskiego do ul. Sosabowskiego)	Gmina Miasto Szczecin	2014-2020	Śr	61 503 690	środki własne/ środki zewnętrzne*/ RPO WZ 2014-2020/ POIiŚ	71	20	2 556	Ilość [km] nowych dróg

Plan Gospodarki Niskoemisyjnej dla Gminy Miasto Szczecin

MSz_138	Przebudowa ul. Szybowcowej	Gmina Miasto Szczecin	2014-2016	Kr	4 514 760	środki własne/ środki zewnętrzne*/ RPO WZ 2014-2020/ POIiŚ	5	1	136	Ilość [km] nowych dróg
MSz_139	Przebudowa ul. Twardowskiego	Gmina Miasto Szczecin	2014-2018	Śr	4 440 000	środki własne/ środki zewnętrzne*/ RPO WZ 2014-2020/ POIiŚ	5	1	120	Ilość [km] nowych dróg
MSz_140	Przebudowa ul. Wiosennej	Zarząd Dróg i Transportu Miejskiego	2015-2016	Kr	10 600 000	środki własne/ środki zewnętrzne*/ RPO WZ 2014-2020/ POIiŚ	12	4	432	Ilość [km] nowych dróg
MSz_141	Przebudowa ulic Andersena, Północnej i Wapiennej	Gmina Miasto Szczecin	2014-2017	Śr	9 672 000	środki własne/ środki zewnętrzne*/ RPO WZ 2014-2020/ POIiŚ	11	3	396	Ilość [km] nowych dróg
MSz_142	Przebudowa ulic: Niemierzyńskiej, Arkońskiej, Spacerowej do Al. Wojska Polskiego, etap III - Przebudowa ul. Arkońskiej (od pętli tramwajowej "Las Arkoński" do Al. Wojska Polskiego)	Gmina Miasto Szczecin	2014-2018	Śr	93 800 000	środki własne/ środki zewnętrzne*/ RPO WZ 2014-2020/ POIiŚ	109	31	3 924	Ilość [km] nowych dróg
MSz_143	Przebudowa ulic: Potulicka, Narutowicza	Gmina Miasto Szczecin	2014- 2016	Kr	40 520 460	środki własne/ środki zewnętrzne*/ RPO WZ 2014-2020/ POIiŚ	47	13	1 692	Ilość [km] nowych dróg
MSz_144	Remont ul. Orzechowej, Kokosowej wraz z dokończeniem ul. Pogodnej	Zarząd Dróg i Transportu Miejskiego	2015-2018	Śr	3 000 000	środki własne/ środki zewnętrzne*/ RPO WZ 2014-2020/ POIiŚ	4	1	144	Ilość [km] nowych dróg
MSz_145	Stworzenie Szczecińskiego Roweru Miejskiego	Gmina Miasto Szczecin	2014-2017	Śr	3 275 000	środki własne/ środki zewnętrzne*/ RPO WZ 2014-2020/ POIiŚ	28	8	1 512	Ilość [km] nowych ścieżek rowerowych

Plan Gospodarki Niskoemisyjnej dla Gminy Miasto Szczecin

MSz_146	Trasa Północna, etap Ib - Przebudowa ul. Warcisława od ul. Orzeszkowej	Gmina Miasto Szczecin	2014-2015	Kr	9 110 300	środki własne/ środki zewnętrzne*/ RPO WZ 2014-2020/ POIiŚ	10	3	360	Ilość [km] nowych dróg
MSz_147	Modernizacja dostępu drogowego do Portu w Szczecinie - zadanie zrealizowane w 2014 roku	Gmina Miasto Szczecin	2014	Kr	200 000	środki własne	2	0,6	180	Ilość [km] nowych dróg
MSz_148	Obwodnica Śródmieścia Szczecina - etap V - budowa ulicy od ul. Duńskiej - Krasińskiego do ul. Arkońskiej - zadanie zrealizowane w 2014 roku	Gmina Miasto Szczecin	2014	Kr	60 000	środki własne	0,9	0,2	75	Ilość [km] nowych dróg
MSz_149	Obwodnica Śródmieścia Szczecina - etap VI - budowa ulicy od ul. Niemierzyńskiej do ul. Mickiewicza	Gmina Miasto Szczecin	2014-2018	Śr	149 100 000	środki własne	149	42	20 520	Ilość [km] nowych dróg
MSz_150	Poprawa spójności komunikacyjnej na obszarze SOM poprzez przebudowę układu torowego w ramach realizacji zadania Przebudowa ulic: Niemierzyńska, Arkońska do Al. Wojska Polskiego w Szczecinie - Etap I i II - zadanie zrealizowane w 2014 roku	Gmina Miasto Szczecin	2014	Kr	200 000	środki własne	2	0,6	180	Ilość [km] nowych dróg
MSz_151	Zintegrowany Plan Mobilności dla Szczecina - ADVANCE - Poprawa funkcjonowania transportu na terenie Szczecina	Urząd Miasta Szczecin	2014	Kr	44 000	środki własne	4	1	144	Ilość [km] nowych dróg
MSz_152	Modernizacja drogi przy ul. Żupańskiego, Lenartowicza, Zamoyskiego - zadanie zrealizowane w 2014 roku	Zarząd Dróg i Transportu Miejskiego	2014	Kr	2 072 000	środki własne	16	9	576	Ilość [km] nowych dróg
MSz_153	Przebudowa Placu Zwycięstwa	Urząd Miasta Szczecin	2014-2016	Kr	8 500 000	środki własne	102	29	3 672	Ilość [km] nowych dróg

Plan Gospodarki Niskoemisyjnej dla Gminy Miasto Szczecin

MSz_154	Utwardzenie ul. Stepowej - zadanie zrealizowane w 2014 roku	Zarząd Dróg i Transportu Miejskiego	2014	Kr	1 156 950	środki własne	10	5	300	Ilość [km] nowych dróg
MSz_155	Wymiana nakładki asfaltowej, remont chodnika i wymiana lamp ulicznych na ul. Ruskiej od Frysztańskiej do Orawskiej	Zarząd Dróg i Transportu Miejskiego	2014	Kr	20 000	środki własne	2	0,5	75	Ilość [km] nowych dróg
MSz_156	Budowa Szczecińskiego Szybkiego Tramwaju – etap II	Gmina Miasto Szczecin, Tramwaje Szczecińskie Sp. z o.o.	2019-2020	Śr	250 000 000	środki własne/ środki zewnętrzne*/ POIiŚ	28	8	2 520	Liczba nowych niskoemisyjnych pojazdów
MSz_157	Zakup niskopodłogowego (20 szt.) i częściowo niskopodłogowego (16 szt.) taboru tramwajowego	Gmina Miasto Szczecin, Tramwaje Szczecińskie Sp. z o.o.	2017-2023	Dł	265 390 000	środki własne/ środki zewnętrzne*/ POIiŚ	5 250	1 500	472 500	Liczba nowych pasażerów komunikacji publicznej
MSz_158	Węzeł przesiadkowy Głębokie	Gmina Miasto Szczecin	2015-2020	Śr	15 420 000	środki własne/ RPO WZ 2014-2020	500	170	53 600	Liczba nowych pasażerów komunikacji publicznej
MSz_159	Budowa i przebudowa trasy rowerowej wzdłuż alei Wojska Polskiego	Gmina Miasto Szczecin	2015-2020	Śr	19 500 000	środki własne/ RPO WZ 2014-2020	100	30	5 022	Ilość [km] nowych ścieżek rowerowych
MSz_160	„Trasa Północna, etap III - Budowa nowej ulicy od ul. Łącznej do ul. Szosa Polska”	Gmina Miasto Szczecin	2015-2021	Śr	97 150 000	środki własne/ środki zewnętrzne*/ RPO WZ 2014-2020/ POIiŚ	128	36	4 608	Ilość [km] nowych dróg
MSz_161	Zakup taboru autobusowego niskoemisyjnego – w ilości sztuk 20	Gmina Miasto Szczecin	2016-2020	Śr	20 000 000	środki własne/ RPO WZ 2014-2020	140	40	1 750	Liczba nowych pojazdów niskoemisyjnych

Plan Gospodarki Niskoemisyjnej dla Gminy Miasto Szczecin

MSz_162	Budowa węzłów i przystanków przesiadkowych wraz z urządzeniami związanymi z integracją transportu (Szczecin Klucz, Stacja Podjuchy, Stacja Szczecin Łasztownia, Przystanek Szczecin Zdunowo, Stacja Szczecin Dąbie, Przystanek Szczecin Zdroje, Przystanek Szczecin Załom, Przystanek Szczecin Pomorzany, Przystanek Szczecin Ku Słońcu, Przystanek Szczecin Turzyn, Przystanek Szczecin Pogodno, Przystanek Szczecin Niemierzyńska, Stacja Szczecin Niebuszewo, Przystanek Szczecin Drzetowo, Przystanek Szczecin Żelechowa, Przystanek Szczecin Gołęcin, Przystanek Szczecin Gocław, Stacja Szczecin Glinki, Stacja Szczecin Skolwin, Stacja Szczecin ul. Artyleryjska, Szczecin Dunikowo, Szczecin Trzebusz, Szczecin Łekno, w ramach realizacji zadania pn. „Budowa Szczecińskiej Kolei Metropolitalnej z wykorzystaniem istniejących odcinków linii kolejowych Nr 406, 273, 351”	Gmina Miasto Szczecin	do 2021	Pl	35 281 938	środki własne/ POIiS	4 877	1 394	263 379	Liczba nowych pasażerów komunikacji kolejowej
Oświetlenie publiczne										
MSz_163	Energooszczędne oświetlenie uliczne w Gminie Miasto Szczecin - program SOWA	Gmina Miasto Szczecin, Zarząd Dróg i Transportu Miejskiego	2014-2015	Kr	8 712 000	środki własne/ NFOŚiGW	58	46	4 176	Ilość zmodernizowanego oświetlenia
Przemysł, handel usługi i inne										
MSz_164	Modernizacja instalacji oczyszczania gazów odlotowych z komory ciągłej	FOSFAN SA	2014	Kr	50 000	środki własne/ środki zewnętrzne*/ RPO WZ 2014-2020/ POIiS	60	50	3 240	Ilość zmodernizowanych zakładów przemysłowych
MSz_165	Modernizacja istniejącej sieci dystrybucyjnej, rozbudowa sieci dystrybucyjnej dla potrzeb nowych odbiorców oraz OZE, inwestycje w zakresie linii 110 kV pod kątem nowych odbiorców i OZE**	ENEA SA.	2014-2023	Pl	47 403 000	środki własne/ środki zewnętrzne*/ RPO WZ 2014-2020/ POIiS	-	-	-	Liczba nowych odbiorców energii odnawialnej
MSz_166	Termomodernizacja obiektów Kliniki Psychiatrii	SPSK Nr 1 PUM	2014	Kr	2 000 000	środki własne/ środki zewnętrzne*/ RPO WZ 2014-2020/ POIiS	355	288	19 170	Ilość budynków poddanych termomodernizacji

Plan Gospodarki Niskoemisyjnej dla Gminy Miasto Szczecin

MSz_167	Termomodernizacja obiektów SPSK 2 PUM w Szczecinie	SPSK 2 PUM w Szczecinie	2014-2016	Kr	14 446 000	środki własne/ środki zewnętrzne*/ RPO WZ 2014-2020/ POIiS	2 568	2 086	138 672	Ilość budynków poddanych termomodernizacji
MSz_168	Termomodernizacja obiektów SPSK Nr 1 PUM	SPSK Nr 1 PUM	2014-2016	Kr	4 200 000	środki własne/ środki zewnętrzne*/ RPO WZ 2014-2020/ POIiS	746	606	40 284	Ilość budynków poddanych termomodernizacji
MSz_169	Wymiana istniejącego katalitycznego dopalacza spalin styrenu - podjęto prace nad technologią zimnej plazmy. Zastosowanie przedmiotowej technologii umożliwi oczyszczanie gazów odlotowych z par styrenu emitowanych do powietrza z eksploatowanej linii produkcyjnej	BETONSTAL Sp. z o.o.	2016	Kr	200 000	środki własne/ WFOŚiGW/ NFOŚiGW	240	200	12 960	Ilość zmodernizowanych zakładów przemysłowych
MSz_170	Wymiana źródeł ciepła na źródła z większą efektywnością we wszystkich kotłowniach SPS ZOZ „Zdroje” wraz z modernizacją sieci c.o., c.w. i ct przy zastosowaniu najnowocześniejszych rozwiązań automatyki do zarządzania energią, termomodernizacja obiektów należących do SPS ZOZ „Zdroje”	SPS ZOZ Szczecin-Zdroje	2014-2016	Kr	18 000 000	środki własne/ WFOŚiGW/ NFOŚiGW/ RPO WZ	1 080	630	58 320	Ilość nowych niskoemisyjnych źródeł ciepła
MSz_171	Zakup aparatury do badań jakości powietrza: samochód do obsługi stacji monitoringu powietrza (ok.100 tys. zł), aparatura do oznaczania metali w pobranych próbkach powietrza metodą ICP- MS (ok. 1 mln zł), filtry kwarcowe do pobierania próbek do poborników pyłu PM10 i PM2,5, gazy wzorcowe 10 szt./ rok, materiały eksploatacyjne do stacji monitoringu powietrza (ok. 120 tys. zł), przepływomierze (ok. 14 tys. zł), generator powietrza zerowego (ok. 60 tys. zł), chromatograf cieczowy do oznaczania WWA (ok. 1 mln zł)**	WIOŚ Szczecin	2014-2020	Dł	2 295 000	WFOŚiGW	-	-	-	-
MSz_172	Termomodernizacja obiektów użyteczności publicznej - Komisariat Policji w Szczecinie na ul. Pomorskiej 15, Komenda Wojewódzka Policji w Szczecinie na ul. Małopolskiej 47, Komisariat Policji. ul. Bardzińska 1A, Komenda Miejska Policji, ul Kaszubska 35 - budynek A, B, C, D, Komenda Miejska Policji, Komisariat Policji, ul. Jana Pawła II 37	Komenda Wojewódzka Policji	2014-2016	Kr	34 140 300	środki własne/ środki zewnętrzne*/ RPO WZ 2014-2020/ POIiS	6 068	4 931	1 201 464	Ilość budynków poddanych termomodernizacji

Plan Gospodarki Niskoemisyjnej dla Gminy Miasto Szczecin

MSz_173	Termomodernizacja obiektów użyteczności publicznej - Komisariat Policji w Szczecinie na ul. Mickiewicza 161, Komenda Wojewódzka Policji	Komenda Wojewódzka Policji	2017-2020	Śr	3 000 000	środki zewnętrzne*/ RPO WZ 2014-2020/ POIiŚ	533	433	105 534	Ilość budynków poddanych termomodernizacji
MSz_174	Modernizacja oświetlenia w budynku dydaktycznym na ul. Grodzkiej 50	Akademia Sztuki w Szczecinie	2014-2016	Kr	1 500	środki własne/ NFOŚiGW	0,1	0,1	50	Ilość zmodernizowanego oświetlenia
MSz_175	Przygotowanie dokumentacji projektowej dotyczącej termomodernizacji: budynku dydaktycznego na ul. Kuśnierskiej 14A oraz Domu Pracy Twórczej SZTUKAteria, ul. Śląska 4, budynku dydaktycznego na ul. Kolumba 61	Akademia Sztuki w Szczecinie	2014-2016	Kr	375 000	środki własne/ NFOŚiGW	-	-	-	-
MSz_176	Wymiana stolarki drzwiowej wewnętrznej, docieplenie ścian zewnętrznych płytami klimatycznymi od wewnątrz w budynku dydaktycznym na ul. Grodzkiej 50	Akademia Sztuki w Szczecinie	2017-2020	Śr	2 500 000	środki własne/ WFOŚiGW/ Ministerstwo Kultury i Dziedzictwa Narodowego	444	361	87 912	Ilość budynków poddanych termomodernizacji
MSz_177	Realizacja prac wynikających z dokumentacji projektowej na termomodernizację - c.o., c.w.u., izolację ścian, wymianę stolarki drzwiowej - budynek dydaktyczny na ul. Kuśnierskiej 14A, budynek Domu Pracy Twórczej SZTUKAteria, ul. Śląska 4	Akademia Sztuki w Szczecinie	2017-2020	Śr	6 000 000	środki własne/ NFOŚiGW	1 066	866	211 068	Ilość budynków poddanych termomodernizacji
MSz_178	Realizacja prac wynikających z dokumentacji projektowej na pozostałą część termomodernizacji w budynku dydaktycznym na ul. Kolumba 61	Akademia Sztuki w Szczecinie	2017-2020	Śr	2 500 000	środki własne/ NFOŚiGW	444	361	87 912	Ilość budynków poddanych termomodernizacji
MSz_179	Wprowadzenie monitoringu mediów energetycznych, wprowadzenie systemu zarządzania energią w budynku dydaktycznym na ul. Kolumba 61, ul. Grodzkiej 50, ul. Kuśnierskiej 14 A, budynku Domu Pracy Twórczej SZTUKAteria, na ul. Śląskiej 4	Akademia Sztuki w Szczecinie	2021-2024	Dł	950 000	NFOŚiGW	159	129	31397	Ilość zaoszczędzonej energii
MSz_180	Modernizacja oświetlenia HM Tesco	HM Tesco	2014-2016	Kr	250 000	środki własne/ środki zewnętrzne*/ RPO WZ 2014-2020/ POIiŚ	44	36	8 791	Ilość zmodernizowanego oświetlenia

Plan Gospodarki Niskoemisyjnej dla Gminy Miasto Szczecin

MSz_181	Modernizacja oświetlenia - budynek typu halowego wraz z magazynem BETONSTAL Sp. z o.o.	BETONSTAL Sp. z o.o.	2014-2016	Kr	600 000	środki własne	40	32	2 880	Ilość zmodernizowanego oświetlenia
MSz_182	Modernizacja instalacji c.o. sprzężona z układem wentylacji mechanicznej - BETONSTAL Sp. z o.o.	BETONSTAL Sp. z o.o.	2017-2020	Śr	250 000	środki własne	106	29	7 632	Ilość nowych budynków/ lokali podłączonych do sieci ciepłej
MSz_183	Modernizacja oświetlenia, Wdrażanie monitoringu mediów energetycznych wykonanie zgodnie z Audytem elektroenergetycznym - Budynek Główny RCKiK	RCKiK SPZOZ Szczecin	2014-2016	Kr	139 000	środki własne/ środki zewnętrzne*/ RPO WZ 2014-2020/ POIiŚ	9	4	486	Ilość zmodernizowanego oświetlenia
MSz_184	Termomodernizacja - Budynek Główny RCKiK	RCKiK SPZOZ Szczecin	2017-2020	Śr	700 000	środki własne/ środki zewnętrzne*/ RPO WZ 2014-2020/ POIiŚ	124	101	6 696	Ilość budynków poddanych termomodernizacji
MSz_185	Przebudowa kotłowni oraz sieci ciepłowniczej na terenie szpitala wraz z wykorzystaniem pomp ciepła	Zachodniopomorskie Centrum Onkologii	2014-2016	Kr	25 000 000	środki własne/ środki zewnętrzne*/ RPO WZ 2014-2020/ POIiŚ	4 440	3 610	100 912	Ilość budynków poddanych termomodernizacji
MSz_186	Modernizacja oświetlenia - Specjalistyczny Szpital im. prof. Alfreda Sokołowskiego	Specjalistyczny Szpital im. prof. Alfreda Sokołowskiego	2017-2020	Śr	4 000 000	środki własne/ środki zewnętrzne*/ RPO WZ 2014-2020/ POIiŚ	90	40	4 860	Ilość zmodernizowanego oświetlenia
MSz_187	Kompleksowa termomodernizacja - Zachodniopomorski Oddział Okręgowy PCK w Szczecinie wraz z modernizacją oświetlenia	Zachodniopomorski Oddział Okręgowy PCK w Szczecinie	2014-2016	Kr	2 500 000	środki własne/ środki zewnętrzne*/ RPO WZ 2014-2020/ POIiŚ	444	361	87 912	Ilość budynków poddanych termomodernizacji
MSz_188	Kompleksowa termomodernizacja budynków należących do Aresztu Śledczego budynek A, B, C wraz z modernizacją oświetlenia i wymianą instalacji c.o. i c.w.u.	Areszt Śledczy Szczecin	2014-2016	Kr	3 500 000	środki własne/ środki zewnętrzne*/ RPO WZ 2014-2020/ POIiŚ	5 000	4 000	110 235	Ilość budynków poddanych termomodernizacji

Plan Gospodarki Niskoemisyjnej dla Gminy Miasto Szczecin

MSz_189	Wykonanie dokumentacji dla planowanej modernizacji i rozbudowy obiektu- siedziby UM WZP	Województwo Zachodnio-pomorskie	2014-2016	Kr	700 000	środki własne/ środki zewnętrzne*/ RPO WZ 2014-2020/ POIiS	-	-	-	Ilość sporządzonej dokumentacji projektowej
MSz_190	Termomodernizacja obiektów użyteczności publicznej, Modernizacja oświetlenia, Modernizacja źródeł ciepła, Wprowadzenie systemu zarządzania energią - siedziba UM WZP	Województwo Zachodnio-pomorskie	2014-2020	Śr	30 000 000	środki własne/ środki zewnętrzne*/ RPO WZ 2014-2020/ POIiS	5333,3	4333,3	1404864,3	Ilość budynków poddanych termomodernizacji
OZE										
MSz_191	Przebudowa systemu wytwarzania, zarządzania i dystrybucji mediów energetycznych z wykorzystaniem OZE (Przebudowa lokalnego źródła ciepła i chłodu, rozdzielni elektrycznej. Wymiana 3 kotłów c.o., kominów i innych urządzeń technicznych. Instalacja 130 m ² kolektorów słonecznych - 150 kW. Instalacja pomp ciepła - 680 kW. Przebudowa sieci ciepłowniczych c.o. i c.w.u. wraz z przebudową budynku kotłowni. Instalacja ogniw fotowoltaicznych - 200 kWp (Budowa elektrowni fotowoltaicznej wraz z przyłączami elektroenergetycznymi)	Zachodnio-pomorskie Centrum Onkologii w Szczecinie	2014-2016	Kr	10 000 000	NFOŚiGW	1 200	1 000	64 800	Ilość zmodernizowanych budynków, Ilość nowych instalacji oze
MSz_192	Instalacja elektryczna oświetleniowa zasilana z baterii fotowoltaicznych w budynkach mieszkalnych zlokalizowanych przy ul. Jagiellońskiej 81, 82, 83, 84 - (oficyna), ul. Ściegiennego 2 (oficyna), 3 (oficyna), 4 (oficyna), 5 (oficyna), 6 - (oficyna i front), ul. Wojska Polskiego 42 (front), 44 (front), 46 (front), 46 (oficyna), 48 - (oficyna i front), 50 (oficyna), ul. Małkowskiego 5, 6, 7, 8, 9, ul. Bogusława 10, 11, 112 13, ul. Bohaterów Warszawy 100 (oficyna lewa i prawa), 101 (oficyna), 98 (oficyna lewa i prawa), ul. Pocztowej 13 (oficyna), 14 (oficyna lewa i prawa), 15 (oficyna), ul. Królowej Jadwigi 40b (oficyna)	Szczecińskie TBS, WM, GMS	2017-2020	Śr	780 000	ZIT/ RPO WZ	52	42	3 744	Ilość nowych instalacji odnawialnych źródeł energii

Plan Gospodarki Niskoemisyjnej dla Gminy Miasto Szczecin

MSz_193	Wykorzystanie odnawialnych źródeł energii - panele fotowoltaiczne -DPS "Dom Kombatanta i Pioniera Ziemi Szczecińskiej", DPS "Dom Kombatanta"	MOSRIR	2014-2016	Kr	890 260	środki własne/ środki zewnętrzne*/ RPO WZ 2014-2020/ POIiŚ	576	356	72 576	Ilość nowych instalacji odnawialnych źródeł energii
MSz_194	Wykorzystanie odnawialnych źródeł energii w obiektach należących do Centrum Edukacji Ogrodniczej oraz Szkoły Podstawowej Nr 37, Specjalnego Ośrodka Szkolno-Wychowawczego dla Dzieci Słabo Słyszących	Gmina Miasto Szczecin	2017-2024	Dł	900 000	środki własne/ środki zewnętrzne*/ RPO WZ 2014-2020/ POIiŚ	580	360	73 500	Ilość nowych instalacji odnawialnych źródeł energii
MSz_195	Wykorzystanie odnawialnych źródeł energii - Instalacja paneli fotowoltaicznych na obiektach Kompleksu Sportowego SDS - pływalnia 25m, hala sportowa, basen 50m	Kompleks Sportowy SDS/ Gmina Miasto Szczecin	2014-2016	Kr	600 000	środki własne/ środki zewnętrzne*/ RPO WZ 2014-2020/ POIiŚ	388	240	48 888	Ilość nowych instalacji odnawialnych źródeł energii
MSz_196	Wykorzystanie odnawialnych źródeł energii - mikroinstalacja fotowoltaiczna - Budynek Główny RCKiK	RCKiK SPZOZ Szczecin	2020-2024	Dł	269 100	środki własne/ środki zewnętrzne*/ RPO WZ 2014-2020/ POIiŚ	174	107	9 396	Ilość nowych instalacji odnawialnych źródeł energii
MSz_197	Rozwój i zwiększenie wykorzystania energii słonecznej w miejskich jednostkach organizacyjnych	jednostki pomocy społecznej, Miejski Ośrodek Sportu i Rekreacji, Gmina Miasto Szczecin	2014-2015	Kr	2 558 120	środki własne/ środki zewnętrzne*/ RPO WZ 2014-2020/ POIiŚ	3069	2558	165726	Ilość nowych instalacji odnawialnych źródeł energii
MSz_198	Montaż indywidualnych instalacji odnawialnych źródeł energii – kolektory słoneczne, panele fotowoltaiczne, kotły na biomasę, mikrowiatraki, źródła koogeneracyjne	Osoby fizyczne	2014-2020	Dł	5 572 000	środki własne/ środki zewnętrzne*/ RPO WZ 2014-2020/ POIiŚ	334,32	271,46	183876	Liczba nowych instalacji oze

Plan Gospodarki Niskoemisyjnej dla Gminy Miasto Szczecin

MSz_199	Zastosowanie paneli fotowoltaicznych w budynku Szkoły Podstawowej Nr 7	Gmina Miasto Szczecin	2016-2020	Śr	120 000	środki własne/ środki zewnętrzne*/ RPO WZ 2014-2020/ POIiS	20	14	5000	Liczba nowych instalacji oze
MSz_200	Likwidacja pieców kaflowych, pieców gazowych – zamiana indywidualnego ogrzewania na zbiorczy oparty na pompach ciepła, panelach słonecznych, fotowoltaicznych, itd. - WM "Paprotka" ul. Paproci 1-12, Ziemowita 8, 9	RETRA Sp. z o. o.	2016-2017	Śr	2 000 000	środki własne/ RPO WZ	120	97	66000	Liczba nowych instalacji oze
Gospodarka odpadami										
MSz_201	Budowa zakładu termicznego unieszkodliwiania odpadów dla Szczecińskiego Obszaru Metropolitalnego	Gmina Miasto Szczecin	2014-2015	Kr	25 628 000	środki własne	-	-	-	-
Energetyka/Ciepłownictwo										
MSz_202	Przebudowa istniejących i budowa nowych systemów ciepłowniczych	SEC Sp. z o. o.	2016-2022	Dł	90 000 000	środki własne/ NFOŚiGW	20341,5	18283	-	Ilość nowych budynków/ lokali podłączonych do sieci ciepłej
MSz_203	Modernizacja źródeł ciepła – Przedszkole Publiczne Nr 29 (zadanie zrealizowane)	SEC Sp. z o. o.	2014	Kr	120 000	środki własne/ Program KAWKA	90	52	12 960	Ilość nowych niskoemisyjnych źródeł ciepła
MSz_204	Modernizacja węzła ciepłego w budynku Pracowni Ćwiczeń Praktycznych Zespołu Szkół Elektryczno – Elektronicznych	SEC Sp. z o. o.	2016	Kr	50 000	środki własne	15	10	1 100	Ilość podłączonych budynków/ lokali do sieci ciepłej

* Wdrażanie planowanych do realizacji zadań inwestycyjnych będzie uzależnione od możliwości uzyskania dodatkowych środków finansowych z funduszy zewnętrznych, w tym Unii Europejskiej. W celu racjonalnego, sprawnego i efektywnego wykorzystania funduszy zewnętrznych zakłada się bieżące monitorowanie programów europejskich i krajowych w zakresie ogłaszanych konkursów i ewentualną korektę harmonogramów czy źródeł pozyskiwania środków zewnętrznych na realizację poszczególnych projektów.

** W harmonogramie rzeczowo-finansowym znalazły się działania, dla których nie obliczono efektów energetycznych i ekologicznych oraz oszczędności w kosztach z uwagi na brak możliwości oszacowania ich wpływu. Można jednak założyć, że działania w sposób pozytywny przyczynią się do kształtowania świadomości ekologicznej mieszkańców w zakresie oszczędzania energii oraz dbania o jakość powietrza.

6. ASPEKTY ORGANIZACYJNE I FINANSOWE

Do organizacyjnych i finansowych aspektów należy zaliczyć wykaz działań w podziale na poszczególne obszary gminy, dla których oszacowane zostaną koszty i podmioty realizujące dane działanie. Ponadto kwestia zarządzania, czy też organizacji opiera się również na określeniu szans i zagrożeń, wynikających z wdrażania PGN oraz procedury wdrażania, monitorowania i weryfikacji działań na rzecz poprawy jakości powietrza na terenie gminy. Monitorowanie prowadzone będzie przy użyciu wskaźników monitorowania czyli mierników, które pozwolą na ocenę stanu jakości powietrza w poszczególnych latach wdrażania programu (ograniczenie emisji zanieczyszczeń w Mg/rok, poziom redukcji emisji CO₂ w stosunku do roku bazowego, poziom redukcji zużycia energii finalnej – ilość zaoszczędzonej energii cieplnej w stosunku do przyjętego roku bazowego, udział energii pochodzącej z OZE, itp.). Odpowiedzialnym za realizację Planu Gospodarki Niskoemisyjnej dla Gminy Miasto Szczecin jest organ wykonawczy tj. Prezydent Miasta Szczecin. Osobą odpowiedzialną za koordynację zarządzania procesem realizacji PGN dla Gminy Miasto Szczecin jest pracownik Wydziału wyznaczony przez Dyrektora Wydziału Ochrony Środowiska Urzędu Miasta Szczecin.

Wdrażanie planowanych do realizacji zadań inwestycyjnych będzie uzależnione od możliwości uzyskania dodatkowych środków finansowych z funduszy zewnętrznych, w tym Unii Europejskiej. W związku z tym zakłada się otwartą formułę wdrażania, umożliwiającą dokonywanie niezbędnych korekt i zmian celem optymalnej i skutecznej realizacji zadań.

Wdrażanie Planu Gospodarki Niskoemisyjnej będzie polegało na przygotowaniu i realizacji projektów zgłoszonych do planu przez Gminę Miasto Szczecin i inne uprawnione podmioty oraz na identyfikowaniu nowych przedsięwzięć, których wykonanie przyczyni się do redukcji emisji dwutlenku węgla na terenie Gminy oraz aktualizacji i monitorowaniu zadań realizowanych przez inne podmioty, które zgłosiły do planu własne zadania.

6.1. Koordynacja oraz struktury organizacyjne

Według standardowego pojęcia zarządzania, również i zarządzanie PGN składa

się z następujących elementów tworzących zamknięty cykl:

- planowanie,
- organizacja pracy,
- realizacja,
- ewaluacja wyników.

W procesie wdrażania PGN biorą udział następujące podmioty:

- uczestniczące w organizacji i zarządzaniu PGN,
- realizujące zadania PGN,
- monitorujące przebieg realizacji i efekty PGN,

- społeczność miast/gmin, odbierająca wyniki działań PGN.

Dla sprawnej i efektywnej realizacji PGN niezbędne jest funkcjonowanie koordynatora wdrażania PGN. Osobą odpowiedzialną za koordynację zarządzania procesem realizacji Planu Gospodarki Niskoemisyjnej dla Gminy Miasto Szczecin jest pracownik wyznaczony przez Dyrektora Wydziału Ochrony Środowiska. W związku z powołaniem koordynatora wdrażania PGN nie poniesiono dodatkowych kosztów.

Do głównych zadań koordynatora należy zarządzanie procesem realizacji PGN, w tym w szczególności:

1. zapewnienie współpracy pomiędzy zaangażowanymi jednostkami uczestniczącymi we wdrażaniu PGN, przy czym każda jednostka podległa gminie zaangażowana we wdrażanie PGN jest odpowiedzialna w porozumieniu z koordynatorem PGN za realizację zapisów PGN w zakresie swoich kompetencji,
2. prowadzenie monitoringu realizacji PGN, poprzez:
 - gromadzenie danych liczbowych oraz informacji dotyczących realizacji poszczególnych zadań Planu, zgodnie z charakterem zadania; dane powinny być gromadzone na bieżąco, natomiast kompletne zestawienia informacji powinny być przygotowywane raz na rok (za rok poprzedni);
 - gromadzenie informacji na temat inwestycji zmniejszających emisję – wśród interesariuszy innych niż jednostki podległe miastu,
 - wprowadzenie danych dotyczących monitoringu do bazy danych;
3. przygotowanie raportów z realizacji zadań ujętych w Planie – ocena realizacji, w tym między innymi:
 - analiza porównawcza osiągniętych wyników z założeniami Planu; określenie stopnia wykonania zapisów przyjętego Planu oraz identyfikacja ewentualnych rozbieżności,
 - analiza przyczyn odchyień oraz określenie działań korygujących polegających na modyfikacji dotychczasowych oraz ewentualne wprowadzenie nowych instrumentów wsparcia;
4. przeprowadzenie zaplanowanych działań korygujących i aktualizacja Planu.

Informację o zaktualizowaniu dokumentu PGN i danych w bazie danych (tzw. Aplikacji Obserwatorium PGN) koordynator PGN przekazuje do Biura Stowarzyszenia Szczecińskiego Obszaru Metropolitalnego, odpowiedzialnego za aktualizację i raportowanie efektów realizacji celów „Zintegrowanego Planu Gospodarki Niskoemisyjnej dla Szczecińskiego Obszaru Metropolitalnego”.

Przewiduje się również, iż pracownicy Urzędu Miasta Szczecin oraz jednostek podległych będą zaangażowani w proces wdrażania niniejszego dokumentu. Należy zaznaczyć jednocześnie, iż za realizację poszczególnych działań ujętych w PGN odpowiedzialne są podmioty/jednostki w zakresie swoich kompetencji. Gmina Miasto Szczecin zapewnia niezbędną liczbę osób do skutecznej realizacji zadań związanych z wdrażaniem PGN.

W przypadku, gdy liczba obowiązków wykonywana przez Koordynatora lub pozostałych pracowników nie pozwoli na właściwą realizację zadań związanych z zarządzaniem i wdrażaniem PGN w gminie, przewiduje się zaangażowanie do realizacji ww. zadań osób zewnętrznych.

Finansowanie działań przewidzianych w niniejszym Planie może być realizowane ze środków własnych poszczególnych gmin, a także ze wsparciem zewnętrznym. Poniżej przedstawiono analizę programów i funduszy na poziomie międzynarodowym, krajowym, wojewódzkim i lokalnym, pod kątem możliwości uzyskania dofinansowania na działania realizowane w ramach Planu Gospodarki Niskoemisyjnej. Wskazano rodzaje działań oraz grupy beneficjentów którzy mogą ubiegać się o dofinansowanie.

W najbliższych latach mogą pojawić się nowe programy, fundusze, etc. umożliwiające realizację części działań zaplanowanych w PGN, dlatego warto uzupełniać ten wykaz o nowe mechanizmy finansowe pojawiające się w kolejnych latach.

6.2. Źródła finansowania inwestycji

Podrozdział zawiera analizę programów i funduszy na poziomie międzynarodowym pod kątem możliwości uzyskania dofinansowania, na działania realizowane w ramach planu gospodarki niskoemisyjnej. Wskazane zostaną rodzaje działań oraz grupy beneficjentów, którzy mogą ubiegać się o dofinansowanie.

Analizowane dokumenty odnoszą się do okresu 2014 – 2020, w jakim będzie realizowany PGN. Należy zaznaczyć, że w najbliższych latach mogą pojawić się nowe programy, fundusze, etc. umożliwiające realizację części działań zaplanowanych w PGN, dlatego warto uzupełniać ten wykaz o nowe mechanizmy finansowe pojawiające się w kolejnych latach.

6.2.1. ŹRÓDŁA FINANSOWANIA INWESTYCJI NA POZIOMIE MIĘDZYNARODOWYM

Program działań na rzecz środowiska i klimatu LIFE+ (2014-2020)

NFOŚiGW jest krajowym punktem kontaktowym Programu LIFE, który dodatkowo współfinansuje projekty. Beneficjent może uzyskać łączne dofinansowanie (ze środków KE i NFOŚiGW) w wysokości 95% kosztów kwalifikowanych.

Budżet programu LIFE na lata 2014-2020 wynosi 3 456,7 mln EUR.

Współfinansowanie projektów LIFE przez NFOŚiGW w perspektywie finansowej 2014-2020 jest realizowane w formie dotacji lub pożyczki dla następujących celów szczegółowych:

- Przeciwdziałanie utracie różnorodności biologicznej i degradacji funkcji ekosystemów w Polsce.
- Poprawa jakości środowiska poprzez realizację inwestycyjnych – pilotażowych albo demonstracyjnych projektów środowiskowych.

- Kształtowanie ekologicznych zachowań społeczeństwa.

Beneficjenci: każdy podmiot (jednostki, podmioty i instytucje publiczne lub prywatne) zarejestrowane na terenie państwa należącego do Wspólnoty Europejskiej. Wyróżnione zostały trzy kategorie beneficjentów: instytucje publiczne, organizacje prywatne, komercyjne oraz organizacje prywatne, niekomercyjne (w tym organizacje pozarządowe).

Tabela 27 Obszary realizacji Programu LIFE w latach 2014-2020¹⁸⁴

Podprogram LIFE na rzecz środowiska	Podprogram LIFE działania na rzecz klimatu
Budżet: 2 592,5 mln EUR	Budżet: 864,2 mln EUR
środowisko i efektywne wykorzystanie zasobów, przyroda i różnorodność biologiczna, zarządzanie środowiskiem i informacja	łagodzenie zmian klimatycznych – finansowane będą projekty z zakresu redukcji emisji gazów cieplarnianych; adaptacja do zmian klimatycznych – finansowane będą projekty z zakresu przystosowania się do zmian klimatycznych; zarządzanie i informacja w zakresie klimatu – finansowane będą działania z zakresu zwiększania świadomości, komunikacji, współpracy i rozpowszechniania informacji na temat łagodzenia zmian klimatu i działań adaptacyjnych

Przykładowe działania¹⁸⁵:

- działania operacyjne organizacji pozarządowych zaangażowanych w ochronę i poprawę jakości środowiska na poziomie europejskim oraz w tworzenie i wdrażanie ustawodawstwa i polityki ochrony środowiska Unii Europejskiej,
- tworzenie i utrzymywanie sieci, baz danych i systemów komputerowych związanych bezpośrednio z wdrażaniem ustawodawstwa i polityki ochrony środowiska UE, w szczególności gdy działania te poprawiają publiczny dostęp do informacji o środowisku,
- analizy, badania, modelowanie i tworzenie scenariuszy,
- monitorowanie stanu siedlisk i gatunków, w tym monitorowanie lasów,
- pomoc w budowaniu potencjału instytucjonalnego,
- szkolenia, warsztaty i spotkania, w tym szkolenia podmiotów uczestniczących w inicjatywach dotyczących zapobiegania pożarom lasów,
- platformy nawiązywania kontaktów zawodowych i wymiany najlepszych praktyk,
- działania informacyjne i komunikacyjne, w tym kampanie na rzecz zwiększania świadomości społecznej, a w szczególności kampanie zwiększające świadomość społeczną na temat pożarów lasów,
- demonstracja innowacyjnych podejść, technologii, metod i instrumentów dotyczących kierunków polityki,

¹⁸⁴ źródło: opracowanie własne

¹⁸⁵ <http://www.nfosigw.gov.pl/srodki-zagraniczne/instrument-finansowy-life/co-powinienes-wiedziec-o-life/informacje-ogolne>

- specjalnie w odniesieniu do komponentu I „LIFE+ przyroda i różnorodność biologiczna”:
- zarządzanie gatunkami i obszarami oraz planowanie ochrony obszarów, w tym zwiększenie ekologicznej spójności sieci Natura 2000;
- monitorowanie stanu ochrony, w szczególności ustalenie procedur i struktur monitorowania stanu ochrony;
- rozwój i realizacja planów działania na rzecz ochrony gatunków i siedlisk przyrodniczych;
- zwiększenie zasięgu sieci Natura 2000 na obszarach morskich;
- nabywanie gruntów pod następującymi warunkami:
 - nabycie to przyczyniłoby się do utrzymania lub przywrócenia integralności obszarów objętych siecią Natura 2000,
 - nabycie gruntu jest jedynym lub najbardziej efektywnym sposobem osiągnięcia pożądanego skutku w zakresie ochrony przyrody,
 - nabywany grunt jest długookresowo przeznaczony na wykorzystanie w sposób zgodny z celami szczegółowymi komponentu I „LIFE+ przyroda i różnorodność biologiczna”, oraz
 - dane państwo członkowskie zapewnia długookresowe wyłączone przeznaczenie takich gruntów na cele związane z ochroną przyrody.

Program Współpracy EUROPA ŚRODKOWA 2020

Cały obszar Polski jest objęty Programem Współpracy Europa Środkowa 2020. Dofinansowanie w ramach osi I-IV jest na poziomie 83%, a dla osi V – 75%.

Tabela 28 Wybrane działania, które mogą uzyskać dofinansowanie w ramach Programu Współpracy Europa Środkowa 2020 [źródło: opracowanie własne]

Oś priorytetowa/ Priorytet inwestycyjny	Cel szczegółowy, rodzaje działań	Beneficjenci
<p>Oś I Współpraca w zakresie innowacji na rzecz zwiększenia konkurencyjności Europy Środkowej</p> <p>PI 1b Promowanie inwestycji przedsiębiorstw w badania i innowacje, rozwijanie powiązań i synergii między przedsiębiorstwami, ośrodkami badawczo-rozwojowymi i sektorem szkolnictwa wyższego, w szczególności promowanie inwestycji</p>	<p><u>1.1 Poprawa trwałych powiązań pomiędzy podmiotami</u></p> <p><u>1.2 Podnoszenie poziomu wiedzy i umiejętności związanych z przedsiębiorczością w celu wspierania innowacji gospodarczej i społecznej w regionach Europy Środkowej</u></p> <p>– wzmocnienie u pracowników sektora prywatnego (zwłaszcza MŚP) kompetencji i umiejętności związanych z nowymi technologiami (np. ekoinnowacjami, technologiami niskoemisyjnymi, ICT, kluczowymi technologiami wspomagającymi etc.), innowacyjnymi produktami, usługami i procesami oraz innowacjami społecznymi, stanowiących istotny wkład do regionalnych strategii inteligentnych specjalizacji</p>	<p>Beneficjentami mogą być między innymi władze publiczne na szczeblu lokalnym, regionalnym i krajowym, regionalne agencje ds. rozwoju, izby handlowe, przedsiębiorstwa, w tym MŚP, szkoły wyższe, stowarzyszenia, instytucje zajmujące się transferem technologii, instytucje</p>

Oś priorytetowa/ Priorytet inwestycyjny	Cel szczegółowy, rodzaje działań	Beneficjenci
<p>w zakresie rozwoju produktów i usług, transferu technologii, innowacji społecznych, ekoinnowacji, zastosowań w dziedzinie usług publicznych, tworzenia sieci, pobudzania popytu, klastrów i otwartych innowacji poprzez inteligentną specjalizację, oraz wspieranie badań technologicznych i stosowanych, linii pilotażowych, działań w zakresie wczesnej walidacji produktów, zaawansowanych zdolności produkcyjnych i pierwszej produkcji, w szczególności w dziedzinie kluczowych technologii wspomagających, oraz rozpowszechnianie technologii o ogólnym przeznaczeniu</p>		<p>badawcze, centra doskonałości BiR, organizacje pozarządowe, agencje innowacji, inkubatory przedsiębiorczości, instytucje zarządzające klastrami, instytucje finansujące, centra edukacyjne i szkoleniowe, a także partnerów społecznych oraz instytucje rynku pracy.</p>
<p>Oś II Współpraca w zakresie strategii niskoemisyjnych w Europie Środkowej</p> <p>PI 4c Wspieranie efektywności energetycznej, inteligentnego zarządzania energią i wykorzystania odnawialnych źródeł energii w infrastrukturze publicznej, w tym w budynkach publicznych, i w sektorze mieszkaniowym</p>	<p><u>2.1 Opracowanie i wdrażanie rozwiązań na rzecz zwiększenia efektywności energetycznej oraz wykorzystania odnawialnych źródeł energii w infrastrukturze publicznej</u></p> <ul style="list-style-type: none"> - opracowanie, testowanie i wdrażanie polityk, strategii i rozwiązań służących zwiększeniu efektywności energetycznej infrastruktury publicznej, w tym budynków, a także stosowaniu w szerszym zakresie odnawialnych źródeł energii - opracowanie i testowanie innowacyjnych metod zarządzania w celu podnoszenia potencjału regionów w zakresie zwiększania efektywności energetycznej infrastruktury publicznej, w tym również budynków (np. kadra kierownicza sektora energetycznego) - opracowywanie i wdrażanie rozwiązań mających na celu stosowanie nowych technologii oszczędności energii, co w konsekwencji przyczyni się do zwiększenia efektywności energetycznej infrastruktury publicznej, w tym również budynków - harmonizacja koncepcji, norm i systemów certyfikacji na szczeblu transnarodowym w celu do zwiększenia efektywności energetycznej infrastruktury publicznej, w tym również budynków - wzmocnienie potencjału sektora publicznego do opracowywania i wdrażania innowacyjnych 	<p>Beneficjentami mogą być między innymi władze publiczne na szczeblu lokalnym, regionalnym i krajowym oraz instytucje z nimi powiązane, regionalne agencje ds. rozwoju, dostawców energii, instytucje i przedsiębiorstwa zarządzające energią, sektor budowlany, stowarzyszenia regionalne, regionalne agencje innowacji, organizacje pozarządowe, instytucje finansujące, centra edukacyjne i szkoleniowe, uniwersytety, instytucje badawcze.</p>

Oś priorytetowa/ Priorytet inwestycyjny	Cel szczegółowy, rodzaje działań	Beneficjenci
	usług energetycznych, tworzenia zachęt i opracowania odpowiednich planów finansowych (np. umowy o poprawę efektywności energetycznej, modele PPP etc.)	
<p>Oś II Współpraca w zakresie strategii niskoemisyjnych w Europie Środkowej</p> <p>PI 4e Promowanie strategii niskoemisyjnych dla wszystkich rodzajów terytoriów, w szczególności dla obszarów miejskich, w tym wspieranie zrównoważonej multimodalnej mobilności miejskiej i działań adaptacyjnych mających oddziaływanie łagodzące na zmiany klimatu</p>	<p><u>2.2 Poprawa terytorialnych strategii energetycznych i polityk mających wpływ na łagodzenie skutków zmian klimatycznych</u></p> <ul style="list-style-type: none"> - opracowanie oraz wdrożenie zintegrowanych strategii i planów na szczeblu lokalnym/regionalnym celem lepszego wykorzystania wewnętrznych potencjałów korzystania z odnawialnych źródeł energii, a także zwiększenia efektywności energetycznej na szczeblu regionalnym - opracowanie i testowanie koncepcji i narzędzi służących wykorzystaniu wewnętrznych zasobów odnawialnych źródeł energii - opracowanie oraz wdrożenie strategii zarządzania mających na celu poprawę efektywności energetycznej zarówno w sektorze publicznym, jak i prywatnym (w szczególności MŚP) - opracowanie strategii i polityk, mających na celu ograniczenie zużycia energii (np. inteligentnych systemów pomiarowych, rozpowszechnianie inteligentnych aplikacji użytkowników, etc.) - opracowanie i testowanie rozwiązań na rzecz lepszych połączeń i koordynacji sieci energetycznych w celu integracji oraz wykorzystania odnawialnych źródeł energii <p><u>2.3 Poprawa zdolności do planowania mobilności na funkcjonalnych obszarach miejskich w celu obniżenia emisji CO₂</u></p> <ul style="list-style-type: none"> - opracowanie i wdrażanie zintegrowanych koncepcji i planów działania dotyczących mobilności celem redukcji emisji CO₂ - ustanowienie systemu zarządzania, stanowiącego podstawę do tworzenia zintegrowanej mobilności niskoemisyjnej w miejskich obszarach funkcjonalnych - opracowanie i testowanie koncepcji i strategii (w tym innowacyjnych modeli finansowych i inwestycyjnych) mających na celu ułatwienie wprowadzania nowych technologii niskoemisyjnych w transporcie publicznym, w miejskich obszarach funkcjonalnych - opracowanie oraz wdrażanie usług i produktów promujących inteligentną niskoemisyjną mobilność w miejskich obszarach funkcjonalnych (np. usługi multimodalne etc.) 	<p>Beneficjentami mogą być między innymi władze publiczne na szczeblu lokalnym, regionalnym i krajowym, regionalne agencje ds. rozwoju, dostawców energii, instytucje zajmujące się zarządzaniem energią, przedsiębiorstwa w tym MŚP, operatorów transportu publicznego, stowarzyszenia regionalne, agencje innowacji, organizacje pozarządowe, instytucje finansujące, centra edukacyjne i szkoleniowe, a także szkoły wyższe i instytucje badawcze.</p>
<p>Oś III Współpraca w zakresie zasobów naturalnych i kulturowych na rzecz trwałego wzrostu gospodarczego</p>	<p><u>3.1 Poprawa zintegrowanego zarządzania środowiskiem w celu ochrony i zrównoważonego wykorzystywania zasobów i dziedzictwa naturalnego</u></p> <ul style="list-style-type: none"> - opracowywanie i wdrażanie zintegrowanych strategii i narzędzi na rzecz zrównoważonego 	<p>Beneficjentami mogą być między innymi władze publiczne na szczeblu lokalnym, regionalnym</p>

Oś priorytetowa/ Priorytet inwestycyjny	Cel szczegółowy, rodzaje działań	Beneficjenci
<p>w Europie Środkowej</p> <p>PI 6c Zachowanie, ochrona, promowanie i rozwój dziedzictwa naturalnego i kulturowego</p>	<p>zarządzania obszarami chronionymi lub szczególnie cennymi pod względem ekologicznym (np. bioróżnorodność, krajobrazy, ekosystemy etc.)</p> <ul style="list-style-type: none"> - opracowywanie oraz wdrażanie zintegrowanych strategii i narzędzi celem zrównoważonego wykorzystania zasobów naturalnych na rzecz rozwoju regionalnego, co pozwoli uniknąć możliwych konfliktów między konkurującymi ze sobą rodzajami działalności (np. turystyka, transport, przemysł, rolnictwo, energia etc.) - opracowywanie i testowanie innowacyjnych technologii i narzędzi ułatwiających wdrożenie skutecznego, zintegrowanego zarządzania środowiskowego (np. technologie rekultywacji, narzędzie monitorowania etc.) - opracowywanie i testowanie rozwiązań mających na celu zwiększenie skuteczności zarządzania zasobami naturalnymi w instytucjach publicznych i przedsiębiorstwach (np. graniczenie zużycia zasobów naturalnych, systemy o cyklu zamkniętym) – harmonizacja koncepcji i narzędzi zarządzania środowiskowego na szczeblu transnarodowym, w celu ograniczenia negatywnego wpływu zmian klimatu na środowisko (np. środki dostosowawcze) <p><u>3.2 Poprawa zdolności zrównoważonego wykorzystywania zasobów i dziedzictwa kulturowego</u></p> <ul style="list-style-type: none"> - opracowywanie i wdrażanie strategii i polityk na rzecz waloryzacji dziedzictwa oraz zasobów kulturowych lub możliwości branży kultury i branży kreatywnej - opracowywanie i wdrażanie zintegrowanych strategii i koncepcji rozwoju na szczeblu lokalnym/regionalnym, w oparciu o dziedzictwo kulturowe, w celu promowania zrównoważonego rozwoju gospodarczego i zatrudnienia (np. w sektorze turystyki) - opracowywanie i testowanie innowacyjnych narzędzi zarządzania w celu ochrony i zrównoważonego wykorzystania dziedzictwa i zasobów kulturowych (np. zastosowanie technologii informacyjno-komunikacyjnych) - ustanawianie i wzmacnianie współpracy transnarodowej pomiędzy właściwymi podmiotami w celu wspierania zrównoważonego wykorzystywania i promocji obiektów dziedzictwa kulturowego w Europie Środkowej. 	<p>i krajowym, regionalne agencje ds. rozwoju, przedsiębiorstwa (w szczególności prowadzące działalność w branży kultury i branży kreatywnej, a także w sektorze ochrony środowiska), stowarzyszenia, regionalne agencje innowacji, grupy interesu, organizacje pozarządowe, instytucje finansujące, centra edukacyjne i szkoleniowe, a także szkoły wyższe oraz instytucje badawcze.</p>
<p>Oś III Współpraca w zakresie zasobów naturalnych i kulturowych na rzecz trwałego wzrostu gospodarczego w Europie Środkowej</p>	<p><u>3.3 Poprawa zarządzania środowiskowego na funkcjonalnych obszarach miejskich w celu polepszenia warunków życia</u></p> <ul style="list-style-type: none"> - opracowywanie i wdrażanie koncepcji i narzędzi (w tym innowacyjnych modeli finansowania i inwestycji), w celu zarządzania jakością środowiska i jej poprawy (powietrze, woda, odpady, gleba, klimat) na miejskich 	<p>Beneficjentami mogą być między innymi władze publiczne na szczeblu lokalnym, regionalnym i krajowym, regionalne agencje</p>

Oś priorytetowa/ Priorytet inwestycyjny	Cel szczegółowy, rodzaje działań	Beneficjenci
<p>PI 6e Podejmowanie przedsięwzięć mających na celu poprawę stanu jakości środowiska miejskiego, rewitalizację miast, rekultywację i dekontaminację terenów przemysłowych (w tym terenów powojkowych), zmniejszenie zanieczyszczenia powietrza i propagowanie działań służących zmniejszeniu hałasu</p>	<p>obszarach funkcjonalnych</p> <ul style="list-style-type: none"> - poprawa zdolności w zakresie planowania i zarządzania środowiskiem miejskim (np. ustanowienie mechanizmu udziału społeczeństwa w procedurach planowania i w procesie podejmowania decyzji) - opracowywanie i wdrażanie zintegrowanych strategii, polityk oraz narzędzi w celu ograniczenia konfliktów między różnymi rodzajami działalności dotyczących użytkowania gruntów na miejskich obszarach funkcjonalnych (np. rozrastanie się miast, spadek liczby ludności oraz fragmentacja, rozpatrywane również z punktu widzenia skutków społecznych) - opracowywanie i wdrażanie zintegrowanych strategii i projektów pilotażowych w celu rekultywacji i rewitalizacji terenów przemysłowych <ul style="list-style-type: none"> - opracowywanie koncepcji i realizacja projektów pilotażowych w dziedzinie środowiska w celu wspierania rozwoju inteligentnych miast (np. zastosowanie technologii informacyjno-komunikacyjnych, technologie środowiskowe) 	<p>ds. rozwoju, przedsiębiorstwa, środowiska, właścicieli i zarządców infrastruktury, stowarzyszenia, regionalne agencje innowacji, grupy interesu, organizacje pozarządowe, instytucje finansujące, centra edukacyjne i szkoleniowe, szkoły wyższe i instytucje badawcze.</p>
<p>Oś IV Współpraca na rzecz poprawy powiązań transportowych Europy Środkowej</p> <p>PI 7b Zwiększanie mobilności regionalnej poprzez łączenie węzłów drugorzędnych i trzeciorzędnych z infrastrukturą TEN-T, w tym z węzłami multimodalnymi</p>	<p><u>4.1 Poprawa planowania i koordynacji systemów regionalnego transportu pasażerskiego w celu utworzenia lepszych połączeń z krajowymi i europejskimi sieciami transportowymi</u></p> <ul style="list-style-type: none"> - opracowywanie i wdrażanie strategii (włącznie z innowacyjnymi modelami finansowania i inwestycji) mających na celu tworzenie połączeń między zrównoważonym transportem pasażerskim, w szczególności w regionach peryferyjnych, a siecią TEN-T oraz węzłami transportowymi pierwszego, drugiego i trzeciego stopnia <ul style="list-style-type: none"> - opracowywanie i wdrażanie skoordynowanych strategii, narzędzi i projektów pilotażowych w celu udoskonalenia regionalnych systemów transportowych, w szczególności w wymiarze transgranicznym (np. połączenia dla osób dojeżdżających do pracy, interoperacyjność, etc.) - opracowywanie koncepcji i testowanie projektów pilotażowych na rzecz inteligentnej mobilności regionalnej (np. bilety multimodalne, narzędzia ICT, routing z połączeniem na żądanie – router on demand, itp.) - opracowywanie skoordynowanych koncepcji, standardów oraz narzędzi do poprawy usług w zakresie mobilności, świadczonych w interesie publicznym (np. dla grup w niekorzystnej sytuacji, kurczących się regionów) 	<p>Beneficjentami mogą być między innymi władze publiczne na szczeblu lokalnym, regionalnym i krajowym, regionalne agencje ds. rozwoju, operatorów transportu, dostawców infrastruktury, stowarzyszenia regionalne, regionalne agencje innowacji, organizacje pozarządowe, instytucje finansujące, centra edukacyjne i szkoleniowe, szkoły wyższe i instytucje badawcze.</p>
<p>Oś IV Współpraca na rzecz poprawy powiązań transportowych Europy</p>	<p><u>4.2 Poprawa koordynacji podmiotów transportu towarowego w celu upowszechnienia rozwiązań multimodalnych przyjaznych środowisku</u></p>	<p>Beneficjentami mogą być między innymi instytucje publiczne, władze</p>

Oś priorytetowa/ Priorytet inwestycyjny	Cel szczegółowy, rodzaje działań	Beneficjenci
Środkowej PI 7c Rozwój i usprawnianie przyjaznych środowisku (w tym o obniżonej emisji hałasu) i niskoemisyjnych systemów transportu, w tym śródlądowych dróg wodnych i transportu morskiego, portów, połączeń multimodalnych oraz infrastruktury portów lotniczych, w celu promowania zrównoważonej mobilności regionalnej i lokalnej	- opracowywanie i wdrażanie strategii (w tym innowacyjnych modeli finansowania i inwestycji) mających na celu wzmocnienie modalności przyjaznych środowisku rozwiązań w zakresie systemów transportu towarowego (np. transport kolejowy, rzeczny lub morski) - opracowywanie i wdrażanie mechanizmów koordynacji i współpracy pomiędzy podmiotami multimodalnego transportu towarowego – opracowywanie i wdrażanie skoordynowanych koncepcji, narzędzi zarządzania oraz usług mających na w celu zwiększenie udziału przyjaznej środowisku logistyki, poprzez optymalizację łańcuchów transportu towarowego (np. multimodalne, transnarodowe przepływy transportu towarowego) – opracowywanie i testowanie skoordynowanych strategii i koncepcji na rzecz nadania ekologicznego charakteru („greening”) ostatnich kilometrów transportu towarowego (np. planowanie logistyczne)	publiczne na szczeblu lokalnym, regionalnym i krajowym, regionalne agencje ds. rozwoju, przedsiębiorstwa, operatorów multimodalnych centrów logistycznych, dostawców infrastruktury, stowarzyszenia transportowe, regionalne agencje innowacji, organizacje pozarządowe, instytucje finansujące, centra edukacyjne i szkoleniowe, a także szkoły wyższe oraz instytucje badawcze.

Europejski Bank Inwestycyjny

Europejski Bank Inwestycyjny (European Investment Bank - EIB) stanowi instytucję finansową Unii Europejskiej. EBI działa od 1958 roku, na mocy Traktatu Rzymskiego z 1957 roku o utworzeniu EWG, którego akcjonariuszami są państwa członkowskie Wspólnoty. Siedzibą banku jest Luksemburg. Nadrzędnym celem Europejskiego Banku Inwestycyjnego jest przyczynianie się do harmonijnego rozwoju Wspólnoty. Bank udziela kredytów inwestycyjnych oraz gwarancji podmiotom publicznym i prywatnym z państw - akcjonariuszy. EBI uczestniczy m.in. w realizacji polityki UE w zakresie pomocy: państwom AKP (byłe kolonie krajów EWG), 12 państwom obszaru Morza Śródziemnego (układy o współpracy), jak również krajom wschodniej i środkowej Europy. Polska korzysta z kredytów Europejskiego Banku Inwestycyjnego od 1991 roku.

Europejski Bank Odbudowy i Rozwoju

Europejski Bank Odbudowy i Rozwoju (European Bank for Reconstruction and Development - EBRD) działa od 1991 roku, na podstawie Uchwały Rady Europejskiej z 1989 r. oraz Porozumienia z 1990 r. Siedzibą banku jest Londyn. Europejski Bank Odbudowy i Rozwoju liczy 66 członków (są to: 64 państw, Europejski Bank Inwestycyjny Oraz Wspólnota Europejska).

Celem EBOiR jest promocja rozwoju sektora publicznego i prywatnego w państwach demokracji wielopartyjnej, pluralizmu, gospodarki rynkowej oraz wspieranie transformacji i zmian strukturalnych. Bank wspiera m.in. inwestycje w zakresie ochrony środowiska, a obszarem jego działania są

m.in.: Albania, Armenia, Białoruś, Bośnia i Hercegowina, Bułgaria, Chorwacja, Macedonia, Gruzja, Kazachstan i Kirgistan.

6.2.2. ŹRÓDŁA FINANSOWANIA INWESTYCJI NA POZIOMIE KRAJOWYM

Narodowy Fundusz Ochrony Środowiska i Gospodarki Wodnej

Narodowy Fundusz Ochrony Środowiska i Gospodarki Wodnej udziela dofinansowania w formie dopłat, dotacji i pożyczek. Beneficjentami mogą być: samorządy, przedsiębiorcy, osoby fizyczne, państwowe jednostki budżetowe, uczelnie/ instytucje naukowo-badawcze, organizacje pozarządowe, inne podmioty.

Celem generalnym *Strategii NFOŚiGW* jest poprawa stanu środowiska i zrównoważone gospodarowanie jego zasobami poprzez stabilne, skuteczne i efektywne wspieranie przedsięwzięć i inicjatyw służących środowisku. Jest on realizowany poprzez cztery priorytety środowiskowe przedstawione w tabeli poniżej.

Tabela 29 Wybrane działania, które mogą uzyskać dofinansowanie z NFOŚiGW¹⁸⁶

Priorytet środowiskowy	Program	Rodzaje działań
I Ochrona i zrównoważone gospodarowanie zasobami wodnymi	Gospodarka wodno-ściekowa w aglomeracjach	<ul style="list-style-type: none"> - realizacja programów obejmujących budowę i modernizację systemów kanalizacyjnych (oczyszczalnie ścieków, sieci kanalizacyjne), - zagospodarowanie komunalnych osadów ściekowych, - udowa indywidualnych systemów oczyszczania ścieków na obszarach nie objętych zasięgiem aglomeracji wyznaczonych dla potrzeb KPOŚK, - racjonalizacja gospodarowania zasobami wodnymi dla ochrony przed deficytami wód oraz przed skutkami powodzi, - inwestycje przeciwpowodziowe z wykorzystaniem powstających obiektów na cele energetyczne oraz wspieranie działań o charakterze nietechnicznym np. zwiększenie retencji naturalnej, budowa systemów wczesnego ostrzegania i prognozowania powodzi i zarządzania ryzykiem powodziowym, - kampanie edukacyjne
II Racjonalne gospodarowanie odpadami i ochrona powierzchni ziemi	Racjonalna gospodarka odpadami Ochrona powierzchni ziemi Geologia i Górnictwo – Część 1) Poznanie budowy geologicznej kraju oraz gospodaraka zasobami	<ul style="list-style-type: none"> - przedsięwzięcia dot. stopniowego przechodzenia od składowania odpadów na system wspierający przetworzenie, odzysk oraz energetyczne wykorzystanie odpadów, - działania związane z zapobieganiem powstawania odpadów, - wspieranie i wdrażanie niskoodpadowych technologii produkcji, - termiczne przekształcanie odpadów,

¹⁸⁶ Streszczenie strategii działania NFOŚiGW na lata 2013-2016 z perspektywą do 2020 r. <http://www.nfosigw.gov.pl/0-nfosigw/strategia>

Priorytet środowiskowy	Program	Rodzaje działań
	<p>złóż kopalin i wód podziemnych - Część 2) Zmniejszenie uciążliwości wynikających z wydobycia kopalin</p>	<p>w szczególności ulegających biodegradacji, w tym osadów ściekowych, - rekultywacja i/lub rewitalizacja terenów zdegradowanych działalnością przemysłową, gospodarczą, wojskową oraz na skutek zjawisk naturalnych, - działania mające na celu racjonalne i efektywne gospodarowanie kopalinami oraz innymi surowcami i materiałami z nich pochodzącymi, - rozwój technologii i zwiększenie dostępności technologii wykorzystujących energię z różnych zasobów surowcowych, - rozwój innych technologii niskoemisyjnych (np. czystych technologii węglowych), - kampanie edukacyjne w zakresie racjonalnego gospodarowania surowcami, materiałami i odpadami</p>
<p>III Ochrona atmosfery</p>	<p>Poprawa jakości powietrza Poprawa efektywności energetycznej: - LEMUR - Dopłaty do kredytów na budowę domów energooszczędnych - Inwestycje energooszczędne w małych i średnich przedsiębiorstwach Wspieranie rozproszonych, odnawialnych źródeł energii: - BOCIAN - Prosument - GIS - SOWA</p>	<p>- kompleksowa likwidacja nieefektywnych urządzeń grzewczych, - zbiorowe systemy ciepłownicze, - działania w zakresie poprawy efektywności wykorzystania energii, w tym OZE, w zakresie wytwarzania, przesyłu i wykorzystania u odbiorców, - rozwijanie kogeneracji, w tym kogeneracji wysokosprawnej, - modernizacja i rozbudowa sieci ciepłowniczych, - termomodernizacja budynków użyteczności publicznej, - budownictwo energooszczędne, - inteligentne opomiarowanie i inteligentne sieci energetyczne (ISE) - działania wpływające na wzrost produkcji energii z OZE</p>
<p>IV Ochrona różnorodności biologicznej i funkcji ekosystemów</p>	<p>Ochrona i przywracanie różnorodności biologicznej: - Część 1) Ochrona obszarów i gatunków cennych przyrodniczo</p>	<p>- kompleksowa ocena stanu środowiska, wycena jego funkcji ekosystemowych, - opracowanie planów zadań ochronnych, planów ochrony oraz programów/strategii ochrony dla najcenniejszych gatunków, - działania ograniczające antropopresję na najcenniejsze tereny chronione oraz eliminację bezpośredniej presji na obszary cenne przyrodniczo poprzez ograniczenie niskiej emisji, - utrzymanie i odtwarzanie naturalnych ekosystemów retencjonujących wodę (szczególnie na obszarach górskich) oraz spowolnienie wpływu powierzchniowego wód, łagodzenie wpływu zmian klimatu na</p>

Priorytet środowiskowy	Program	Rodzaje działań
		środowisko, poprzez absorpcję CO ₂ , poprawę bilansu cieplnego, przeciwdziałanie klęskom dot. siedlisk i gatunków, wynikającym ze zmian klimatu i antropopresji oraz usuwanie ich skutków

Będą realizowane również działania horyzontalne w ramach powyższych priorytetów, związane z edukacją ekologiczną, ekspertyzami, innowacyjnością, niskoemisyjną i zasobooszczędną gospodarką oraz monitoringiem środowiska i zapobieganiem zagrożeniom oraz wspieranie systemów zarządzania środowiskowego (głównie EMAS).

Program Operacyjny Infrastruktura i Środowisko na lata 2014-2020

Program ten obejmuje swoim zasięgiem obszar całego kraju, tj. 15 regionów zaliczanych do kategorii słabiej rozwiniętych oraz Mazowsze jako region lepiej rozwinięty o specjalnym statusie. Dofinansowanie dla osi I-III jest na poziomie 85%, a dla osi IV i V na poziomie 85% dla 15 województw, poza woj. mazowieckim (80%).

Tabela 30 Wybrane działania, które mogą uzyskać dofinansowanie w ramach Programu Operacyjnego Infrastruktura i Środowisko 2014 – 2020¹⁸⁷

Oś priorytetowa/ Priorytet inwestycyjny	Rodzaje działań	Beneficjenci
OŚ I. Zmniejszenie emisyjności gospodarki 4 I. Wspieranie wytwarzania i dystrybucji energii pochodzącej ze źródeł odnawialnych	<ul style="list-style-type: none"> - Przewiduje się wsparcie na budowę i przebudowę: <ul style="list-style-type: none"> ładowych farm wiatrowych; • instalacji na biomasę, • instalacji na biogaz, • w ograniczonym zakresie jednostek wytwarzania energii wykorzystującej wodę i słońce oraz ciepła przy wykorzystaniu energii geotermalnej, • sieci elektroenergetycznych umożliwiających przyłączenia jednostek wytwarzania energii elektrycznej ze źródeł odnawialnych do KSE. 	<ul style="list-style-type: none"> - Przedsiębiorcy
OŚ I. Zmniejszenie emisyjności gospodarki 4 II. Promowanie efektywności energetycznej i korzystania z odnawialnych źródeł energii	<ul style="list-style-type: none"> - Przebudowa linii produkcyjnych na bardziej efektywne energetycznie; - Głęboka, kompleksowa modernizacja energetyczna budynków w przedsiębiorstwach, - Zastosowanie technologii efektywnych energetycznie w przedsiębiorstwach, - Budowa i przebudowa instalacji 	<ul style="list-style-type: none"> - Duże przedsiębiorstwa

¹⁸⁷ źródło: opracowanie własne

Oś priorytetowa/ Priorytet inwestycyjny	Rodzaje działań	Beneficjenci
w przedsiębiorstwach	<p>OZE (o ile wynika to z przeprowadzonego audytu energetycznego),</p> <ul style="list-style-type: none"> - Zastosowanie energooszczędnych (energia elektryczna, ciepło, chłód, woda) technologii produkcji i użytkowania energii, - Zastosowanie technologii odzysku energii wraz z systemem wykorzystania energii ciepła odpadowego w ramach przedsiębiorstwa, wprowadzanie systemów zarządzania energią. 	
<p>OŚ I. Zmniejszenie emisyjności gospodarki</p> <p>4 III. Wspieranie efektywności energetycznej, inteligentnego zarządzania energią i wykorzystania odnawialnych źródeł energii w infrastrukturze publicznej, w tym budynkach publicznych, i w sektorze mieszkaniowym</p>	<ul style="list-style-type: none"> - Ocieplenie obiektu, z wymianą okien, drzwi zewnętrznych oraz oświetlenia na energooszczędne; - Przebudowa systemów grzewczych (wraz z wymianą i przyłączeniem źródła ciepła), - Systemów wentylacji i klimatyzacji, zastosowaniem automatyki pogodowej i systemów zarządzania budynkiem, - Budowa lub modernizacja wewnętrznych instalacji odbiorczych oraz likwidacją dotychczasowych źródeł ciepła, - Instalacja mikrogeneracji lub mikrotrigeneracji na potrzeby własne, - Instalacja OZE w modernizowanych energetycznie budynkach (o ile wynika to z audytu energetycznego), - Instalacją systemów chłodzących, w tym również z OZE. 	<ul style="list-style-type: none"> - Organy władzy publicznej, w tym państwowe jednostki budżetowe i administracji rządowej oraz podległe jej organy, i jednostki organizacyjne, - spółdzielnie mieszkaniowe oraz wspólnoty mieszkaniowe, - państwowe osoby prawne, - podmioty będące dostawcami usług energetycznych w rozumieniu dyrektywy 2012/27/UE
<p>OŚ I. Zmniejszenie emisyjności gospodarki</p> <p>4 IV. Rozwijanie i wdrażanie inteligentnych systemów dystrybucji działających na niskich i średnich poziomach napięcia</p>	<ul style="list-style-type: none"> - Budowa lub przebudowa w kierunku inteligentnych sieci dystrybucyjnych średniego, niskiego napięcia, dedykowanych zwiększeniu wytwarzania w OZE i/lub ograniczaniu zużycia energii, w tym wymiana transformatorów, - Kompleksowe pilotażowe i demonstracyjne projekty wdrażające inteligentne rozwiązania na danym obszarze, mające na celu optymalizację wykorzystania energii wytworzonej z OZE i/lub racjonalizację zużycia energii, - Inteligentny system pomiarowy (wyłącznie jako element budowy lub przebudowy w kierunku inteligentnych sieci elektroenergetycznych dla 	<ul style="list-style-type: none"> - Przedsiębiorcy, - Urząd Regulacji Energetyki (w zakresie popularyzacji wiedzy na temat inteligentnych systemów przesyłu i dystrybucji energii, rozwiązań, standardów, najlepszych praktyk w zakresie związanym z inteligentnymi sieciami elektroenergetycznymi)

Oś priorytetowa/ Priorytet inwestycyjny	Rodzaje działań	Beneficjenci
	<p>rozwoju OZE i/lub ograniczenia zużycia energii),</p> <ul style="list-style-type: none"> - Działania w zakresie popularyzacji wiedzy na temat inteligentnych systemów przesyłu i dystrybucji energii, rozwiązań, standardów, najlepszych praktyk w zakresie związanym z inteligentnymi sieciami elektroenergetycznymi. 	
<p>OŚ I. Zmniejszenie emisyjności gospodarki</p> <p>4 V. Promowanie strategii niskoemisyjnych dla wszystkich rodzajów terytoriów, w szczególności dla obszarów miejskich, w tym wspieranie zrównoważonej mobilności miejskiej i działań adaptacyjnych mających oddziaływanie łagodzące na zmiany klimatu</p>	<ul style="list-style-type: none"> - Przebudowa istniejących systemów ciepłowniczych i sieci chłodu, celem zmniejszenia straty na przesyśle, - Likwidacja węzłów grupowych wraz z budową przyłączy do istniejących budynków i instalacją węzłów dwufunkcyjnych (ciepła woda użytkowa), - Budowa nowych odcinków sieci cieplnej wraz z przyłączami i węzłami ciepłowniczymi w celu likwidacji istniejących lokalnych źródeł ciepła opalanych paliwem stałym. - Likwidacja indywidualnych i zbiorowych źródeł niskiej emisji pod warunkiem podłączenia budynków do sieci ciepłowniczej. 	<ul style="list-style-type: none"> - Jednostki samorządu terytorialnego (w tym ich związki i porozumienia) oraz działających w ich imieniu jednostki organizacyjne (w szczególności dla miast wojewódzkich i ich obszarów funkcjonalnych), - Przedsiębiorcy, - Podmioty świadczące usługi publiczne w ramach realizacji obowiązków własnych jednostek samorządu terytorialnego nie będących przedsiębiorcami
<p>OŚ I. Zmniejszenie emisyjności gospodarki</p> <p>4 VI. Promowanie wykorzystywania wysokosprawnej kogeneracji ciepła i energii elektrycznej w oparciu o zapotrzebowanie na ciepło użytkowe</p>	<ul style="list-style-type: none"> - Budowa, przebudowa instalacji wysokosprawnej kogeneracji oraz przebudowa istniejących instalacji na wysokosprawną kogenerację wykorzystujących technologie w jak największym możliwym stopniu neutralne pod względem emisji CO₂ i innych zanieczyszczeń powietrza oraz uzasadnione pod względem ekonomicznym, - W przypadku instalacji wysokosprawnej kogeneracji poniżej 20 MWt wsparcie otrzyma budowa, uzasadnionych pod względem ekonomicznym, nowych instalacji wysokosprawnej kogeneracji o jak najmniejszej z możliwych emisji CO₂ oraz innych zanieczyszczeń powietrza. W przypadku nowych instalacji powinno zostać osiągnięte co najmniej 10% uzysku efektywności energetycznej w porównaniu do rozdzielonej produkcji energii cieplnej 	<ul style="list-style-type: none"> - Jednostki samorządu terytorialnego oraz działające w ich imieniu jednostki organizacyjne, - Przedsiębiorcy, - Podmioty świadczące usługi publiczne w ramach realizacji obowiązków własnych jednostek samorządu terytorialnego a także podmiotów będących dostawcami usług energetycznych w rozumieniu dyrektywy 2012/27/UE

Oś priorytetowa/ Priorytet inwestycyjny	Rodzaje działań	Beneficjenci
	<p>i elektrycznej przy zastosowaniu najlepszych dostępnych technologii. Ponadto wszelka przebudowa istniejących instalacji na wysokosprawną kogenerację musi skutkować redukcją CO₂ o co najmniej 30% w porównaniu do istniejących instalacji. Dopuszczona jest pomoc inwestycyjna dla wysokosprawnych instalacji spalających paliwa kopalne pod warunkiem, że te instalacje nie zastępują urządzeń o niskiej emisji, a inne alternatywne rozwiązania byłyby mniej efektywne i bardziej emisyjne,</p> <ul style="list-style-type: none"> - Budowa przyłączy do sieci ciepłowniczych do wykorzystania ciepła użytkowego wyprodukowanego w jednostkach wytwarzania energii elektrycznej i ciepła w układach wysokosprawnej kogeneracji wraz z budową przyłączy wyprowadzających energię do krajowego systemu przesyłowego, - Wykorzystania energii ciepła odpadowego w ramach projektów rozbudowy/budowy sieci ciepłowniczych. 	
<p>OŚ II. Ochrona środowiska, w tym adaptacja do zmian klimatu</p> <p>6 IV. Podejmowanie przedsięwzięć mających na celu poprawę stanu jakości środowiska miejskiego, rewitalizację miast, rekultywację i dekontaminację terenów przemysłowych (w tym terenów powojkowych), zmniejszenie zanieczyszczenia powietrza i propagowanie działań służących zmniejszeniu hałasu</p>	<ul style="list-style-type: none"> - Rekultywacja na cele środowiskowe zanieczyszczonych/zdegradowanych terenów, - Rozwój miejskich terenów zieleni. 	<ul style="list-style-type: none"> - Administracja rządowa oraz podległe jej organy i jednostki organizacyjne, - Jednostki samorządu terytorialnego i ich związki oraz działające w ich imieniu jednostki organizacyjne, a także podmioty świadczących usługi publiczne w ramach realizacji obowiązków własnych jednostek samorządu terytorialnego

Oś priorytetowa/ Priorytet inwestycyjny	Rodzaje działań	Beneficjenci
<p>OŚ III. Rozwój sieci drogowej TEN-T i transportu multimodalnego</p> <p>7 I. Wspieranie multimodalnego jednolitego europejskiego obszaru transportu poprzez inwestycje w TEN-T</p>	<ul style="list-style-type: none"> - Przewiduje się realizację projektów, których efektem będzie stworzenie spójnej sieci dróg o dużej przepustowości, łączącej wszystkie miasta wojewódzkie z siecią TEN-T i pozwalającej na ich skomunikowanie za pomocą dróg szybkiego ruchu z Warszawą stanowiącą główny węzeł miejski sieci bazowej, - Będą realizowane odcinki dróg w TEN-T, w tym priorytetowo w sieci bazowej, a także dróg w sieci kompleksowej dużym znaczeniu gospodarczym, przyczyniając się tym samym do poprawy spójności terytorialnej w skali europejskiej. Interwencja programu krajowego będzie dotyczyć kategorii dróg krajowych, w tym w osi III, zaliczających się do nich dróg ekspresowych i autostrad, a także dróg w ww. miejskim węźle sieci bazowej o strategicznym znaczeniu dla sieci TEN-T i ujętych w planach korytarzy sieci TEN-T, - W ramach osi priorytetowej przewiduje się przede wszystkim budowę nowych dróg. W ciągach inwestycji obejmujących budowę dróg realizowane będą również obwodnice miast, - W ograniczonym zakresie będą finansowane przebudowy niektórych odcinków dróg i inne działania na rzecz bezpieczeństwa ruchu drogowego, obejmujące inwestycje infrastrukturalne na sieci TEN-T oraz projekty dotyczące całej krajowej sieci drogowej, związane z wyposażeniem jednostek nadzoru nad ruchem drogowym i służb ratowniczych, - W ograniczonym zakresie realizowane będą inwestycje służące poprawie przepustowości nawigacyjnej portów lotniczych, zwiększeniu przepustowości przestrzeni powietrznej oraz poprawie bezpieczeństwa i ochronie ruchu lotniczego w ramach lotniczej sieci bazowej 	<ul style="list-style-type: none"> - Zarządcy dróg krajowych, - dla pozostałych działań w zakresie poprawy bezpieczeństwa ruchu drogowego beneficjentami będą służby ratownicze (ratownictwo techniczne) oraz organy administracji rządowej, podległe im urzędy i jednostki organizacyjne oraz instytuty badawcze

Oś priorytetowa/ Priorytet inwestycyjny	Rodzaje działań	Beneficjenci
	TEN-T.	
<p>OŚ IV. Infrastruktura drogowa dla miast</p> <p>7.A. Wspieranie multimodalnego jednolitego europejskiego obszaru transportu poprzez inwestycje w TEN-T</p>	<ul style="list-style-type: none"> Realizowane będą inwestycje na krajowej sieci drogowej w TEN-T dotyczące powiązania infrastruktury miejskiej z pozamiejską siecią TEN-T (drogi krajowe w miastach będących węzłami miejskimi sieci bazowej TEN-T), odciążenia miast od nadmiernego ruchu drogowego (obwodnice pozamiejskie na drogach krajowych i ekspresowych, drogi krajowe w miastach na prawach powiatu), a także poprawy ich dostępności (trasy wylotowe na drogach krajowych, odcinki dróg ekspresowych przy miastach). 	<ul style="list-style-type: none"> Zarządca sieci dróg krajowych, Jednostki samorządu terytorialnego miast na prawach powiatu, w tym miast stanowiących węzły miejskie sieci bazowej TEN-T
<p>OŚ IV. Infrastruktura drogowa dla miast</p> <p>7.B. Zwiększanie mobilności regionalnej poprzez łączenie węzłów drugorzędnych i trzeciorzędnych z infrastrukturą TEN-T, w tym z węzłami multimodalnymi</p>	<ul style="list-style-type: none"> Realizacja projektów na krajowej sieci drogowej poza TEN-T, związanych z połączeniem ośrodków miejskich z siecią TEN-T (drogi ekspresowe i drogi krajowe poza TEN-T, pełniące rolę tras wylotowych), powiązaniem miejskiej infrastruktury drogowej z pozamiejską siecią TEN-T (drogi krajowe w miejskich węzłach sieci bazowej) oraz z odciążeniem miast od nadmiernego ruchu drogowego (obwodnice pozamiejskie, drogi krajowe w miastach na prawach powiatu) 	<ul style="list-style-type: none"> Zarządca sieci dróg krajowych, Jednostki samorządu terytorialnego miast na prawach powiatu, w tym miast stanowiących węzły miejskie sieci bazowej TEN-T (jako zarządcy odcinków dróg krajowych znajdujących się w granicach miast na prawach powiatu) oraz ich jednostki organizacyjne
<p>OŚ VI. Rozwój niskoemisyjnego transportu zbiorowego w miastach</p> <p>4.5. Promowanie strategii niskoemisyjnych dla wszystkich rodzajów terytoriów, w szczególności dla obszarów miejskich, w tym wspieranie zrównoważonej multimodalnej mobilności miejskiej i działań adaptacyjnych mających oddziaływanie łagodzące na zmiany klimatu</p>	<ul style="list-style-type: none"> Kontynuacja działań mających na celu zmniejszenie zatłoczenia motoryzacyjnego w miastach, poprawę płynności ruchu i ograniczenie negatywnego wpływu transportu na środowisko naturalne w miastach i na ich obszarach funkcjonalnych, Wsparcie przedsięwzięć w zakresie rozwoju transportu zbiorowego, wynikających z planów gospodarki niskoemisyjnej miast, służących podniesieniu jego bezpieczeństwa, jakości, atrakcyjności i komfortu, Przewiduje się wdrażanie projektów, które będą zawierać elementy redukujące/minimalizujące oddziaływanie hałasu/drgań/zanieczyszczeń powietrza oraz elementy promujące zrównoważony rozwój układu urbanistycznego, 	<ul style="list-style-type: none"> Jednostki samorządu terytorialnego (w tym ich związki i porozumienia) - miasta wojewódzkie i ich obszary funkcjonalne oraz działające w ich imieniu jednostki organizacyjne i spółki specjalnego przeznaczenia, Zarządcy infrastruktury służącej transportowi miejskiemu oraz operatorzy publicznego transportu zbiorowego

Oś priorytetowa/ Priorytet inwestycyjny	Rodzaje działań	Beneficjenci
	<ul style="list-style-type: none"> - W miastach posiadających transport szynowy (tramwaje) preferowany będzie rozwój tej gałęzi transportu zbiorowego, w pierwszym rzędzie poprzez inwestycje w infrastrukturę szynową, - Priorytetowo będzie jednak traktowany zakup pojazdów o alternatywnych systemach napędowych (elektrycznych, hybrydowych, biopaliwa, napędzanych wodorem itp.). 	
<p>OŚ VII. Poprawa bezpieczeństwa energetycznego</p> <p>7E. Zwiększenie efektywności energetycznej i bezpieczeństwa dostaw poprzez rozwój inteligentnych systemów dystrybucji, magazynowania i przesyłu energii oraz poprzez integrację rozproszonego wytwarzania energii ze źródeł odnawialnych</p>	<ul style="list-style-type: none"> - Budowa i/lub przebudowa sieci przesyłowych i dystrybucyjnych gazu ziemnego wraz z infrastrukturą wsparcia dla systemu z wykorzystaniem technologii smart, - Budowa i/lub przebudowa sieci przesyłowych i dystrybucyjnych energii elektrycznej - z wykorzystaniem technologii smart, - Budowa i/lub przebudowa magazynów gazu ziemnego, - Przebudowa możliwości regazyfikacji terminala LNG. 	<ul style="list-style-type: none"> - Przedsiębiorstwa energetyczne, prowadzące działalność przesyłu, dystrybucji, magazynowania, regazyfikacji gazu ziemnego oraz przedsiębiorstwa energetyczne zajmujące się przesyłem i dystrybucją energii elektrycznej

Program Rozwoju Obszarów Wiejskich na lata 2014-2020 (projekt)¹⁸⁸

PROW 2014-2020 obejmuje swoim zasięgiem obszar całego kraju. Głównym celem tego Programu jest wzrost konkurencyjności rolnictwa z uwzględnieniem celów środowiskowych.

Poziom pomocy finansowej z EFRROW¹⁸⁹ na lata 2014-2020 wynosi maksymalnie 63,63% kosztów kwalifikowanych projektu.

Tabela 31 Wybrane działania, które mogą uzyskać dofinansowanie z PORW na lata 2014-2020¹⁹⁰

Priorytet	Rodzaje działań	Beneficjenci
M04 Inwestycje w środki trwałe	<p>4.1 Pomoc na inwestycje w gospodarstwach rolnych (Modernizacja gospodarstw rolnych)</p> <ul style="list-style-type: none"> - poprawa ogólnych wyników gospodarstwa rolnego fakultatywnie może dotyczyć: 	- rolnicy

¹⁸⁸ Wersja przesłana do KE, z dnia 7.04.2014 r.

¹⁸⁹ EFRROW – Europejski Fundusz Rolny na rzecz Rozwoju Obszarów Wiejskich

¹⁹⁰ Źródło: opracowanie własne

Priorytet	Rodzaje działań	Beneficjenci
	<ul style="list-style-type: none"> - poprawy efektywności korzystania z zasobów wodnych w gospodarstwie, - poprawy efektywności wykorzystania energii w gospodarstwie, - zwiększenia wykorzystania OZE w gospodarstwie, - redukcji emisji gazów cieplarnianych i amoniaku z rolnictwa w gospodarstwie <p>4.3 Scalanie gruntów</p> <ul style="list-style-type: none"> - ograniczenie nasilenia procesów erozyjnych oraz poprawa walorów estetycznych krajobrazu rolniczego na obszarze objętym scaleniem 	
M07 Podstawowe usługi i odnowa miejscowości na obszarach wiejskich	<p>7.1 Inwestycje związane z tworzeniem, ulepszeniem lub rozbudową wszystkich rodzajów małej infrastruktury, w tym inwestycje w OZE i oszczędzanie energii</p> <p>Zakres:</p> <ul style="list-style-type: none"> - operacje dotyczące zaopatrzenia w wodę lub odprowadzania i oczyszczania ścieków komunalnych, - budowa lub modernizacja dróg lokalnych 	<ul style="list-style-type: none"> - gmina; - związek międzygminny, - powiat, - związek powiatów
M08 Inwestycje w rozwój obszarów leśnych i poprawę żywotności lasów	<p>8.1 Zalesianie i tworzenie terenów zalesionych – obejmujące koszty założenia (tzw. wsparcie na zalesienie) oraz premię pielęgnacyjną i zalesieniową</p>	<ul style="list-style-type: none"> - rolnik – właściciel gruntów rolnych oraz gruntów innych niż rolne; - jst będące właścicielami gruntów rolnych oraz gruntów innych niż rolne – tylko w zakresie wsparcia na zalesienie
M10 Działanie rolnośrodowiskowo-klimatyczne	<p>10.1 Płatności w ramach zobowiązań rolno środowiskowo-klimatycznych</p> <ul style="list-style-type: none"> - rolnictwo zrównoważone, - ochrona gleb i wód, - zachowanie sadów tradycyjnych odmian drzew owocowych, <ul style="list-style-type: none"> - cenne siedliska i zagrożone gatunki ptaków na obszarach Natura 2000, - cenne siedliska poza obszarami Natura 2000 <p>10.2 Wsparcie ochrony i zrównoważonego użytkowania oraz rozwoju zasobów genetycznych w rolnictwie</p> <ul style="list-style-type: none"> - zachowanie zagrożonych genetycznie roślin w rolnictwie, - zachowanie zagrożonych genetycznie zwierząt w rolnictwie 	<ul style="list-style-type: none"> - rolnik - grupa rolników i innych zarządców gruntów
M11 Rolnictwo ekologiczne	<p>11.1 Płatności w okresie konwersji na rolnictwo ekologiczne</p>	<ul style="list-style-type: none"> - rolnik, który spełnia definicję rolnika

Priorytet	Rodzaje działań	Beneficjenci
	- uprawy rolnicze, warzywne, zielarskie, sadownicze, paszowe na gruntach ornych oraz trwałe użytki zielone; w okresie konwersji, 11.2 Płatności w celu utrzymania rolnictwa ekologicznego - uprawy rolnicze, warzywne, zielarskie, sadownicze, paszowe na gruntach ornych oraz trwałe użytki zielone; po okresie konwersji,	aktywnego zawodowo - rolnicy oraz grupy rolników, którzy dobrowolnie podejmują się przestrzegać, praktyk i metod rolnictwa ekologicznego określonych w rozporządzeniu rady (WE) nr 834/2007 i spełniają definicję rolnika aktywnego zawodowo

6.2.3. ŹRÓDŁA FINANSOWANIA INWESTYCJI NA POZIOMIE WOJEWÓDZKIM

Funduszu Ochrony Środowiska i Gospodarki Wodnej w Szczecinie

Działalność finansowa Wojewódzkiego Funduszu Ochrony Środowiska i Gospodarki Wodnej w Szczecinie skupia się głównie na wspieraniu przedsięwzięć w zakresie:

- ochrony wód i gospodarki wodnej,
- ochrony atmosfery,
- ochrony ziemi,
- ochrony przyrody,
- edukacji ekologicznej,
- profilaktyki zdrowotnej,
- zapobiegania i likwidacji poważnych awarii i ich skutków,
- monitoringu środowiska.

Wojewódzki Fundusz Ochrony Środowiska i Gospodarki Wodnej w Szczecinie będzie wspierał przedsięwzięcia i programy służące ochronie środowiska i gospodarce wodnej na terenie województwa zachodniopomorskiego i kierują się zasadą zrównoważonego rozwoju.

W pierwszej kolejności będą dofinansowane projekty inwestycyjne i działania realizowane z udziałem środków Unii Europejskiej w obszarze „Środowisko”, w szczególności realizowane w ramach Programu Operacyjnego Infrastruktura i Środowisko (POIiŚ, Regionalnego Programu Operacyjnego dla Województwa Zachodniopomorskiego (RPO WZ), Programu Rozwoju Obszarów Wiejskich (PROW) w ramach działania „odnowa i rozwój wsi”, zadania objęte dofinansowaniem ze środków Narodowego Funduszu Ochrony Środowiska i Gospodarki Wodnej, czy Inicjatyw Wspólnotowych (gł. INTERREG) lub innych programów bezzwrotnej pomocy zagranicznej (np. Szwajcarsko – Polski Program Współpracy).

Priorytety dziedzinowe realizowane przez WFOŚiGW:

- wspieranie przedsięwzięć zmierzających do ograniczenia emisji zanieczyszczeń gazowych (w tym gazów cieplarnianych) i pyłów do atmosfery,

- wspieranie zadań w zakresie likwidacji źródeł niskiej emisji poprzez racjonalizację systemów grzewczych z wykorzystaniem istniejących źródeł ciepła oraz modernizacji kotłowni i systemów grzewczych, w szczególności na terenach miejskich, uzdrowiskowych, parków krajobrazowych i kompleksów leśnych, wdrażanie Programu KAWKA,
- wspieranie wykorzystania odnawialnych źródeł energii (OZE), w tym wykorzystanie biogazu, małe elektrownie wodne, elektrownie wiatrowe, kotłownie na zrębki i słomę, pompy ciepłe, baterie słoneczne, ogniwa fotowoltaiczne; rozwój energetyki wykorzystującej biomasę,
- wdrażanie nowoczesnych technologii i przedsięwzięć ograniczających zużycie energii w przemyśle, energetyce i gospodarce komunalnej,
- wspieranie kompleksowych działań związanych z termomodernizacją budynków, ze szczególnym uwzględnieniem obiektów użyteczności publicznej,
- dofinansowanie opracowania programów ochrony powietrza i programów ochrony środowiska przed hałasem.

REGIONALNY PROGRAM OPERACYJNY WOJEWÓDZTWA ZACHODNIO-POMORSKIEGO 2014 – 2020 „Pomorze Zachodnie, Perspektywa 2020”

W ramach RPO WZ 2014-2020 o dofinansowanie można ubiegać się w ramach

Osi II Gospodarka niskoemisyjna i priorytetu inwestycyjnego:

- „Promowanie wytwarzania i dystrybucji energii pochodzącej ze źródeł odnawialnych” (zastępowanie konwencjonalnych źródeł energii źródłami odnawialnymi przede wszystkim z biomasy, biogazu i energii słonecznej, zwiększenie potencjału sieci energetycznej do odbioru energii z OZE),
- „Wspieranie efektywności energetycznej, inteligentnego zarządzania energią i wykorzystywania odnawialnych źródeł energii w budynkach publicznych i sektorze mieszkaniowym” (kompleksowa głęboka modernizacja energetyczna obiektów użyteczności publicznej oraz budynków mieszkaniowych),
- „Promowanie strategii niskoemisyjnych dla wszystkich rodzajów terytoriów, w szczególności dla obszarów miejskich, w tym wspieranie zrównoważonej multimodalnej mobilności miejskiej i działań adaptacyjnych mających oddziaływanie łagodzące na zmiany klimatu” (budowa, przebudowa obiektów/systemu infrastruktury zintegrowanego systemu transportu publicznego w celu ograniczenia ruchu drogowego w centrach miast; projekty zwiększające świadomość ekologiczną oraz zakup lub modernizacja taboru transportu miejskiego),
- „Promowanie wykorzystywania wysokosprawnej kogeneracji ciepła i energii elektrycznej w oparciu o zapotrzebowanie na ciepło użytkowe” (budowa jednostek wytwarzania energii elektrycznej i ciepła w wysokosprawnej kogeneracji wraz z budową przyłączy do

sieci ciepłowniczej i elektroenergetycznej (jeśli budowa tej sieci jest niezbędna dla projektu ko generacyjnego oraz przebudowa jednostek wytwarzania ciepła, w wyniku której zostaną one zastąpione jednostkami wytwarzania energii w wysokosprawnej kogeneracji)).

O dofinansowanie ubiegać się mogą przedsiębiorstwa świadczące usługi publicznego transportu zbiorowego, jednostki samorządu terytorialnego, ich związki i stowarzyszenia, jednostki organizacyjne jst, organizacje pozarządowe, zarządcy infrastruktury kolejowej, państwowe jednostki budżetowe, przedsiębiorstwa, przedsiębiorcy, przedsiębiorcy energetyczni, jednostki organizacyjne jst, jednostki sektora finansów publicznych, szkoły wyższe, kościoły i związki wyznaniowe, wspólnoty mieszkaniowe, spółdzielnie mieszkaniowe, instytucje oświatowe i opiekuńcze, zakłady opieki zdrowotnej, grupy producentów rolnych, organy administracji rządowej prowadzące szkoły, organizacje pozarządowe, PGL Lasy Państwowe i jego jednostki organizacyjne, partnerstwa wymienionych podmiotów. Terytorialny obszar realizacji to obszar województwa zachodniopomorskiego.

Bank Ochrony Środowiska i komercyjne kredyty bankowe

Bank Ochrony Środowiska oferuje szerokie spektrum wsparcia w zakresie szeroko pojętej ekologii i ochrony środowiska. Za pośrednictwem banku można uzyskać kredyty na szereg różnorodnych działań w zakresie ochrony powietrza jak i na działania zmierzające do ograniczenia niskiej emisji. Istnieje również możliwość pozyskania kredytu z banków komercyjnych. Komercyjne kredyty bankowe na cele inwestycyjne - udzielane przez banki na warunkach rynkowych:

- konieczność wykazania opłacalności inwestycji w biznesplanie,
- wysokie koszty obsługi kredytu,
- samorządy postrzegane są jako podmioty o wysokiej zdolności kredytowej,

zastosowanie – zwykle jako uzupełniające źródło finansowania inwestycji.

6.2.4. ŹRÓDŁA FINANSOWANIA INWESTYCJI NA POZIOMIE LOKALNYM

Działania służące ograniczeniu niskiej emisji są realizowane na poziomie gminnym głównie w ramach dostępnego budżetu na dany rok. Wielkość dostępnych środków określana jest na etapie planowania budżetu i zapisywane są również w Wieloletnich planach Finansowych poszczególnych gmin, czy miast.

Z analizy WPF wynika, że Gmina Miasto Szczecin realizuje działania mające na celu ograniczenie emisji, a w szczególności: zadania z zakresu transportu zbiorowego, budowy i przebudowy dróg, budowy ścieżek rowerowych i pieszo-rowerowych, wymiany oświetlenia ulicznego na energooszczędne, modernizacji budynków komunalnych, projektów rewitalizacyjnych, termomodernizacji, edukacji ekologicznej.

Źródła finansowania inwestycji na poziomie lokalnym zostały wskazane w harmonogramie rzeczowo-finansowym i zostały podzielona na środki własne,

oraz środki zewnętrzne, do których należy zaliczyć m.in. fundusze unijne. Środki własne to kwoty zaplanowane w ramach uchwalonego budżetu.

Należy zaznaczyć, iż źródło finansowania zadań może ulec zmianie, na przykład w przypadku pojawienia się możliwości pozyskania środków na ich realizację ze źródeł zewnętrznych.

6.2.5. ŚRODKI FINANSOWE NA MONITORING I OCENĘ

Monitoring PGN powinien być prowadzony na bieżąco i finansowany ze środków dostępnych w budżecie danej jednostki samorządowej. Ocena realizowanych działań w ramach tego projektu powinna być realizowana w ramach zadań własnych gminy, zgodnie z ustawą o samorządzie gminnym (Dz. U. 2013, poz. 594 z późn. zm.). Do zakresu obowiązków realizowanych przez jednostki samorządowe jest m.in. utrzymanie ładu przestrzennego, gospodarki nieruchomościami, ochrony środowiska, gminnych dróg, mostów, placów oraz organizacji ruchu drogowego, składowisk wysypisk i unieszkodliwiania odpadów komunalnych, zaopatrzenia w energię elektryczną i ciepłą oraz gaz; lokalnego transportu zbiorowego, gminnego budownictwa mieszkaniowego, zieleni gminnej i zadrzewień oraz utrzymania gminnych obiektów i urzędzeń użyteczności publicznej oraz obiektów administracyjnych.

Ponadto zadania z zakresu monitoringu środowiska mogą uzyskać wsparcie finansowe z NFOŚiGW oraz WFOŚiGW.

Programy, które pozyskują środki programów operacyjnych UE są monitorowane przez Instytucje Zarządzające (Ministerstwo Infrastruktury i Rozwoju – w przypadku programów krajowych oraz przez Urzędy Marszałkowskie – odpowiedzialne za programy regionalne). Komitet Monitorujący analizuje rezultaty realizacji programu i wyniki oceny jego realizacji.

6.3. Wytyczne do prowadzenia edukacji ekologicznej w zakresie ochrony powietrza

Celem edukacji ekologicznej jest dostrzeganie zmian zachodzących w otaczającym środowisku i ich wartościowanie, rozwijanie wrażliwości na problemy środowiska w tym w szczególności ochrony powietrza oraz uświadamianie zagrożeń środowiska występujących w miejscu zamieszkania i kształtowanie postawy odpowiedzialności za obecny i przyszły stan środowiska oraz gotowości do działań na rzecz zrównoważonego rozwoju.¹⁹¹

Grupa docelowa edukacji ekologicznej

Władze gmin muszą kierować działania w ramach edukacji ekologicznej na wszystkich swoich mieszkańców. Analizując uwarunkowania lokalne i cel

¹⁹¹ Źródło: Cele edukacyjne z podstawy programowej "Edukacji ekologicznej" dla szkół podstawowych, gimnazjum, liceum

należy określić, do jakiej grupy najskuteczniej jest kierować edukację. Proponujemy rozważenie następujących grup docelowych:

- nauczyciele, trenerzy i animatorzy edukacji ekologicznej oraz dziennikarze lokalnych mediów – edukacja edukujących, działania kierowane do tej grupy mają na celu:
 - dostarczenie informacji, kompetencji i praktycznych umiejętności umożliwiających kreowanie i realizację aktywnych działań na rzecz ochrony powietrza
 - upowszechnienie wiedzy na temat zanieczyszczenia powietrza - jego wpływu na zdrowie, odpowiedzialnych za jakość powietrza;
 - wskazywanie źródeł pozyskiwania informacji o jakości i ochronie powietrza
 - przygotowanie ważnych partnerów społecznych (szkoły, organizacje społeczne) do współdziałania w zakresie informacji – transfer wiedzy: szkoła – dom
 - przygotowanie nauczycieli i dziennikarzy do przekazywania informacji o wpływie mieszkańców na stan jakości powietrza poprzez sposób postępowania.
- dzieci w wieku przedszkolnym i szkolnym oraz młodzież szkolna - przyniesie efekty w długim okresie czasu, powinna być zatem prowadzona równolegle z innymi działaniami. Ta grupa docelowa jest istotna ze względu na przełożenie zachowań proekologicznych ze szkoły na płaszczyznę rodziny oraz wczesne wypracowanie postaw odpowiedzialności za jakość powietrza. Obecnie prowadzone akcje i działania w ramach tradycyjnych przedmiotów szkolnych należy wzmocnić za pomocą innych akcji i materiałów, jakie zachowania prowadzą do wzrostu zanieczyszczenia powietrza w miejscu zamieszkania. Ze względu na cel planowanego przedsięwzięcia proponowane działania powinny skupiać się głównie na:
 - budowaniu świadomości o szkodliwym działaniu zanieczyszczeń zawartych w powietrzu jakim oddychamy na zdrowie i otoczenie,
 - wskazywanie pozytywnych i negatywnych zachowań i postaw,
 - uświadomienie odpowiedzialności osobistej za stan jakości powietrza,
 - promowaniu zachowań wspierających ochronę powietrza i piętnowaniu zachowań negatywnych,
 - wpływie zachowań w zakresie korzystania z komunikacji na zanieczyszczenie powietrza w miastach.

Kluczową rolę odgrywają w tym przypadku nauczyciele, animatorzy i trenerzy kształtujący postawy życiowe dzieci i młodzieży.

- dorośli mieszkańcy gminy odpowiedzialni za gospodarstwa domowe, edukacja tej grupy jest najistotniejsza ze względu na znaczny wpływ zachowań tej grupy na jakość powietrza w województwie. Edukacja powinna dotyczyć informacji w zakresie:

- skąd czerpać informacje o jakości powietrza w miejscu zamieszkania
- wpływie jakości powietrza w miejscu zamieszkania na jakość życia i zdrowie
- odpowiedzialności w zakresie wpływu na powietrze, którym oddycha każdy mieszkaniec
- zanieczyszczeń powstających w wyniku spalania złej jakości paliw oraz odpadów w paleniskach i kotłach domowych
- wpływie zachowań w zakresie korzystania z komunikacji na komfort życia i zdrowie.

Kampanie edukacyjne powinny być prowadzone w oparciu o nośniki masowe. Taką rolę ze względu na powszechność dostępu oraz z uwagi na wielkość gmin mogą pełnić wkładki prasowe, media elektroniczne, broszury informacyjne. Wkładki prasowe w pierwszym rzędzie powinny być zamieszczane w lokalnej prasie oraz rozprowadzane w placówkach opieki zdrowotnej i placówkach oświatowych.

Ze względu na cel planowanego przedsięwzięcia proponowane działania powinny skupiać się głównie na:

- budowaniu świadomości o szkodliwym działaniu spalania odpadów w piecach domowych,
- uświadomienie odpowiedzialności osobistej za stan jakości powietrza
- wpływie postaw komunikacyjnych na zanieczyszczenie powietrza w miastach.

Optymalny czas edukacji

Edukacja ekologiczna, aby przyniosła efekty musi być działaniem przewidzianym

na lata. Przyrównać ją można do wychowania dziecka. Wymaga czasu, konsekwencji i cykliczności. Edukacja ma na celu zmianę sposobu myślenia ogółu społeczeństwa, co nie następuje z dnia na dzień, a wymaga długiego okresu czasu. Działania edukacyjne powinny być przeprowadzane cyklicznie. Dla akcji związanych ochroną powietrza (związanych m.in. z paleniem odpadów bądź złej jakości paliwa w paleniskach domowych) najlepszym czasem jest przeprowadzenie kampanii przed sezonem grzewczym, czyli już we wrześniu. W przypadku akcji promujących komunikację zbiorową powinny odbywać się one kilkakrotnie, np. 3-4 krotnie w ciągu roku.

Sposoby prowadzenia edukacji

- edukacja edukujących,
- motywacja, nie nauka,
- prostota,
- właściwa kolejność,
- właściwy temat oraz działanie,

7. ZAGADNIENIA SYSTEMOWE

7.1. Założenia ogólne do oszacowania przewidywanego efektu energetycznego i ekologicznego

Wskaźnik efektywności kosztowej uzyskania efektu ekologicznego (WK)¹⁹²

Dla celów obliczania efektywności kosztowej uzyskania efektu ekologicznego w projektach „Oszczędzanie energii i promowanie odnawialnych źródeł energii” zastosowano wskaźnik efektywności kosztowej WK. Wskaźnik ten nawiązuje do metodyki analizy efektywności kosztowej oraz analizy kosztów i korzyści społecznych.

Aby zmierzyć w sposób syntetyczny efekty ekologiczne, najpierw określa się średnioroczne ilości zanieczyszczeń, które zostaną zredukowane, unieszkodliwione lub da się ich uniknąć dzięki realizacji inwestycji. Następnie ilościom tym są przypisywane opłaty ekologiczne. Dla emisji, których nie uwzględniono w przepisach w sprawie wysokości stawek opłat za korzystanie ze środowiska, przyjmuje się wartości podane w dalszej części niniejszej metodyki.

Aby wyliczyć wskaźnik WK sumuje się iloczyn opłat i ilości czynników oddziaływania na środowisko (unikniętych zanieczyszczeń, zmniejszenie energochłonności procesu), stanowiące miarę efektu ekologicznego, które następnie dzieli się przez roczne koszty inwestycji (nakłady i koszty eksploatacyjne). WK jest wskaźnikiem, który nie może być interpretowany w wartościach bezwzględnych, służy jedynie do celów porównywania projektów między sobą. Im wyższa jest wartość wskaźnika, tym projekt jest bardziej efektywny.

Wzór na obliczenie wskaźnika przyjmuje postać:

$$WK = \frac{\sum_{i=1}^{i=n} c_i * O_i * Z_i}{ZKK + RKE}$$

gdzie:

- O_i jednostkowa stawka podstawowa opłaty za korzystanie ze środowiska dla czynnika oddziaływania i;
- Z_i ilość zredukowanego czynnika i w pierwszym roku po realizacji inwestycji;
- i indeks czynnika oddziaływania;
- n liczba czynników oddziaływania uwzględnionych w obliczeniach;
- ZKK zannualizowane nakłady inwestycyjne;
- RKE roczne koszty eksploatacyjne instalacji;

¹⁹² Metodyka obliczania wskaźnika efektywności kosztowej uzyskania efektu ekologicznego (WK) w ramach Funduszy NMF 2009-2014, http://www.mos.gov.pl/g2/big/2014_02/90264a3aa8ae2ae23ac892b9ede9c920.pdf

- c_i współczynnik korygujący, ustalany odrębnie w poszczególnych działaniach dla wybranych czynników oddziaływania i oddający priorytety przyjęte w tych działaniach.

W przypadku zwiększenia się wielkości produkcji zakładu przyjmuje się wartości zredukowanego czynnika oddziaływania i w pierwszym roku po realizacji inwestycji odniesione do aktualnej wielkości produkcji (proporcjonalnie zmniejszone).

Zannualizowane nakłady inwestycyjne (ZKK) są dane wzorem:

$$ZKK = I * \frac{r}{1 - (1 + r)^{-n}}$$

gdzie:

- I całkowity koszt inwestycji,
r społeczna stopa dyskontowa,
n czas życia projektu (n=10lat)

Przy obliczaniu wartości ZKK (zannualizowanych nakładów inwestycyjnych) przyjęto stałą społeczną stopę dyskontową $r = 5,5\%$.

Roczne koszty eksploatacyjne (RKE) obliczono z pominięciem amortyzacji, koszty przyjęto dla pełnej, technologicznej wydajności (przepustowości) systemu.

Stawki opłat przyjęto zgodnie ze stawkami podanymi w obowiązujących przepisach w sprawie wysokości stawek opłat za korzystanie ze środowiska (Obwieszczenie Ministra Środowiska z dnia 10 września 2012 r. w sprawie wysokości stawek opłat za korzystanie ze środowiska na rok 2013 (M.P. 2012 poz. 766)).

Dla działań skutkujących zmniejszeniem energochłonności procesu produkcyjnego zastosowano stawkę 0,0021 zł/kWh energii zaoszczędzonej w wyniku realizacji projektu.

Współczynnik korygujący c_i w poszczególnych działaniach:

- $c_i = 3$ - dla CO₂,
- $c_i = 1$ - dla pozostałych zanieczyszczeń.

Wzór na WK obejmuje efekty ekologiczne w postaci zmniejszenia presji na środowisko w obszarze powietrza (dla wszystkich rodzajów zanieczyszczeń) oraz energochłonność. W trakcie kalkulacji wskaźnika uwzględniono zatem wszystkie czynniki oddziaływania z tym, że jedynie czynniki stanowiące priorytet premiowane są współczynnikiem c_i przyjmującym wartości > 1 , dla pozostałych współczynnik ten wynosi 1.

Sposób określenia redukcji emisji CO₂

Działania ujęte w niniejszym Planie można podzielić na dwa rodzaje. Pierwszy rodzaj to działania, których efektem końcowym jest poprawa efektywności energetycznej,

a więc w konsekwencji zmniejszenie ilości zużywanej energii i redukcja emisji CO₂. Drugi rodzaj to działania mające na celu zmianę lokalnej struktury energetycznej na taką, w której efekt końcowy zmniejszenia emisji uzyskuje

się poprzez zmianę sposobu generacji wykorzystywanej energii. Działania drugiego typu uwzględniają wykorzystanie odnawialnych źródeł energii, a także źródeł emitujących mniej dwutlenku węgla i innych gazów cieplarnianych niż używane obecnie np. zastąpienie starych kotłów węglowych, nowymi kotłami retortowymi, lub też poprzez zastosowanie biomasy uzyskuje się równorzędne pochłanianie w trakcie uprawy wykorzystywanych roślin.

W celu oszacowania redukcji emisji z działań mających na celu zwiększenie efektywności energetycznej założono, że w Gminie Miasto Szczecin w ciągu najbliższych 10-ciu lat nie nastąpi istotna zmiana w ilości budynków, a te nowo budowane będą się cechować niskim zużyciem energii na jednostkę powierzchni. Podczas sporządzania szacunków uwzględniono efekt skali. Do obliczeń wykorzystano przekazane przez Urząd Miasta Szczecin dane dotyczące planowanych remontów budynków administracji publicznej i budynków z obszaru przedsiębiorstw. Planowane zakupy i wymianę floty pojazdów z sektora publicznego i prywatnych przedsiębiorstw oraz rodzaj i moc zamontowanych instalacji odnawialnych źródeł energii. Zakłada się, że w wyniku realizacji przewidzianych działań zmniejszy się zużycie energii na jednostkę powierzchni w budynkach, jak i nastąpi zmiana zachowań mieszkańców Gminy Miasto Szczecin prowadząca do bardziej oszczędnego korzystania z energii. Taki zestaw efektów będzie skutkował absolutnym zmniejszeniem emisji CO₂ z terenu Gminy Miasto Szczecin. Wśród działań zawartych w tej kategorii znajdują się zarówno działania o charakterze inwestycyjnym jak i promocyjnym (promocja efektywności energetycznej). Wszystkie mają na celu zmniejszenie zużycia energii poprzez racjonalizację jej wykorzystania.

Oszacowanie efektu redukcji emisji z działań mających na celu zastąpienie dotychczasowych źródeł energii innymi, charakteryzującymi się mniejszą emisją CO₂, opiera się na efekcie substytucji. Na podstawie dostępnych danych oszacowano potencjał wykorzystania niskoemisyjnych źródeł energii. Ponieważ energia pozyskana z tych źródeł zastąpi dotychczas wykorzystywaną energię wytwarzaną z paliw kopalnych, następuje efekt substytucji. W przypadku działań zmierzających do wykorzystania OZE zakłada się również, że efekt skali nie będzie przewyższał efektu redukcji wynikającego z podjętych działań.

Obliczenia wielkości emisji CO₂ przedstawiono w rozdziale 5.2. Wyniki inwentaryzacji emisji CO₂.

Dla celów określenia redukcji emisji CO₂ przyjęto następujące założenia:

- Kontynuację trendów gospodarczych zgodnie z prognozą PKB do roku 2030,
- Wielkości zużycia paliw i energii zgodnie z prognozą zawartą w Polityce Energetycznej Polski do roku 2030,
- Kontynuację obecnych trendów demograficznych,
- Wzrost natężenia ruchu zgodnie z metodologią prognoz natężenia ruchu GDDKiA.

W tabeli zestawiono efekt ekologiczny, koszty proponowanych działań, uzyskaną efektywność energetyczną – zysk energii finalnej dla Gminy Miasto Szczecin.

Tabela 32. Podsumowanie działań naprawczych - koszty, efekt ekologiczny, efektywność energetyczna¹⁹³

Gmina	Efekt redukcji Mg CO _{2e} [%]	Efekt redukcji energii finalnej [%]	Efekt wzrostu udziału energii pochodzącej z OZE [%]	Efekt redukcji energii finalnej [MWh]	Efekt redukcji emisji Mg CO _{2e} względem roku bazowego o 2013	Koszt realizacji zadań [tys. zł]
Miasto Szczecin	5,53	2,8	0,16	204 207	144 647	3 616 836

Realizacja wszystkich działań do 2024 roku pozwoli na uzyskanie 144 510 Mg CO_{2e} (5,53 %) redukcji emisji dwutlenku węgla ekwiwalentnego w stosunku do emisji zinwentaryzowanej dla roku bazowego 2013. Szacowany efekt redukcji zużycia energii finalnej dla Gminy Miasto Szczecin wyniesie 203 774 MWh (2,8 %). W wyniku realizacji zaplanowanych w ramach PGN zadań nastąpi wzrost produkcji energii z rozproszonych odnawialnych źródeł energii o 0,16% w stosunku do roku bazowego.

Tabela 33. Podsumowanie działań naprawczych- efekt ekologiczny, efektywność energetyczna do 2020 roku¹⁹⁴

Gmina	Efekt redukcji Mg CO _{2e} [%]	Efekt redukcji energii finalnej [%]	Efekt wzrostu udziału energii pochodzącej z OZE [%]	Efekt redukcji energii finalnej [MWh]	Efekt redukcji emisji Mg CO _{2e} względem roku bazowego 2013
Miasto Szczecin	5,01	2,56	0,16	186 384	130 914

Realizacja wszystkich działań do 2020 roku pozwoli na uzyskanie 130 777 Mg CO_{2e} (5,01 %) redukcji emisji dwutlenku węgla ekwiwalentnego w stosunku do emisji zinwentaryzowanej dla roku bazowego 2013. Szacowany efekt redukcji zużycia energii finalnej dla gminy Miasto Szczecin wyniesie 185 951 MWh (2,56%). W wyniku realizacji zaplanowanych w ramach PGN zadań nastąpi wzrost produkcji energii z rozproszonych odnawialnych źródeł energii o 0,16% w stosunku do roku bazowego.

¹⁹³ Źródło: opracowanie własne

¹⁹⁴ Źródło: opracowanie własne

7.2. Możliwe do zastosowania rozwiązania, techniki oraz technologie

Niniejszy rozdział zawiera zestawienie możliwych do zastosowania rozwiązań, technik i technologii wraz z ich analizą efektywności rzeczowej, energetycznej, ekologicznej oraz ekonomicznej, a także oceną realności zastosowania w warunkach rynku polskiego i lokalizacji na terenie Szczecińskiego Obszaru Metropolitalnego, w tym także Gminy Miasto Szczecin.

7.2.1. WYBRANE ROZWIĄZANIA W GOSPODARCE NISKOEMISYJNEJ

Wśród technologii energetyki prosumenckiej wykorzystującej odnawialne źródła energii wyróżnia się następujący pakiet rozwiązań dla mieszkańców na potrzeby domowe:

- Produkcja ciepła:
 - pompy ciepła,
 - kolektory słoneczne,
 - kotły na biomasę.
- Produkcja energii elektrycznej:
 - małe elektrownie wiatrowe (mikrowiatraki),
 - mikrosystemy systemy fotowoltaiczne,
 - mikrosystemy kogeneracyjne na biogaz i biopłyny.

Poniżej scharakteryzowano pod względem techniki i technologii wyżej wymienione propozycje rozwiązań w gospodarce niskoemisyjnej.

Pompy ciepła

Pompa ciepła jest urządzeniem, które odbiera ciepło z otoczenia – gruntu, wody

lub powietrza – i przekazuje je do instalacji c.o. i c.w.u, ogrzewając w niej wodę,

lub do instalacji wentylacyjnej ogrzewając powietrze nawiewane do pomieszczeń. Przekazywanie ciepła z zimnego otoczenia do znacznie cieplejszych pomieszczeń jest możliwe dzięki zachodzącym w pompie ciepła procesom termodynamicznym.

Do napędu pompy potrzebna jest energia elektryczna. Jednak ilość pobieranej

nią energii jest kilkakrotnie mniejsza od ilości dostarczanego ciepła. Pompy ciepła najczęściej odbierają ciepło z gruntu. Przez cały sezon letni powierzchnia gruntu chłonie energię słoneczną akumulując ją coraz głębiej, ilość zakumulowanego ciepła zależy oczywiście od pory roku. Aby odebrać ciepło niezbędny jest do tego wymiennik ciepła, który najczęściej wykonywany jest z długich rur z tworzywa sztucznego lub miedzianych powlekanych tworzywem. Przepływający nimi czynnik ogrzewa

się od gruntu, który na głębokości ok. 2 m pod powierzchnią ma zawsze dodatnią temperaturę.

Stosowane są następujące rodzaje pomp:

- pompa grunt-woda odbiera energię z gruntu poprzez zakopane na odpowiednich głębokościach wymienniki ciepła (poziome, spiralne lub pionowe);
- pompa woda-woda odbiera energię z wód głębinowych. Woda krąży w systemie kilku studni głębinowych, jest zasysana ze studni czerpalnej podnoszona za pomocą pompy głębinowej i doprowadzana do pompy, a po schłodzeniu jest zrzucana do studni zrzutowej. Wymagana jest odpowiednia wydajność studni i odpowiednio czysta, nie agresywna chemicznie woda.
- pompa powietrze-woda pobiera energię z powietrza atmosferycznego. Służy głównie do podgrzewania (schłodzenia) powietrza wentylacyjnego. Jest efektywna przy temperaturze powietrza zewnętrznego powyżej -5°C , zatem wymaga dodatkowego źródła ciepła w okresie największych mrozów.

Pompy ciepła działają najefektywniej w połączeniu z niskotemperaturowymi systemami grzewczymi, jak ogrzewanie ścienne czy podłogowe, które są zasilane temperaturą ok. 35°C . Przy modernizacji istniejącej instalacji należy wymienić także grzejniki. Poniżej przedstawiono schemat działania pompy ciepła.

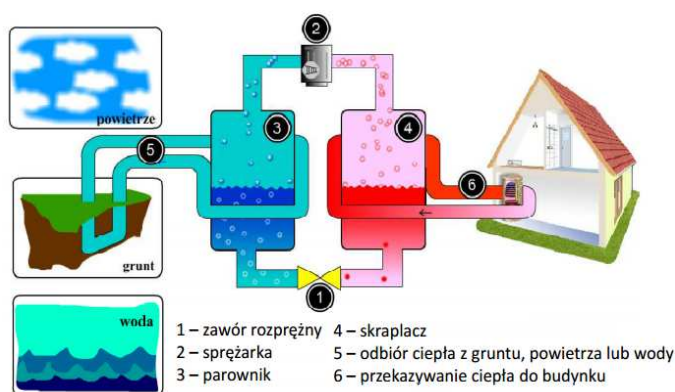

Rysunek 13 Zasada działania pompy ciepła¹⁹⁵

Względy energetyczne, ekologiczne i ekonomiczne

Pompy ciepła są urządzeniami energooszczędnymi oraz proekologicznymi. Przez ich zastosowanie możemy zmniejszyć nie tylko koszty ogrzewania, ale również zredukować emisję trujących gazów.

Na podstawie przeprowadzonej analizy przez naukowców Politechniki Białostockiej, stwierdzono, że koszt wytworzenia 1 GJ energii cieplnej przez

¹⁹⁵ www.zielonytelefon.eco.pl

pompę ciepła jest niższy w porównaniu do eko-groszku, gazu ziemnego i oleju opałowego¹⁹⁶.

Barierą ograniczającą powszechność stosowania pomp ciepła jest niewątpliwie wysoki koszt inwestycyjny, który kształtuje się w granicach około 50-70 tys.¹⁹⁷ i znacznie przewyższa możliwości finansowe przeciętnej polskiej rodziny. Zwrot poniesionych nakładów finansowych od zakończenia inwestycji może nastąpić najwcześniej po około 16 latach. Niestety, dla wielu potencjalnych inwestorów to zbyt długi okres zwrotu kosztów. Pomimo, że pompy ciepła są jednymi z najlepszych źródeł energii odnawialnej, to koszty im towarzyszące zniechęcają potencjalnego inwestora.

Niemniej jednak przypadku wyczerpywania się źródeł tradycyjnych, w przyszłości mogą stać się podstawowym źródłem energii.

Kolektory słoneczne

Sercem systemu solarnego jest kolektor słoneczny. W Polsce stosuje się dwa główne typy kolektorów: kolektory płaskie i rurowe (próżniowe). Oba typy różnią się budową co z kolei ma wpływ na ich sprawność oraz na cenę. Kolektory próżniowe charakteryzują się wyższą sprawnością niż kolektory płaskie.

Dodatkowo można je montować na powierzchniach pionowych (np. na ścianie budynku) lub płasko

na powierzchniach poziomych (np. na dachu). W przypadku kolektorów płaskich,

dla naszej szerokości geograficznej należy montować je z kątem pochylenia wynoszącym od 35° do 45°C. Wszystkie rodzaje kolektorów należy montować od strony południowej, gdzie nasłonecznienie jest największe.

Zasada działania układu kolektorów słonecznych jest stosunkowo prosta. Słońce ogrzewa absorber kolektora i krążący w nim nośnik ciepła, którym zazwyczaj jest mieszanina wody i glikolu. Nośnik ciepła za pomocą pompy obiegowej (rzadziej grawitacyjnie) transportowany jest do dolnego wymiennika ciepła, gdzie przekazuje swoją energię cieplną wodzie. Regulator solarny włącza pompę obiegową w przypadku, gdy temperatura w kolektorze jest wyższa od temperatury w dolnym wymienniku. W przypadku gdy promieniowanie słoneczne nie wystarcza do nagrzania wody do wymaganej temperatury, to wówczas należy dogrzać ją przy wykorzystaniu konwencjonalnych źródeł energii. Przypadek ten pokazuje jedną z głównych wad układów wykorzystujących energię słoneczną, a mianowicie ich dużą zależność od zmiennych warunków pogodowych, co wprowadza konieczność równoległego stosowania układów opartych o energię konwencjonalną, które będą mogły wspomagać oraz w razie konieczności zastąpić energię słoneczną. Ponadto

dla optymalnego wykorzystania energii słonecznej, powinno stosować się podgrzewacze zasobnikowe do magazynowania energii. Poniżej zaprezentowano schemat typowej instalacji słonecznej do podgrzewania ciepłej wody użytkowej.

¹⁹⁶ Analiza techniczno-ekonomiczna wykorzystania pomp ciepła na przykładzie wybranego obiektu, Budownictwo i Inżynieria środowiska, Politechnika Białostocka, Zbigniew Karmowski, Piotr Rynkowski

¹⁹⁷ Wykorzystanie pomp ciepła w budynkach jednorodzinnych, Budownictwo o zoptymalizowanym potencjale energetycznym, Politechnika Częstochowska, Lucjan Kurzak, Agnieszka Maciągowska, 2(12) 2013, s. 55-60

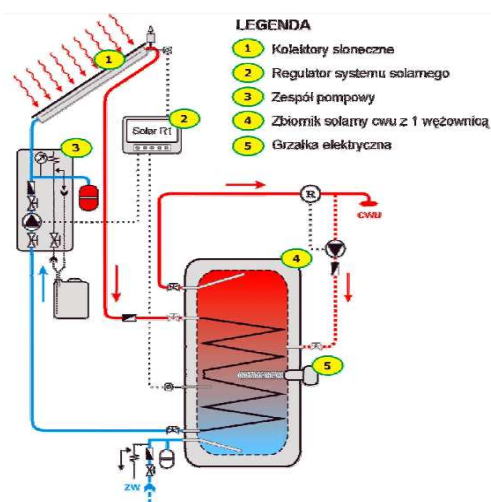

Rysunek 18 Schemat typowej instalacji słonecznej do podgrzewania ciepłej wody użytkowej¹⁹⁸

Względy energetyczne, ekologiczne i ekonomiczne

Stosowanie kolektorów słonecznych jest bardzo korzystne dla środowiska. Wykorzystanie energia słońca nie przyczynia się do emisji gazów cieplarnianych, nie powoduje żadnych zanieczyszczeń, nie pociąga za sobą produkcji odpadów.

Dostarczający 35 000 l ciepłej wody użytkowej kolektor słoneczny o powierzchni 6 m² pozwala zredukować roczną emisję¹⁹⁹:

- dwutlenku węgla (CO₂) o 1,5 t,
- dwutlenku siarki (SO₂) o 12 kg,
- tlenków azotu o 5 kg
- pyłów o 2 kg.

Mazowiecka Agencja Energetyczna przeprowadziła analizę ekonomiczną dla instalacji składającej się z 3 kolektorów słonecznych o powierzchni 6m² wraz z niezbędną infrastrukturą. Wielkość instalacji odpowiada czteroosobowej rodzinie.

Wyniki obliczeń dla wybranych przykładowych instalacji kolektorów słonecznych, w różnych wariantach inwestycji i rozwiązaniach technicznych kolektorów słonecznych, zestawiono w poniższej tabeli.

Tabela 34 Czas zwrotu instalacji kolektorów słonecznych²⁰⁰

Rodzaj kolektorów	Kolektory płaskie			Kolektory próżniowe		
Uzysk słoneczny [kWh/(m ² rok)]	405			435		
Nakłady inwestycyjne [zł]	13 500			16 800		
System konwencjonalny	Energia	Gaz	węgiel	Energia	Gaz	Węgiel

¹⁹⁸ Analiza możliwości rozwoju produkcji urządzeń dla energetyki odnawialnej w Polsce dla potrzeb krajowych i eksportu Warszawa, listopad 2010 r., Instytut Energetyki Odnawialnej

¹⁹⁹ www.biomasa.org.pl

²⁰⁰ Poradnik dla użytkowników instalacji słonecznych na Mazowszu, Mazowiecka Agencja Energetyczna

Rodzaj kolektorów	Kolektory płaskie			Kolektory próżniowe		
	elektryczna	ziemny		elektryczna	ziemny	
Cena nośnika energii	0,45 zł/kWh	2 zł/m ³	524 zł/t	0,45 zł/kWh	2 zł/m ³	524 zł/t
Roczne oszczędności [zł/rok]	1 128	607	290	1 150	619	296
Okres zwrotu (bez uwzgl. wzrostu cen) [lata]	12	22	46	15	28	59
Okres zwrotu (z uwzgl. 10% wzrostu cen) [lata]	8	12	18	10	14	20
Okres zwrotu (z uwzgl. 10% wzrostu cen) [lata] i dotacji 3 tys.zł	7	11	16	8	12	18

Przy założeniu, że pierwotnie ogrzewano wodę tylko za pomocą energii elektrycznej, okres zwrotu nakładów inwestycyjnych będzie wynosił około 7 lat, a roczne oszczędności będą wynosiły ok. 1130 zł/rok. Dla gazu okres zwrotu nakładów to 11 lat i ok. 600 zł oszczędności rocznie, natomiast w przypadku ogrzewania wody za pomocą węgla okres zwrotu nakładów to 16 lat a roczne oszczędności to ok. 300 zł. Z analizy wynika, że najwyższą opłacalność mają instalacje, w których podstawowym źródłem ciepła jest instalacja elektryczna, natomiast, z najniższą opłacalność jest w przypadku ogrzewania węglem lub drewnem (także w przypadku ciepła sieciowego). Niemniej jednak, instalacje słoneczne w wielu przypadkach są opłacalne w sensie ekonomicznym. Okres zwrotu nakładu jest krótszy od okresu trwałości urządzenia, a koszt jednostki energii uzyskiwanej z kolektora jest niższy od kosztu jednostki energii z konwencjonalnego źródła ciepła. Wiele zależy również od rodzaju instalacji kolektorów słonecznych, ich zastosowania, przyjętego rozwiązania technicznego kolektora słonecznego, a także od jakości wykonania i montażu danej instalacji.²⁰¹

Kotły na biomasę

Kotły automatyczne na pelety (paliwo granulowane) i brykiety drzewne wyposażone są w automatyczny system podawania paliwa oraz doprowadzania powietrza do spalania. Nie wymagają stałej obsługi, mogą współpracować z automatyką pogodową. Paliwo umieszcza się w specjalnym zasobniku, skąd jest pobierane przez podajnik z napędem elektrycznym sterowany automatycznie w zależności od warunków atmosferycznych. Automatycznie steruje także wentylatorem dozującym powietrze do spalania. Paliwo uzupełnia się co kilka dni, tym rzadziej, im większy jest zasobnik.

Do ogrzewania domów jednorodzinnych najczęściej stosuje się biomasę w postaci stałej, czyli drewno i jego nieprzerobione odpady (wióry, zrębki, trociny) oraz przerobione odpady, w tym rośliny energetyczne (brykiety,

²⁰¹ Poradnik dla użytkowników instalacji słonecznych na Mazowszu, Mazowiecka Agencja Energetyczna

pellet), a także słomę i zboża. Są wybierane przez osoby preferujące odnawialne formy energii do celów grzewczych. Drewno, jako produkt naturalny, nie zakłóca bilansu CO₂ w atmosferze i przy rosnących cenach nośników energii, stanowi atrakcyjną alternatywę. Możliwe są następujące rozwiązania:

- = kotły z górnym spalaniem osiągające sprawności ok 60-65%, w których można spalać nieprzerobione drewno;
- = kotły z dolnym spalaniem osiągające sprawności ok 70-75%, które spalają biomasę oszczędniej, ponieważ mają wydłużony czas spalania;
- = kotły z podajnikiem osiągające sprawność ok 75-82%, zwane są kotłami retortowymi. Wymagają one odpowiedniego paliwa, aby mogły być automatycznie transportowane, typu pellet lub drobny brykiet;
- = kotły zgazowujące osiągające sprawność do 87% są przystosowane do spalania drewna oraz biomasy;
- kotły opalane słomą lub zbożem sprawdzają się przy ogrzewaniu budynków mieszkalnych oraz gospodarczych dla rolników.

Poniżej przedstawiono kocioł na pelet oraz schemat kotłowni na słomę.

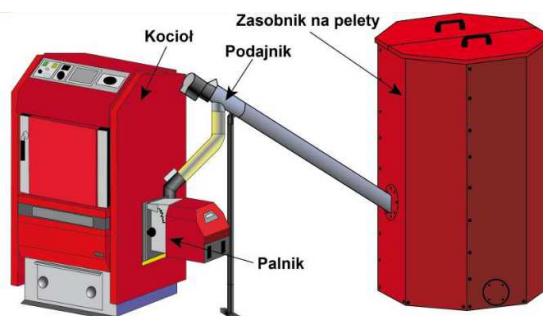

Rysunek 19 Instalacja na pelety²⁰²

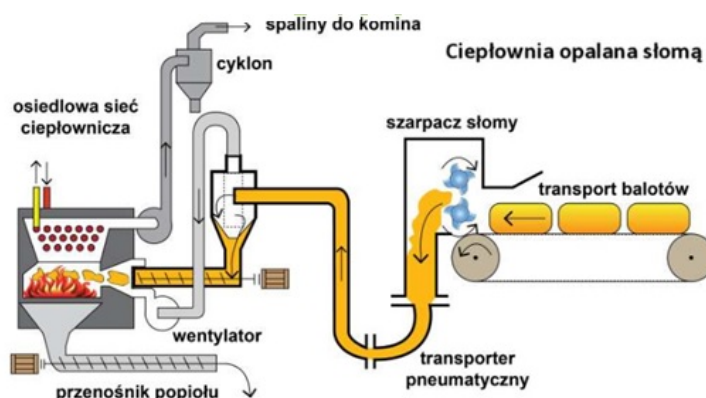

Rysunek 20 Schemat kotłowni na słomę²⁰³

Względy energetyczne, ekologiczne i ekonomiczne

²⁰² www.zielonytelefon.eco.pl

²⁰³ www.zielonytelefon.eco.pl

Paliwo w postaci biomasy jest nieszkodliwe dla środowiska: ilość dwutlenku węgla emitowana do atmosfery podczas jego spalania równoważona jest z ilością CO₂ pochłanianego przez rośliny, które odtwarzają biomasę w procesie fotosyntezy. Ogrzewanie biomasą staje się opłacalne - ceny biomasy są konkurencyjne na rynku paliw. Wykorzystanie biomasy pozwala zagospodarować nieużytki i spożytkować odpady²⁰⁴.

Małe elektrownie wiatrowe (mikrowiatraki)

Energia wiatru jest jednym z najstarszych źródeł energii odnawialnej stosowanych przez człowieka. Obecnie największe turbiny wiatrowe mają moc nawet 7 MW, moc nominalna przydomowych, małych elektrowni wiatrowych nie przekracza 100 kW. Takie elektrownie mogą być przyłączone bezpośrednio do lokalnej sieci niskiego napięcia, mogą też pracować na sieć wydzieloną lub ogrzewać wodę. Najbardziej opłacalna może być współpraca elektrowni z lokalną siecią energetyczną.

Zasadniczym i wyróżniającym elementem elektrowni wiatrowej jest wirnik, który wychwytuje energię ruchu mas powietrza i przekształca ją w energię mechaniczną, która przekazywana jest wałem do prądnicy. Istnieje bardzo wiele konstrukcji wirników, jednak najpopularniejszy jest model o poziomej osi obrotu i trzech łopatkach, niemniej jednak istnieją również rozwiązania o pionowej osi obrotu. Konstrukcje wirników przedstawiono na kolejnych rysunkach.



Rysunek 21 Turbiny o poziomej osi obrotu²⁰⁵



Rysunek 22 Turbiny o pionowej osi obrotu²⁰⁶

²⁰⁴ www.biomasa.org

²⁰⁵ Małoskalowe odnawialne źródła energii i mikroinstalacje, kolektory słoneczne, systemy fotowoltaiczne, małe elektrownie wiatrowe, Publikacja opracowany w Instytucie Energetyki Odnawialnej, lipiec 2012

²⁰⁶ j.w.

Zastosowania małych elektrowni wiatrowych obejmują obecnie trzy główne obszary²⁰⁷:

- **Systemy autonomiczne** (ang. OFF-GRID), nie podłączone do sieci elektroenergetycznej, co łączy się z koniecznością dostaw energii elektrycznej nie tylko w określonej ilości, lecz także jakości (napięcie i częstotliwość) oraz jej magazynowania (akumulatory elektrochemiczne, zasobniki gorącej wody i inne). Mogą również występować w postaci układów hybrydowych, tzn. zintegrowanych z innymi źródłami energii odnawialnej, np. z panelami fotowoltaicznymi. Schemat systemu automatycznego został przedstawiony na kolejnym rysunku.

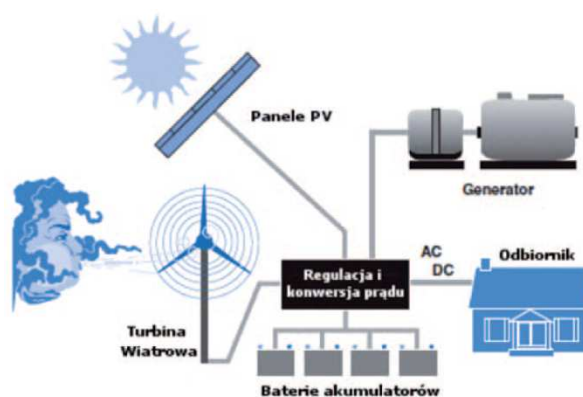

Rysunek 23 Automatyczny (wyspowy) system zasilania gospodarstwa domowego²⁰⁸

- **Systemy działające w ramach generacji rozproszonej** (ang. ON-GRID lub grid connected), podłączone do większych systemów dystrybucji energii, gdzie operator systemu elektroenergetycznego przejmuje odpowiedzialność za ciągłość dostaw energii oraz jej parametry jakościowe. Taki system został przedstawiony na poniższym rysunku.

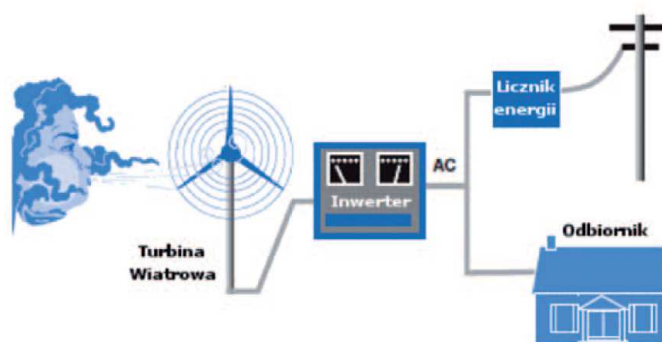

Rysunek 24 System zasilania gospodarstwa domowego zintegrowany z siecią energetyczną²⁰⁹.

- **Systemy mieszane z zastosowaniem magazynowania energii** (akumulatory elektrochemiczne), działające w zasadzie jak autonomiczne, jednak podłączone do sieci w celu zapewnienia ciągłości dostaw energii elektrycznej.

²⁰⁷ j.w.

²⁰⁸ j.w.

²⁰⁹ j.w.

Względy energetyczne, ekologiczne i ekonomiczne

Niewątpliwą zaletą energetyki wiatrowej jest jej korzystny wpływ na środowisko naturalne, w szczególności wynikający z redukcji emisji zanieczyszczeń do atmosfery, w tym gazów cieplarnianych. Biorąc pod uwagę cały cykl życia urządzeń, począwszy od ich produkcji a skończywszy na recyklingu lub utylizacji, energetyka wiatrowa należy do najczystszych i kosztowo efektywnych zarazem technologii energetycznych. Rozwój tego sektora powoduje wyraźną redukcję kosztów zewnętrznych (środowiskowych), jakie należałoby ponieść przy wykorzystaniu konwencjonalnych technologii wytwarzania energii elektrycznej, a to w oczywisty sposób korzystnie oddziałuje na gospodarkę i społeczeństwo²¹⁰.

W kolejnej tabeli zestawiono koszty dwóch typowych instalacji, z których pierwsza, o mocy 3 kW generuje energię na własne potrzeby inwestora (magazyn w ciepłej wodzie i akumulatorach), natomiast druga, o mocy 10kW podłączona jest do sieci energetycznej

Tabela 35 Wykaz kosztów urządzeń i prac montażowych dla instalacji przydomowej elektrowni wiatrowej²¹¹

Urządzenia	Moc instalacji	
	3 kW	10 kW
	Koszt [zł]	
Turbina wiatrowa	15 500	38 000
Kontroler ładowania	1 450	11 000
Akumulatory (OFF-GRID)	11 00	n/d
Grzałka zrzutowa (OFF-GRID)	1 100	n/d
Inwerter jednofazowy	3 200	n/d
Inwerter trójfazowy	n/d	15 000
Osprzęt elektryczny (+licznik energii elektrycznej jeśli instalacja ON-GRID)	900	4 150
Maszt na linkach odciągowych	3 000	n/d
Maszt wolnostojący	n/d	15 000
Fundament	n/d	3 000
Transport całej instalacji	n/d	1 000
Prace montażowe		
Wykonanie fundamentu	n/d	3 000
Posadownienie masztu na liniach odciągowych	2 650	n/d
Posadownienie masztu wolnostojącego	n/d	4 000
Przyłączenie elektrowni do sieci domowej (OFF-GRID)	500	n/d
Przyłączenie elektrowni do sieci elektroenergetycznej (ON-GRID)	n/d	1 200
Sumaryczny koszt instalacji budowy elektrowni	39 300	95 350
Średni koszt 1 kW instalacji (tylko nakłady inwestycyjne)	13 100	9 535

Z powyższej tabeli można wywnioskować, że istotny wpływ na ekonomikę inwestycji wywierają koszty magazynowania energii. Instalacja z własnym magazynem energii w postaci akumulatorów elektrochemicznych i/lub zasobnika ciepłej wody użytkowej z grzałką elektryczną, wykazuje o ponad 30% wyższe koszty jednostkowe, niż elektrownia podłączona do sieci energetycznej. Pomimo, że nakłady inwestycyjne przemawiają za budową elektrowni zintegrowanej z siecią energetyczną, w rzeczywistości niewielu inwestorów decyduje się na tego

²¹⁰ Wizja rozwoju energetyki wiatrowej w Polsce do 2020r., Instytut Energetyki Odnawialnej, Raport wykonany na zlecenie Polskiego Stowarzyszenia Energetyki Wiatrowej, Warszawa 2009 r.

²¹¹ Małoskalowe odnawialne źródła energii i mikroinstalacje, kolektory słoneczne, systemy fotowoltaiczne, małe elektrownie wiatrowe, Publikacja opracowany w Instytucie Energetyki Odnawialnej, lipiec 2012

typu rozwiązania, ponieważ status producenta energii zobowiązuje do podjęcia szeregu ww. czynności, które powodują wysokie koszty operacyjne dla producenta energii.

Mikrosystemy systemy fotowoltaiczne

Ogniwa fotowoltaiczne są to półprzewodnikowe elementy, w których następuje bezpośrednia konwersja energii promieniowania słonecznego w energię elektryczną. Ogniwo fotowoltaiczne wytwarza energię dzięki zjawisku fotoelektrycznemu. Zaistnieć ono może między dwoma półprzewodnikami (jednego typu „p”, drugiego typu „n”), przedzielonymi barierą potencjału. Materiałem półprzewodnikowym najczęściej stosowanym do produkcji paneli PV jest krzem.

Moduły fotowoltaiczne (panele) są urządzeniami płaskimi i lekkimi. Z powodzeniem mogą generować energię elektryczną dla gospodarstwa domowego lub rolnego po ich zainstalowaniu na dachu domu jednorodzinnego lub budynku gospodarczego.

Większe instalacje, z racji zajmowanej powierzchni, będą musiały być instalowane bezpośrednio na gruncie (instalacje wolnostojące).

Ponadto wytwarzanie prądu elektrycznego odbywa się w sposób całkowicie bezgłośny, same urządzenia zaś nie powodują zanieczyszczenia środowiska naturalnego. Panele PV cechuje także mało skomplikowana budowa, a fakt, iż są one praktycznie bezobsługowe sprawia, że koszty eksploatacji elektrowni fotowoltaicznej są znikome.

Obecnie na rynku można spotkać ogromną różnorodność konstrukcji paneli fotowoltaicznych. Można podzielić je na cztery podstawowe grupy:

- Panele fotowoltaiczne z ogniw polikrystalicznych - są obecnie najbardziej popularne na rynku. Ich sprawność jest rzędu 12-14%. Cechują się przystępną ceną za jednostkę mocy (1 Wp). W wyglądzie zewnętrznym można wyraźnie dostrzec tworzące panel kryształy krzemu.
- Panele fotowoltaiczne z ogniw monokrystalicznych – każde ogniwo wykonane jest z pojedynczego kryształu krzemu. Cechują się wyższą sprawnością niż panele polikrystaliczne: 14-16%. Wyższa jest jednak też cena za jednostkę mocy niż w przypadku paneli polikrystalicznych.
- Panele fotowoltaiczne z krzemu amorficznego - osadza się cienkie warstwy krzemu na szkle. Jest to najoszczędniejszy sposób produkcji paneli PV, co za tym idzie, najkorzystniejsza jest relacja ceny za jednostkę mocy. Cechują się jednak stosunkowo niewielką sprawnością: 6-8%.
- Panele fotowoltaiczne z tellurku kadmu. Podobnie jak w panelach PV amorficznych, nakłada się cienką warstwę półprzewodnika (tutaj tellurku kadmu) na tafłę szklaną. Są one znacznie tańsze niż panele wykonane z krzemu. Ich sprawność jest rzędu 11%. Obecnie są jeszcze dość rzadko spotykane w Polsce.

O typie instalacji decyduje końcowy sposób wykorzystania energii elektrycznej wyprodukowanej z paneli PV. Wyróżnić możemy trzy podstawowe typy instalacji

- przyłączane do sieci elektroenergetycznej (ang. ON-GRID)- – w tym typie instalacji energia elektryczna z paneli fotowoltaicznych w postaci prądu stałego jest zamieniana przez inwerter na prąd zmienny o odpowiednich parametrach i następnie wykorzystywana na potrzeby pracy urządzeń domowych. Nadwyżki energii sprzedawane są do sieci energetycznej. Schemat instalacji ON-GRID przedstawia poniższy rysunek.

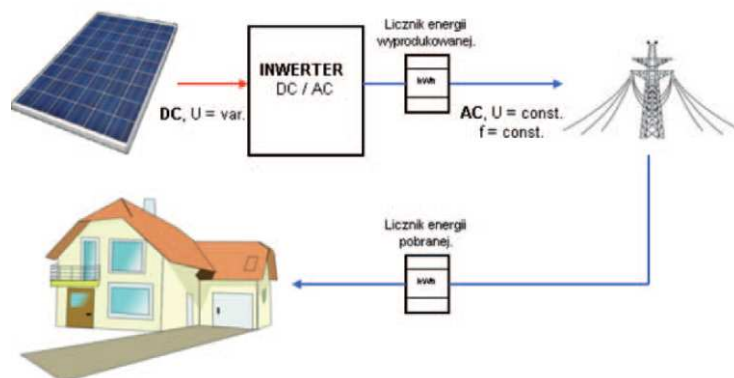

Rysunek 25 Schemat instalacji ON-GRID²¹² (oznaczenia: DC- prąd stały, AC-prąd przemienny, U- napięcie, f-częstotliwość, var.-zmiennie, const.- stałe)

- nie przyłączane do sieci elektroenergetycznej (ang. OFF-GRID)- w tym typie instalacji energia elektryczna z paneli fotowoltaicznych w postaci prądu stałego jest zamieniana przez inwerter na prąd zmienny o odpowiednich parametrach i następnie wykorzystywana na potrzeby pracy urządzeń domowych. Nadwyżki energii poprzez regulator wykorzystywane są do ładowania akumulatorów w celu późniejszego wykorzystania zgromadzonej energii. Schemat instalacji OFF-GRID przedstawia kolejny rysunek.

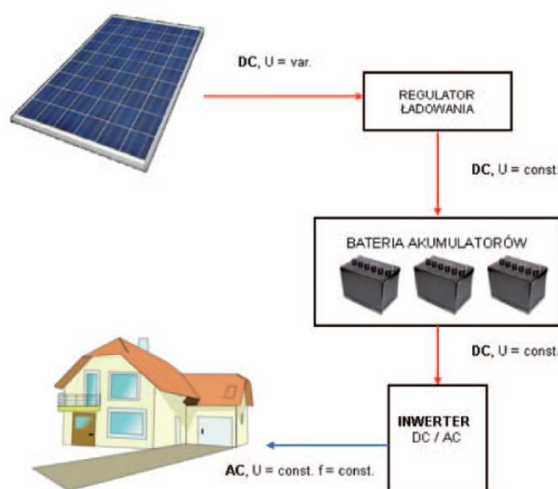

Rysunek 26 Schemat instalacji OFF-GRID²¹³ (oznaczenia: DC- prąd stały, AC-prąd przemienny, U- napięcie, f-częstotliwość, var.-zmiennie, const.- stałe)

²¹² Małoskalowe odnawialne źródła energii i mikroinstalacje, kolektory słoneczne, systemy fotowoltaiczne, małe elektrownie wiatrowe, Publikacja opracowany w Instytucie Energetyki Odnawialnej, lipiec 2012

- systemy mieszane- przedstawione na poniższym rysunku.

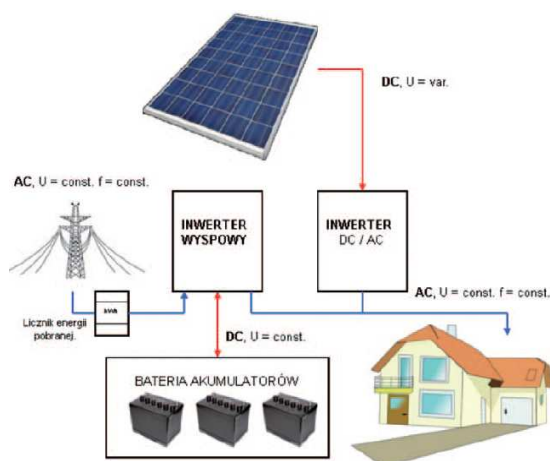

Rysunek 27 Schemat instalacji mieszanej²¹⁴ (oznaczenia: DC- prąd stały, AC-prąd przemienny, U- napięcie, f-częstotliwość, var.-zmiennie, const.- stałe)

Względy energetyczne, ekologiczne i ekonomiczne

Stosowanie ogniw fotowoltaicznych jest bardzo korzystne dla środowiska. Wykorzystywanie energii Słońca nie powoduje emisji żadnych zanieczyszczeń.

W poniższej tabeli przedstawiono przykładowe koszty zakupu (netto) dla dwóch wariantów: elektrowni o mocy 3 kWp w wariantcie OFF-GRID, montowanej na dachu budynku oraz wolnostojącej elektrowni o mocy 10 kWp w wariantcie ON-GRID.

²¹³ Małoskalowe odnawialne źródła energii i mikroinstalacje, kolektory słoneczne, systemy fotowoltaiczne, małe elektrownie wiatrowe, Publikacja opracowany w Instytucie Energetyki Odnawialnej, lipiec 2012

²¹⁴ j.w.

Tabela 36 Zestawienie kosztów netto zakupu elektrowni PV o mocy 3 kW i 10 kW²¹⁵

Urządzenia	Moc instalacji	
	3 kW	10 kW
	Koszt [zł]	
Panele PV	12 672	42 240
Kontroler ładowania (OFF-GRID)	450	n/d
Akumulatory (OFF-GRID)	1200	n/d
Inwerter	6 033	14 870
Osprzęt elektryczny (+licznik energii elektrycznej, jeśli instalacja ON-GRID)	880	4 150
Fundament	n/d	126
Konstrukcja do montażu PV na dachu	1 957	n/d
Konstrukcja do montażu PV na gruncie	n/d	8 700
Transport paneli PV, urządzeń pomocniczych i zestawów montażowych	200	420
Instalacja		
Wykonanie fundamentu	n/d	300
Wykonanie konstrukcji dachowej i montaż paneli	2 610	n/d
Wykonanie konstrukcji gruntowej i montaż paneli	n/d	13 050
Przyłącze elektrowni PV do sieci domowej (OFF-GRID)	650	n/d
Przyłącze elektrowni PV do sieci elektroenergetycznej (ON-GRID)	n/d	1 219

Koszt zakupu urządzeń elektrowni fotowoltaicznej zależy w sposób ścisły od wybranej mocy i wariantu przyłączeniowego elektrowni. Stałym elementem będzie koszt zakupu paneli PV, inwertera sieciowego oraz niezbędnego osprzętu elektrycznego. W przypadku chęci sprzedaży energii do sieci, należy ponadto nabyć licznik energii elektrycznej zgodny z co raz powszechniejszym wymogiem instalowania inteligentnych liczników stawianym lokalnym przedsiębiorstwom energetycznym. W wariantcie OFF-GRID konieczne będzie nabycie kontrolera ładowania oraz akumulatorów.

Mikrosystemy kogeneracyjne na biogaz i biopłynny

Kogeneracja (także skojarzona gospodarka energetyczna lub CHP – Combined Heat and Power) jest to proces technologiczny jednoczesnego wytwarzania energii elektrycznej i użytkowego ciepła w elektrociepłowni. Ze względu na mniejsze zużycie paliwa, zastosowanie kogeneracji daje duże oszczędności ekonomiczne i jest korzystne pod względem ekologicznym – w porównaniu z odrębnym wytwarzaniem ciepła w klasycznej ciepłowni i energii elektrycznej w elektrowni kondensacyjnej. Odmianą kogeneracji jest mikrokogeneracja.

W odróżnieniu od elektrowni wiatrowych czy fotowoltaicznych, instalacje kogeneracyjne wymagają zasilania paliwem. Wśród instalacji mikrokogeneracyjnych zasilanymi biomasą można wyróżnić²¹⁶:

- Agregaty kogeneracyjne na biopaliwa płynne, w tym zwłaszcza na biodiesel, oleje roślinne (gł. olej rzepakowy) z zastosowaniem silników wewnętrznego spalania typu Diesla, Otto, zewnętrznego spalania typu Stirlinga, a także układów ORC.

²¹⁵ Małoskalowe odnawialne źródła energii i mikroinstalacje, kolektory słoneczne, systemy fotowoltaiczne, małe elektrownie wiatrowe, Publikacja opracowana w Instytucie Energetyki Odnawialnej, lipiec 2012

²¹⁶ Energetyka prosumencka możliwości i korzyści dla odbiorcy końcowego, Instytut im. E.Kwiatkowskiego, Warszawa 2013

- Mikrobiogazownie, zasilane różnego rodzaju substratami pochodzenia rolniczego (np. gnojowica, kiszonka kukurydzy), poddawane fermentacji beztlenowej w specjalnych komorach, podczas której wydzielają się biogaz, stanowiący właściwe paliwo dla układu kogeneracyjnego.

Układy kogeneracyjne na biopaliwa płynne

Standardowe wyposażenie systemów kogeneracyjnych na biopłynny obejmuje:

- kogeneracyjny agregat prądowłóczy,
- kocioł odzyskowy pozwalający wykorzystać ciepło z wprowadzanych spalin,
- wymienniki pozwalające odzyskać ciepło z układów chłodzenia,
- niezbędne instalacje pomocnicze (zbiorniki paliwa, chłodnice oleju i powietrza do spalania i wentylacji, układy odprowadzania spalin i wody gorącej i inne).

Czas pracy w ciągu roku małych agregatów na biopaliwa jest często ograniczony możliwością wykorzystania ciepła na potrzeby grzewcze i, aby gwarantować zachowanie rentowności na potrzeby indywidualnych gospodarstw domowych, powinien wynosić min. 2 500 h/rok, natomiast dla gospodarstw rolnych eksploatacja tych urządzeń jest opłacalna, jeżeli funkcjonują minimum 5 000-6 000 h w ciągu roku. Miejsce zastosowania determinuje w znacznym stopniu dobór właściwego urządzenia w zakresie parametrów jego wykorzystania, jak i mocy zainstalowanej. Głównym kosztem eksploatacyjnym dla układów kogeneracyjnych na biopłynny jest zakup paliw pochodzenia roślinnego.

Mikrobiogazownie

Przy stworzeniu odpowiednich warunków ekonomiczno-prawnych, wysoko oceniany potencjał produkcji biogazu rolniczego w Polsce jest możliwy do wykorzystania przez inwestorów małych instalacji, zlokalizowanych przy średniej wielkości gospodarstwach rolnych o powierzchni min. 50 ha i obsadzie zwierząt 100 DJP.

Względy energetyczne, ekologiczne i ekonomiczne

Biodiesel posiada następujące zalety ekologiczne²¹⁷:

- Paliwo estrowe praktycznie nie zawiera związków siarki- spaliny zawierają małą ilość SO₂,
- Obniżona emisja CO i HC (do 40 %),
- Obniżona emisja cząstek stałych od 10 do ok 60%,
- Obniżona emisja CO₂ (częściowe lub pełne zamknięcie łańcucha obiegu CO₂).

Do wad należy wyższa emisja aldehydów oraz zwiększona emisja związków azotu o ok. 17%.

²¹⁷ www.zielonytelefon.eco.pl

PODSUMOWANIE- ANALIZA EFEKTYWNOŚCI RZECZOWEJ, ENERGETYCZNEJ I EKOLOGICZNEJ ORAZ EKONOMICZNEJ

Istnieje wiele możliwości produkcji ciepła i energii elektrycznej w warunkach domowych. Każdy z wymienionych wyżej sposobów ogrzewania ma zalety i wady. Przy podejmowaniu decyzji o wyborze najodpowiedniej instalacji należy mieć na względzie możliwości techniczne danej instalacji, przykładowo:

- przy instalacji pompy ciepła nie należy stosować kolektora słonecznego, ponieważ instalacja pompy ciepła zapewnia również ciepłą wodę użytkową,
- kolektor słoneczny zapewnia ciepłą wodę użytkową tylko między kwietniem a wrześniem,
- pompy ciepła powinny być zawsze skorelowane z nisko temperaturowym ogrzewaniem podłogowym w całym domu, tylko wówczas mają one niewątpliwie ogromny sens.

Technologie OZE, także mikroinstalacje są skuteczną metodą redukcji emisji gazów cieplarnianych (wyrażonych ekwiwalentem CO₂). Dotyczy to zarówno sytuacji, gdy mikroinstalacja OZE zastępuje energię elektryczną z sieci ogólnokrajowej, wytwarzanej w dalszym ciągu niemalże w 90% w wysokoemisyjnych elektrowniach na paliwa kopalne, jak i sytuacji, gdy mikroinstalacja OZE zastępuje lokalne źródło energii (zazwyczaj ciepła) na węgiel kamienny lub gaz.

Niemniej jednak, biorąc pod uwagę mikrogenerację, największy udział w redukcji emisji CO₂ mają kotły na biomasę (66%) i kolektory słoneczne (20%), w dalszej kolejności pompy ciepła i systemy fotowoltaiczne (po ok 6-7%)²¹⁸.

Przed podjęciem decyzji o inwestycji w mikroinstalacje, potencjalni inwestorzy przyjmują założenia co do wzrostu cen paliw i energii oraz liczą okresy zwrotu nakładów. Trwałość mikroinstalacji zwykle liczona jest na 20 lat, niemniej jednak trudno jest przewidzieć skalę wzrostu cen energii dla najmniejszych odbiorców np. 10 lat do przodu. W ostatnich latach roczny wzrost cen energii z uwzględnieniem inflacji wyniósł 7%. Takie założenie przyjęli autorzy publikacji pt. Krajowy Plan Rozwoju Mikroinstalacji Odnawialnych Źródeł Energii do 2020 roku. Poniższa tabela prezentuje jak kształtują się okresy zwrotu nakładów inwestycyjnych na mikroinstalacje do produkcji ciepła i energii elektrycznej.

Tabela 37 Proste okresy zwrotu nakładów na inwestycje w mikroinstalacje i małe instalacje OZE²¹⁹

Mikroinstalacje OZE	Zakres mocy		
	Poniżej 10 kW	10-40 kW	Powyżej 40kW
Mikroinstalacje OZE- produkcja energii elektrycznej Okres zwrotu przy net-meteringu (bez magazynowania energii, 30% konsumpcji własnej)			

²¹⁸ Energetyka prosumencka możliwości i korzyści dla odbiorcy końcowego, Instytut im. E.Kwiatkowskiego, Warszawa 2013

²¹⁹ Krajowy Plan Rozwoju Mikroinstalacji Odnawialnych Źródeł Energii do 2020 roku – synteza, Instytut Energetyki Odnawialnej we współpracy z członkami i partnerami Związku Pracodawców Forum Energetyki Odnawialnej, Warszawa 2013 r

Instalacje fotowoltaiczne	18,3	14,9	14,2
Małe elektrownie wiatrowe	>20	19,0	13,5
Mikrobiogazownie	b.d.	>20	13,9
Układ kogeneracyjny na biopłyny	>20	14,5	11,8
Mikroinstalacje OZE- produkcja ciepła Okres zwrotu w stosunku do kotła gazowego			
Geotermalne pompy ciepła	>20	17,9	16,8
Instalacje kolektorów słonecznych	17,2	15,2	13,2
Małe automatyczne kotły na biomasę	11,2	11,1	10,2

Analizy prowadzą do wniosku, że mikroinstalacje OZE, szczególnie te najmniejsze, o mocy poniżej 10kW, mają często okres zwrotu powyżej 10 lat, a czasami nawet powyżej 20 lat. W tym drugim przypadku niemożliwy jest pełny zwrot nakładów w okresie trwałości mikroinstalacji bez jakiegokolwiek systemu wsparcia. Z kolei przeprowadzone badania opinii publicznej oraz preferencji konsumenckich wykazują, że indywidualni inwestorzy oczekiwaliby okresu zwrotu poniżej 10 lat, a w zdecydowanej większości poniżej 5 lat²²⁰.

7.2.2. OCENA REALNOŚCI ZASTOSOWANIA OZE W WARUNKACH RYNKU POLSKIEGO I LOKALIZACJI NA TERENIE SZCZECIŃSKIEGO OBSZARU METROPOLITALNEGO, W TYM GMINY MIASTO SZCZECIN

Wyczerpywanie się zasobów paliw kopalnych oraz konieczność ograniczania emisji dwutlenku węgla sprawiają, że rośnie zainteresowanie odnawialnymi źródłami energii (OZE): energią promieniowania słonecznego, wiatrową, wodną, geotermalną i energią zawartą w biomasie. Zasoby te mogą służyć zarówno do wytwarzania energii elektrycznej, jak i ciepła.

Potencjał energetyczny jest pojęciem umownym, różnie interpretowanym przez poszczególnych naukowców. Istnieją duże różnice pomiędzy potencjałem teoretycznym (tzn. całkowitą sumą dostępnej energii z danego źródła), a potencjałem technicznym (tzn. wielkością energii, którą można wyprodukować dzięki zastosowaniu odpowiednich rozwiązań technologicznych), czy też potencjałem rynkowym, przy określeniu którego bierze się pod uwagę ekonomiczny sens danego przedsięwzięcia.

Wykonane na zlecenie Ministerstwa Gospodarki Studium oceniające możliwość wykorzystania OZE w poszczególnych branżach energetyki odnawialnej wskazuje, że wykorzystujemy jedynie 17% zasobów, które nadają się do wykorzystania w sposób ekonomicznie uzasadniony. Dowodzi ono, iż w Polsce istnieje znaczny niewykorzystany potencjał odnawialnych źródeł energii.

Województwo zachodniopomorskie jest regionem o bogatym potencjale odnawialnych źródeł energii. W kolejnej części rozdziału przedstawiono ocenę realności zastosowania odnawialnych źródeł energii w skali kraju oraz na terenie województwa zachodniopomorskiego, w tym uwzględniając teren Szczecińskiego Obszaru Metropolitalnego.

Biomasa

²²⁰ Krajowy Plan Rozwoju Mikroinstalacji Odnawialnych Źródeł Energii do 2020 roku – synteza, Instytut Energetyki Odnawialnej we współpracy z członkami i partnerami Związku Pracodawców Forum Energetyki Odnawialnej, Warszawa 2013 r.

W Polsce potencjał techniczny biopaliw szacuje się na około 684,6 PJ w skali roku, z czego najwięcej – 407,5 PJ - przypada na biopaliwa stałe. Ich zasoby składają się z nadwyżek biomasy pozyskiwanych w:

- rolnictwie – 195 PJ
- leśnictwie – 101 PJ
- sadownictwie – 57,6 PJ oraz z
- odpadów przemysłu drzewnego – 53,9 PJ.

Północna i zachodnia Polska dysponuje dużym potencjałem biomasy stałej ze względu na nadwyżki słomy w gospodarstwach rolnych, również północne, lecz także północno-wschodnie i północno-zachodnie rejony kraju posiadają największe możliwości wykorzystania biogazu z odpadów zwierzęcych.

Wykorzystanie i produkcja biomasy na terenie Szczecina odbywa się w Elektrowni Szczecin. Poniższy rysunek przedstawia budowę kotła fluidalnego na biomasę wykorzystywanego od 2011 roku w elektrowni. Jest to największy kocioł biomasowy w Polsce o parametrach: 230 t/h, 535 °C, 70 bar.



Rysunek 28 Schemat kotła fluidalnego opalanego biomasą budowanego w Elektrowni Szczecin²²¹

Produkcja energii elektrycznej „zielonej” w Elektrowni Szczecin wynosi 440 tys. MWh/rok, produkcja ciepła 1 900 tys. GJ/rok, zaś zużycie biomasy 550 tys. ton/rok. Jako wsad wykorzystuje się śinki leśne, słomę i wierzbę energetyczną.

Według danych Zespołu Elektrowni Dolna Odra zastosowanie kotła pozwoliło i pozwala na osiągnięcie następujących korzyści ekologicznych:

- Uniknięta emisja CO₂ wskutek zastąpienia węgla biomasą 550 tys. ton/rok

²²¹ Urząd Marszałkowski Województwa Zachodniopomorskiego, Energia odnawialna w województwie zachodniopomorskim. Koncepcja współpracy.

- Zmniejszenie emisji SO₂ o 69% Zmniejszenie emisji pyłów o 63%
- Zmniejszenie ilości odpadów o 80% w stosunku do stanu obecnego.

Energia wody

Nasz kraj nie posiada zbyt dobrych warunków do rozwoju energetyki wodnej. Co prawda to właśnie woda dostarcza nam najwięcej energii elektrycznej spośród wszystkich odnawialnych źródeł energii, jednak jej zasoby są wykorzystywane zaledwie w 11%. Polskie hydroenergetyczne zasoby techniczne wynoszą 13,7 tys. GWh na rok, z czego ponad 45% przypada na Wisłę.

Energia wody może być wykorzystywana na różne sposoby. Wspólną zaletą elektrowni wodnych jest to, że koszty ich użytkowania są niskie a wspólną wadą fakt, iż niewiele jest miejsc odpowiednich dla ich lokalizacji. Wykorzystaniu energii wód śródlądowych najbardziej sprzyjają tereny górskie, umiejscowienie elektrowni

na równinie wymaga zaś budowy dużej zapory, co nie pozostaje bez wpływu na środowisko naturalne i życie mieszkańców danego obszaru. Trudno jest znaleźć także wybrzeże morskie o falach wystarczająco silnych, by można było wykorzystać ich energię, najtrudniej zaś o dobrą lokalizację dla wykorzystania energii pływów morskich: odpowiednia różnica między przyływem a odpływem występuje tylko w 20 punktach globu.

Kolejnym rodzajem energii wody jest wykorzystanie energii fal morskich, które nie oddziałuje negatywnie na środowisko, jednak w odróżnieniu od energii wód śródlądowych czy pływów morskich, energia fal nie jest stała. Siła fal zależy bowiem od pogody. Fale morskie dostarczają sporej ilości energii, a wykorzystujące ich energię turbiny nie powodują zbytniego hałasu. Za minus wykorzystywania tej formy energii wody uznać należy nieestetyczny wygląd turbin.

Kolejna mapa przedstawia energię wody w województwie zachodniopomorskim.



Rysunek 30 Mapa poglądowa- warunki słoneczne na obszarze Polski²²⁴

W Polsce najlepsze warunki do wykorzystania energii słonecznej występują: w części województwa lubelskiego, obejmującej większość dawnych województw chełmskiego i zamojskiego (ponad 1048 kWh/m²/rok, wschodni kraniec Lubelskiego charakteryzuje się też rekordowym w skali kraju średnim usłonecznieniem – 1650 godzin rocznie), na południowych krańcach województwa

podlaskiego oraz na wyróżniającym się atmosferą o szczególnie dużej przezroczystości dla promieniowania Wybrzeżu Środkowym i Wybrzeżu Szczecińskim. Warunki helioenergetyczne panujące na Wybrzeżu Gdańskim nie są już aż tak dobre

ze względu na wiejące tam często silne wiatry. W centralnej Polsce, na terenie około połowy kraju napromieniowanie słoneczne wynosi od 1022 do 1048 kWh/m² rocznie, zaś południowa, wschodnia i północna część Polski otrzymują 1000 i mniej kWh/m²/rok. Napromieniowanie słoneczne przypadające na północne krańce Polski jest o około 9% mniejsze od napromieniowania docierającego do krańców południowych.

Cechą charakterystyczną zasobów helioenergetycznych Polski jest ich wybitnie nierównomierne rozłożenie w ciągu roku: sezon letni gromadzi 23%, a półrocze letnie średnio 77% całorocznego promieniowania słonecznego.

Energia wiatru

Polska należy do krajów średnio zasobnych w energię wiatru. Wykorzystując jej potencjał nasz kraj mógłby pokryć 17% zapotrzebowania na energię elektryczną.

Odpowiednie warunki do wykorzystania energii wiatru istnieją na 1/3 powierzchni naszego kraju. Według danych Instytutu Meteorologii i Gospodarki Wodnej (IMGW) na obszarze 60 tys. km², czyli na około 30% terytorium kraju średnia prędkość wiatru przekracza 4m/s. Poza tym obszarem, odpowiednie warunki do lokalizacji farm wiatrowych istnieją na powierzchni 30 tys. km².

²²⁴ Mazowiecka Agencja Energetyczna

Potencjał techniczny energii wiatru wiąże się przede wszystkim z przestrzennym rozmieszczeniem terenów otwartych (o niskiej szorstkości podłoża i bez obiektów zaburzających przepływ powietrza). Tereny takie to w przeważającej mierze tereny użytków rolnych, których w województwie zachodniopomorskim jest 1,1 mln hektarów, co stanowi ok. 49% powierzchni. Istniejące dla Polski mapy warunków wiatrowych zwykle znacząco różnią się między sobą i budzą niekiedy kontrowersje, jednakże w przypadku województwa zachodniopomorskiego są zdecydowanie zgodne i wskazują na wyjątkowo dobre warunki wiatrowe. Analiza Instytutu Energetyki Odnawialnej wykazała, że ponad 90% terenów użytków rolnych w województwie zachodniopomorskim nadaje się do technicznego wykorzystania na potrzeby energetyki wiatrowej.

Poniżej przedstawiono mapę poglądową strefy energetycznej wiatru w Polsce.

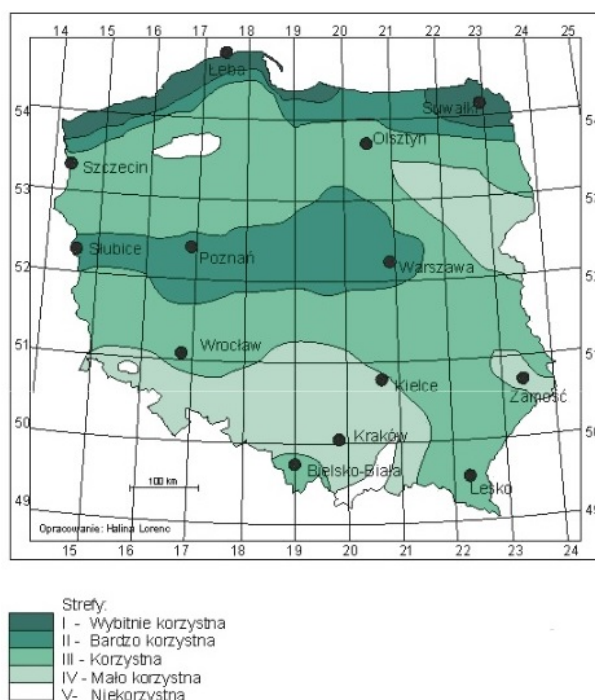

Rysunek 31 Mapa poglądowa - strefy energetyczne wiatru w Polsce²²⁵

Najlepsze warunki wiatrowe w Polsce panują na północnych krańcach kraju, gdzie średnia roczna prędkość wiatru na wysokości ponad 50 m waha się od 5,5

do 7,5 m/s. Pierwsze farmy wiatrowe zaczęły tam powstawać już na początku lat 90. Najbardziej sprzyjające wykorzystaniu energii wiatru tereny to wyspa Uznam, wybrzeże Bałtyku od Świnoujścia po Gdańsk, Pobrzeże Kaszubskie i Suwalszczyzna. Dobre warunki wiatrowe panują na Nizinie Mazowieckiej, w centralnej Wielkopolsce, w Beskidzie Śląskim i Żywieckim, w Bieszczadach, na Pogórzu Dynowskim i we wschodniej części Doliny Sandomierskiej. Niekorzystne warunki wiatrowe panują w prawie całej wyżynnej części kraju.

Zgodnie z uchwalonymi miejscowymi planami zagospodarowania przestrzennego dla Gminy Miasto Szczecin zakazuje się budowy dużych turbin wiatrowych,

²²⁵ Instytutu Meteorologii i Gospodarki Wodnej

tak więc energia wiatru na terenie miasta może być tylko wykorzystywana przy zastosowaniu mikrowiatraków.

Energia wnętrza Ziemi

W Polsce zasoby geotermalne znajdują się pod powierzchnią 80% terytorium, ich eksploatacja nie jest jednak łatwa. Zakłady geotermalne pracują w Zakopanem, w Pyrzycach k. Szczecina, w Uniejowie i w Mszczonowie k. Warszawy, zaś źródła geotermalne są wykorzystywane w wielu uzdrowiskach, m.in. takich jak Bukowina Tatrzańska, Cieplice, Duszniki Zdrój, Łądek Zdrój, Ustroń, Konstancin i Ciechocinek.

Poniższa mapa przedstawia warunki geotermalne na obszarze Polski.

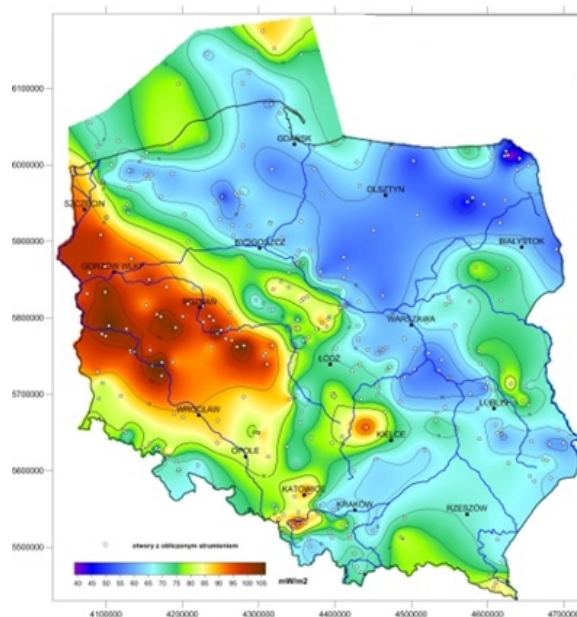

Rysunek 32 Mapa gęstości ziemskiego strumienia ciepłego dla obszaru Polski²²⁶

W województwie zachodniopomorskim zasoby dyspozycyjne energii geotermalnej, najbardziej perspektywiczne do wykorzystania na cele ciepłownicze, są skupione w okolicach Stargardu Szczecińskiego, Dobrzyń i Chociwła. W tym rejonie jednostkowe zasoby dyspozycyjne przyjmują wartości ponad 35 MJ/m².

Pomimo znacznych zasobów geotermalnych w woj. zachodniopomorskim, wykorzystanie energii geotermicznej jest niewielkie. Dostępne zasoby geotermalne odznaczają się temperaturami, które czynią je bardzo mało atrakcyjnymi z punktu widzenia wytwarzania energii elektrycznej. Obecnie zasobów energii geotermalnej w województwie nie wykorzystuje się do produkcji energii elektrycznej, tylko do celów ciepłowniczych²²⁷.

²²⁶ Państwowy Instytut Geologiczny

²²⁷ Program rozwoju sektora energetycznego w województwie zachodniopomorskim do 2015 r. z częścią prognostyczną do 2030 r.

7.3. System realizacji PGN

7.3.1. ANALIZA RYZYK REALIZACJI PLANU

W niniejszym rozdziale wykorzystana zostanie jedna z najpopularniejszych, a zarazem najskuteczniejszych metod analitycznych stosowanych we wszystkich obszarach planowania strategicznego - analizę SWOT (Strengths, Weaknesses, Opportunities, Threats). Analiza SWOT jest podstawą do zidentyfikowania i sformułowania podstawowych problemów i zagadnień strategicznych. Jest ona efektywną metodą identyfikacji słabych i silnych stron gminy oraz badania szans i zagrożeń, jakie przed nim stoją w ramach realizacji zadań wynikających z projektu PGN. Analizę SWOT należy uwzględnić przy planowanych działaniach. W szczególności należy skupić się na wykorzystaniu szans i mocnych stron, przy jednoczesnym nacisku na minimalizację zagrożeń

Tabela 38 Analiza SWOT dla Gminy Miasto Szczecin²²⁸

	MOCNE STRONY	SŁABE STRONY
WEWNĘTRZNE	<ul style="list-style-type: none"> - dobrze rozwinięta sieć kolejowa ze szczecińskim węzłem kolejowym - funkcjonowanie w porcie morskiego w Szczecinie o podstawowym znaczeniu dla gospodarki narodowej - położenie Szczecina w pasie Odrzańskiej Drogi Wodnej, najważniejszym w Polsce z transportowego punktu widzenia śródlądowym szlakiem żeglugowym i perspektywą na rozwój transportu ekologicznego, w tym zwiększanie udziału transportu intermodalnego¹ - systematyczna realizacja inwestycji w Elektrowni Pomorzany oraz w Elektrowni Dolna Odra przekształcających zespół elektrowni w nowoczesny, proekologiczny zakład zapewniający stabilną pracę krajowego systemu elektroenergetycznego - możliwości produkcji energii w oparciu o OZE - budowa Zakładu Termicznego Unieszkodliwiania Odpadów - EcoGeneratora dla SOM, w tym dla Szczecina będącego źródłem energii elektrycznej i ciepłej. - zaangażowanie samorządu w promowaniu racjonalnego gospodarowania energią i wykorzystanie odnawialnych źródeł energii - determinacja całej gminy w zakresie realizacji Planu gospodarki niskoemisyjnej - planowane inwestycje gminy Szczecin w zakresie efektywności energetycznej oraz wykorzystania OZE - wysokie zasoby zieleni i wód powierzchniowych, obszary o wysokiej wartości przyrodniczej objęte prawną ochroną przyrody - możliwości terenowe rozwoju sieci tramwajowej w obrębie Szczecina (Prawobrzeże, Pogodno, Gumieńce) oraz na terenie gmin sąsiednich 	<ul style="list-style-type: none"> - brak drogowej obwodnicy zachodniej Szczecina - niewystarczająco dobry stan infrastruktury kolejowej, który rzutuje na obsługę portów oraz ruch pasażerski w tym turystyczny, a także przyczynia się do emisji zanieczyszczeń, hałasu i powstawania ponadnormatywnych wibracji - ograniczenie zasięgu systemu komunikacji miejskiej zasięgu do granic administracyjnych miasta Szczecina, Polic oraz w części Dobrej (Szczecińskiej) (Mierzyn) i Kołbaskowa (Przeclaw) - systematyczny wzrost liczby samochodów i komunikacji indywidualnej przyczyniający się do emisji zanieczyszczeń i hałasu, a także generujący problemy komunikacyjne w centrach miast - nasilające się zjawisko antropopresji, presji inwestycyjnej i rozlewania się miasta - niedostateczny rozwój sieci ścieżek rowerowych na terenie Szczecina - znaczne zaległości w rozbudowie sieci tramwajowej w Szczecinie - duży stopień zanieczyszczenia powietrza na terenie Szczecina (emisja niska z ogrzewania mieszkań, jak i emisja ze źródeł przemysłowych i transportu samochodowego) - zły stan techniczny obiektów sieci przesyłowej i dystrybucyjnej, w wielu przypadkach nieprzystosowanych do aktualnych obciążeń i warunków pracy - niedobory w zakresie gazowej sieci dystrybucyjnej, przede wszystkim średnich ciśnień - wciąż niska świadomość społeczna dotycząca racjonalnego wykorzystania energii i źródeł odnawialnych

²²⁸ źródło: opracowanie własne na podstawie dokumentów strategicznych

	MOCNE STRONY	SŁABE STRONY
	SZANSE	ZAGROŻENIA
ZEWNĘTRZNE	<ul style="list-style-type: none"> - systematyczny rozwój sieci dróg rowerowych - możliwości rozwijania żeglugi pasażerskiej zarówno wykonujące zadania związane z transportem publicznym - dzięki zmniejszeniu emisji poprawa powietrza na terenie całego SOM - realizacja krajowych inwestycji w zakresie sieci przesyłowych – budowa drugiej pętli zasilającej węzeł szczeciński - wyraźne oszczędności w budżetach gmin, dzięki ograniczeniu i optymalizacji zużycia energii elektrycznej a także innych mediów - regulacje prawne (na poziomie UE) wymuszające stosowanie alternatywnych źródeł energii - dostępność funduszy unijnych ukierunkowanych na opracowanie i wdrożenie pro-ekologicznych oraz energooszczędnych rozwiązań w zakresie infrastruktury i gospodarki - wzrastająca presja na racjonalne gospodarowanie energią i ograniczanie emisji w skali europejskiej i krajowej - rozwój energooszczędnych technologii oraz ich coraz większa dostępność (np. tanie świetlówki energooszczędne) - możliwości wsparcia przez Państwo i UE inwestycji związanych z OZE, termomodernizacją, rozwojem infrastruktury - rosnąca świadomość odbiorców w zakresie oszczędnego gospodarowania energią, coraz większy nacisk z tym związany na zużycia energii - rosnące zapotrzebowanie ze strony użytkowników energii na działania proefektywnościowe - większa dbałość o ochronę środowiska naturalnego - moda na proekologiczne zachowania i rosnące zainteresowanie kontaktem z naturą 	<ul style="list-style-type: none"> - trudności proceduralne w dostępie do źródeł i sposobów finansowania - utrzymujący się (ogólnokrajowy) trend wzrostu zużycia energii elektrycznej - zmniejszenie zainteresowania Odnawialnymi Źródłami Energii przez użytkowników energii ze względu na wysoki koszt inwestycyjny - zbyt wysokie koszty ogrzewania ekologicznymi nośnikami energii - niskie tempo wykonywania prac termomodernizacyjnych budynków (ocieplenie, wymiana okien, modernizacja instalacji c.o i c.w.u) – duże zapotrzebowanie na ciepło - proces suburbanizacji miast

Objaśnienia: 1) intermodalnego - typ transportu polegający na przewozie ładunków środkami przewozowymi różnych gałęzi transportu

7.3.2. SPOSÓB MONITOROWANIA I RAPORTOWANIA EFEKTÓW REALIZACJI CELÓW PROJEKTU

Ocena skuteczności wdrożenia PGN wymaga zaplanowania odpowiedniej koncepcji jego ewaluacji. Monitorowanie postępów wynikających z działań wdrożeniowych stanowi z jednej strony podstawę dla ewentualnych działań korygujących

lub aktualizujących zaproponowane rozwiązania, z drugiej zaś umożliwia całościową ocenę planu w kategoriach sukcesu lub porażki.

Dla skutecznego prowadzenia monitoringu i realizacji planu zakłada się:

1. systematyczne zbieranie ilościowych i jakościowych danych obrazujących zmiany realizacji projektów,
2. porównywanie stanu rzeczywistego z przyjętymi wcześniej założeniami, analiza danych i podejmowanie ewentualnych działań zaradczych,
3. zaangażowanie władz miasta oraz podmiotów wdrażających, które uczestniczą w realizacji projektów.

Proces wdrażania PGN wymaga stałego monitoringu. Najważniejszym jego elementem jest ocena realizacji zadań z punktu widzenia osiągnięcia założonych celów. Zaleca się przeprowadzić analizę obejmującą:

- stopień realizacji przedsięwzięć i zadań,
- poziom wykonania przyjętych celów,
- rozbieżności pomiędzy przyjętymi celami i działaniami a ich realizacją,
- przyczyny ww. rozbieżności.

Podmioty wdrażające projekty wpisane do Planu Gospodarki Niskoemisyjnej dla Gminy Miasto Szczecin zobowiązane są do sporządzenia raportów ze zrealizowanych zadań. Monitorowanie wdrażania Planu Gospodarki Niskoemisyjnej oraz jego poszczególnych elementów dokonywać będzie Koordynator PGN. W ramach monitoringu przeprowadzana będzie analiza ilościowa i jakościowa informacji na temat wdrażanych projektów i całego planu w aspekcie finansowym, rzeczowym oraz realizacji zakładanych wskaźników. Celem takiej analizy jest zapewnienie zgodności realizacji projektów oraz planu z wcześniej zatwierdzonymi założeniami i celami. Wykonane raporty częściowe jak i raport końcowy organ wykonawczy będzie przekazywał do Stowarzyszenia Szczecińskiego Obszaru Metropolitalnego.

Ponadto w procesie monitorowania wdrażania PGN ważne jest regularne agregowanie danych, za pomocą elektronicznej bazy danych. Jako narzędzie ułatwiające monitoring realizacji PGN opracowano i wdrożono Bazę Emisji. Jest to narzędzie informatyczne - aplikacja internetowa, o ograniczonym dostępie. Celem bazy jest umożliwienie zbierania i analizowania danych o zużyciu energii i emisjach z terenu całego Szczecińskiego Obszaru Metropolitalnego oraz każdej z gmin odrębnie, w tym również do monitorowania realizacji działań zawartych w PGN Gminy Miasta Szczecin. Koordynator w strukturach Urzędu Miasta Szczecin posiada dostęp do bazy z danymi dla obszaru Gminy Miasta Szczecin (dane energetyczne obiektów oraz emisje, działania przewidziane w PGN). Koordynator odpowiedzialny jest za bieżącą aktualizację Bazy w zakresie danych dla gminy.

Realizacja Planu Gospodarki Niskoemisyjnej dla Gminy Miasto Szczecin podlega okresowej ewaluacji. Celem ewaluacji jest określenie faktycznych efektów zrealizowanych projektów w ramach PGN dla Gminy Miasto.

Ocena dotyczy w szczególności:

1. kryterium skuteczności, tj. ustalenia czy cele planu, określone na etapie programowania zostały osiągnięte,
2. efektywności, tj. porównania zasobów finansowych zaangażowanych przy realizacji planu z rzeczywistymi osiągnięciami na poziomie wskaźników,
3. użyteczności, tj. oceny faktycznych efektów planu w nawiązaniu do wcześniej zdefiniowanych potrzeb i problemów.

Proponuje się następujący harmonogram wdrażania Planu Gospodarki Niskoemisyjnej dla Gminy Miasto Szczecin.

Tabela 39 Harmonogram wdrażania Planu Gospodarki Niskoemisyjnej dla Gminy Miasto Szczecin

Lp.	Zadanie	Rok	2016	2017	2018	2019	2020	2021
1.	Baza Emisji							
	Aktualizacja i wprowadzanie danych		X	X	X	X	X	
	Roczne raportowanie (za rok poprzedni) wielkości aktualnego poziomu emisji CO ₂		X	X	X	X	X	
2.	Monitoring wdrażania PGN							
	Raport częściowy z wykonania PGN			2014-2016		2017-2018		
	Raport końcowy z wykonania PGN							X
	Wskaźniki monitorowania zadania			X		X		

W warstwie metodycznej monitoring i ewaluacja powinny być prowadzone z wykorzystaniem ograniczonego zbioru wskaźników umożliwiających szybki pomiar stopnia realizacji priorytetów i celów strategicznych, przy uwzględnieniu dostępności danych statystycznych.

Wykaz proponowanych wskaźników monitorowania efektów działań przedstawia poniższa tabela. W rzeczywistości wskaźników odpowiednich dla specyfiki każdego działania może być więcej.

Tabela 40 Wskaźniki, które można wykorzystać w celu monitorowania wdrażania PGN

Sektor	Wskaźniki	Jednostka	Źródło danych	Pozytywny trend
Transport publiczny	Zużycie paliw -benzyna, olej napędowy, LPG, bioetanol, biodiesel - energia elektryczna, hybryda, inne	l/rok, kWh/rok	Przedsiębiorstwo transportu publicznego (linie autobusowe, tramwajowe itp.), spółki, jednostki organizacyjne, Urząd Miasta przedsiębiorstwa prywatne (handel, usługi i inne)	↓ ↑
	Liczba przebytych kilometrów na terenie SOM	km/rok	Przedsiębiorstwo transportu publicznego (linie autobusowe, tramwajowe itp.), spółki, jednostki organizacyjne, Urząd Miasta, przedsiębiorstwa prywatne (handel, usługi i inne)	↑
	Liczba zakupionych pojazdów spełniających najnowsze normy emisji spalania po roku 2012	szt.	Przedsiębiorstwo transportu publicznego (linie autobusowe, tramwajowe itp.), spółki, jednostki organizacyjne, Urząd Miasta, przedsiębiorstwa prywatne (handel, usługi i inne)	↑
	Długość ścieżek rowerowych	km	Urząd Miasta, GUS	↑
	Długość ciągów pieszych w km/łączna długość dróg i ulic w mieście w km	km	Urząd Miasta Szczecin	↑
	Transport indywidualny	Liczba przebytych kilometrów na terenie SOM	km/rok	Pomiary natężenia ruchu
Budynki (użyteczności publicznej, usługowe)	Całkowite zużycie nośników energii w budynkach publicznych -energia elektryczna - gaz ziemny - ciepło sieciowe - węgiel kamienny - olej opałowy - drewno - inne	kWh/rok, m ³ /rok GJ/rok Mg/rok m ³ /rok Mg/rok	Administratorzy obiektów	↓
	Ilość energii uzyskanej z odnawialnych źródeł energii	MWh/rok	Administratorzy obiektów	↑

Sektor	Wskaźniki	Jednostka	Źródło danych	Pozytywny trend
	Całkowita powierzchnia zainstalowanych kolektorów słonecznych, paneli fotowoltaicznych	m ²	Administratorzy obiektów	↑
	Liczba budynków użyteczności publicznej poddana termomodernizacji po roku 2013	szt.	Urząd Miasta Szczecin	↑
Zaangażowanie mieszkańców	Liczba mieszkańców uczestniczących w różnego rodzaju wydarzeniach poświęconych efektywności energetycznej/wykorzystaniu odnawialnych źródeł energii	liczba osób	Urząd Miasta Szczecin	↑
	Monitoring zużycia energii elektrycznej w budynkach mieszkalnych, gospodarstwach domowych	kWh/rok	Badanie ankietowe, GUS	↓
	Roczne zużycie ciepła sieciowego, gazu ziemnego, energii elektrycznej w budynkach mieszkalnych/gospodarstwach domowych	GJ/rok, m ³ /rok, MWh/rok	Badanie ankietowe, GUS	↓
	Ilość energii uzyskanej z odnawialnych źródeł energii	MWh/rok	Administratorzy obiektów	↑
	Całkowita powierzchnia zainstalowanych kolektorów słonecznych, paneli fotowoltaicznych	m ²	Administratorzy obiektów	↑
	Liczba budynków mieszkalnych poddanych termomodernizacji po roku 2013	szt.	Urząd Miasta Szczecin	↑
	Ilość zużytej energii elektrycznej	kWh/rok	Urząd Miasta Szczecin	↓
Oświetlenie publiczne	Jednostkowa moc zainstalowanych punktów świetlnych (żarówek tradycyjnych, energooszczędnych innych, oświetlenie solarne)	W	Urząd Miasta Szczecin	↓

Proponowana koncepcja monitoringu wdrażania niniejszego PGN zakłada określenie mierzalnych wskaźników dla wszystkich ujętych w dokumencie celów. Dla każdego wskaźnika określono jednostkę, źródło danych o wskaźniku oraz pozytywny trend. Zaleca się aktualizować bazę inwentaryzacji każdego roku oraz odpowiednio raportować realizację zapisów niniejszego dokumentu zgodnie z ww. harmonogramem.

Efektom ewaluacji będzie ocena, czy działania są w rzeczywistości na tyle skuteczne na ile zakładano i czy nie jest wymagana modyfikacja planu. Jeżeli działania nie będą przynosiły zakładanych rezultatów konieczna będzie aktualizacja Planu Działań.

Jednym z najważniejszych problemów w skutecznej realizacji PGN może stanowić niespójność danych pochodzących z różnych źródeł oraz braku jednej metodyki zbierania danych. Brak systematycznego monitoringu wskaźników i realizacji zadań wyznaczonych w harmonogramie może prowadzić do braku kontroli nad realizacją PGN.

7.3.3. AKTUALIZACJA PLANU GOSPODARKI NISKOEMISYJNEJ DLA GMINY MIASTO SZCZECIN

Plan Gospodarki Niskoemisyjnej dla Gminy Miasto Szczecin jest dokumentem otwartym i tworzonym przez wszystkie zainteresowane podmioty. Dokument będzie aktualizowany w miarę zapotrzebowania zgłaszanego przez interesariuszy.

Interesariuszami Planu są podmioty zamierzające realizować przedsięwzięcia z zakresu gospodarki niskoemisyjnej dotyczące m.in. termomodernizacji budynków, wymiany stolarki okiennej, czy ogrzewania lub oświetlenia na bardziej efektywne energetycznie. Zadania przewidziane do realizacji mogą również dotyczyć transportu niskoemisyjnego oraz wykorzystanie odnawialnych źródeł energii np. instalacji kolektorów słonecznych, pomp ciepła. Przekazane informacje na wniosek (z inicjatywy) interesariuszy o planowanych działaniach/przedsięwzięciach będą podstawą do aktualizacji przedmiotowego dokumentu oraz zmiany uchwały, którą dokument został przyjęty do realizacji. Konieczność wprowadzenia zmian do dokumentu może wynikać również z przeprowadzonego monitoringu PGN lub nowych możliwości dofinansowanie przedsięwzięć ze środków zewnętrznych.

Wprowadzanie zmian do Planu Gospodarki Niskoemisyjnej zatwierdzonego przez Radę Miasta Szczecin powinno zostać poprzedzone analizą konieczności przeprowadzenia strategicznej oceny oddziaływania na środowisko.

Zgodnie z art. 48 ust. 2 ustawy z dnia 3 października 2008 r. o udostępnianiu informacji o środowisku i jego ochronie, udziale społeczeństwa w ochronie środowiska oraz o ocenach oddziaływania na środowisko (Dz.U. z 2013 r., poz. 1235 tj. ze zm.) odstępnie od przeprowadzenia strategicznej oceny oddziaływania na środowisko może dotyczyć wyłącznie projektu zmiany PGN stanowiącego niewielkie modyfikacje przyjętego już dokumentu.

W innych przypadkach odstępnie od przeprowadzenia strategicznej oceny oddziaływania na środowisko dla PGN może nastąpić, po uzgodnieniu z właściwymi organami, o których mowa w art. 57 i 58 ww. ustawy, jeżeli organ opracowujący zmiany uzna, że realizacja postanowień dokumentu nie spowoduje znaczącego oddziaływania na środowisko. Informację o odstępnie od przeprowadzenia strategicznej oceny oddziaływania na środowisko, organ opracowujący projekt zmiany podaje do publicznej wiadomości bez zbędnej zwłoki.

W przypadku, gdy organ opracowujący projekt zmiany Planu Gospodarki Niskoemisyjnej, na podstawie analizy zapisów ustawy oraz po uzgodnieniu z właściwymi organami, o których mowa w art. 57 i 58 ww. ustawy, uzna, iż przeprowadzenie strategicznej oceny oddziaływania na środowisko (SOOŚ) dot. zmian do Planu Gospodarki Niskoemisyjnej jest konieczne, przed

podjęciem uchwały rady przeprowadza SOOŚ zgodnie z ustawą o udostępnianiu informacji o środowisku i jego ochronie, udziale społeczeństwa w ochronie środowiska oraz o ocenach oddziaływania na środowisko (Dz.U. z 2013 r., poz. 1235 tj. ze zm.).

Harmonogram aktualizacji Planu Gospodarki Niskoemisyjnej dostępny będzie w Biuletynie Informacji Publicznej Urzędu Miasta Szczecin w zakładce Wydziału Ochrony Środowiska w dziale programy, prognozy, plany. Przewidywane terminy aktualizacji PGN na dany rok kalendarzowy będą umieszczone na ww. stronie do 31 stycznia danego roku. Jednocześnie należy zaznaczyć, iż w uzasadnionych przypadkach terminy te będą mogły ulec zmianie.

W celu zgłoszenia danego zadania/przedsięwzięcia do PGN osoby/jednostki zainteresowane będą przesłać do Wydziału Ochrony Środowiska Urzędu Miasta Szczecin, formularz zgłoszeniowy (dostępny w Biuletynie Informacji Publicznej Urzędu Miasta Szczecin):

- w formie elektronicznej na adres e-mailowy wosr@um.szczecin.pl
- lub przesłać w formie papierowej na adres: Urząd Miasta Szczecin, Wydział Ochrony Środowiska, Pl. Armii Krajowej 1, 71-456 Szczecin.

Koordynator ds. wdrażania PGN, będący jednocześnie administratorem bazy danych, analizuje zgłoszenie pod kątem jego poprawności. W przypadku stwierdzenia błędów lub braków, kontaktuje się z osobą zgłaszającą celem ich usunięcia. Po skorygowaniu ewentualnych braków i uzupełnień, koordynator zatwierdza inwestycję a stosowna zmiana jest wprowadzana do Planu. Zmiana Planu Gospodarki Niskoemisyjnej jest następnie zatwierdzona uchwałą Rady Miasta Szczecin.

Zgłoszenie działania do Planu Gospodarki Niskoemisyjnej nie gwarantuje otrzymania dofinansowania, stanowi jednak podstawę ubiegania się o dofinansowanie ze źródeł zewnętrznych w wielu programach krajowych i europejskich.

Zgłaszane zadania realizowane ze środków finansowych Gminy Miasta Szczecin, powinny być ujęte w Wieloletniej Prognozie Finansowej. W przypadku gdy zadanie nie jest ujęte w ww. dokumencie należy niezwłocznie dokonać odpowiednich zmian w Wieloletniej Prognozie Finansowej.

7.3.4. PROCEDURA EWALUACJI OSIĄGANÝCH CELÓW ORAZ WPROWADZANYCH ZMIAN W PLANIE - DODATKOWE ZALECENIA

Monitoring efektów jest bardzo istotnym elementem procesu wdrażania PGN. Wskazane jest wykonywanie raportów w czasie wdrażania, z uwzględnieniem aktualizacji inwentaryzacji emisji. Należy jednak pamiętać, że tego typu inwentaryzacja wiąże się z dodatkowym wysiłkiem organizacyjnym oraz wysokim stopniem zaangażowania środków finansowych, dlatego też należy wyznaczyć odpowiedni harmonogram monitoringu efektów działań.

Zasadnym jest, aby jednostka samorządu terytorialnego odpowiedzialna za realizację PGN, przedkładała Radzie Gminy raport przynajmniej co 4 lata. Powinien on zawierać:

- opis prowadzonych działań oraz inwentaryzację emisji w odniesieniu do przyjętego w Planie roku bazowego,
- informacje o stanie realizacji zadań, oraz analizę po ich realizacji.

Sporządzanie raportu należy zacząć od zgromadzenia danych wejściowych (tj. dane z roku bazowego) koniecznych do sporządzenia dokładnej aktualizacji inwentaryzacji emisji. Niezbędna jest współpraca tak jak w opracowywaniu niniejszego Planu ze zlokalizowanymi na obszarze Gminy Miasto Szczecin:

- zarządcami nieruchomości,
- firmami i instytucjami,
- przedsiębiorstwami produkcyjnymi,
- mieszkańcami,
- przedsiębiorstwami komunikacyjnymi.

Ponadto należałoby jeszcze prowadzić system monitoringu zużycia energii i paliw w obiektach bezpośrednio zarządzanych przez jednostki samorządu terytorialnego. Należy wziąć pod uwagę kilka narzędzi możliwych do wykorzystania w tym zakresie:

- monitoring on-line,
- roczne raporty dla administratorów,
- benchmarking obiektów gminnych.

Należy pamiętać o tym, jak ważny jest odpowiedni dobór wskaźników monitoringu efektów poszczególnych działań. Wskaźniki wskazują jednocześnie jakie dane należy pozyskiwać podczas przygotowywania raportów.

Wyniki realizacji działań należy rozpatrywać w kontekście uwarunkowań, które miały wpływ na ich realizację w okresie objętym monitoringiem.

Uwarunkowania zewnętrzne są niezależne od realizującego PGN natomiast wewnętrzne od niego zależą. Oba rodzaje uwarunkowań mają wpływ na osiągnięte rezultaty działań i stopień realizacji celów. Należy analizować wpływ tych czynników na wyniki realizacji PGN.

- Uwarunkowania zewnętrzne:
 - obowiązujące akty prawne,
 - istniejące systemy wsparcia finansowego działań,
 - sytuacja makroekonomiczna,
 - ekstremalne zjawiska pogodowe (np. fale upałów, intensywne mrozy).
- Uwarunkowania wewnętrzne:
 - sytuacja finansowa gminy
 - dostępne zasoby kadrowe do realizacji działań,
 - możliwości techniczne i organizacyjne realizacji działań.

Jeżeli zaistnieje taka potrzeba – na etapie ewaluacji realizacji – należy zaplanować działania korygujące. Działania te są konieczne jeżeli pojawi się

jakiegokolwiek zagrożone realizacji założonych celów bądź działań. Do decyzji koordynatora PGN oraz władz gminy należy decyzja o potrzebie wprowadzenia działań korygujących.

Działania korygujące polegają na wprowadzeniu zmian, które pozwolą uniemożliwić powtórne wystąpienie zaistniałych niezgodności (w zakresie osiągniętych rezultatów w odniesieniu do oczekiwanych rezultatów). Na wystąpienie niezgodności założonych celów z osiągniętymi rezultatami mogą mieć wpływ zarówno czynniki zewnętrzne jak i wewnętrzne. Rodzaj uwarunkowań wpływających na wystąpienie niezgodności ma istotne znaczenia dla rodzaju podejmowanych działań.

- Niezgodności wynikające z uwarunkowań wewnętrznych:
 - należy zaplanować wykonanie działań, które zlikwidują przyczyny wystąpienia niezgodności lub przynajmniej je znacząco ograniczą,
 - działania te powinny być wykonane w ramach realizacji PGN.
- Niezgodności wynikające z uwarunkowań zewnętrznych:
 - jeżeli uwarunkowania zewnętrzne mają charakter przejściowy – należy skoncentrować się na podjęciu działań służących ograniczeniu wpływu tych czynników na realizowane działania,
 - jeżeli uwarunkowania zewnętrzne mają charakter stały – należy podjąć działania mające na celu aktualizację całego dokumentu tak, aby po uwzględnieniu tych czynników nadal umożliwiał on skuteczną realizację założonych wcześniej celów.

8. PROGNOZA REDUKCJI EMISJI CO₂, ZUŻYCIA ENERGII FINALNEJ I WZROSTU UDZIAŁU ENERGII POCHODZĄCEJ ZE ŹRÓDEŁ ODNAWIALNYCH W ROKU 2020

8.1. Wyniki inwentaryzacji – prognoza na 2020 rok

Podstawę do sporządzenia wyników inwentaryzacji na rok 2020 – prognozy – stanowią założenia rozwoju społeczno – gospodarczego, gdyż ich przyjęcie pozwoli określić zapotrzebowanie energetyczne poszczególnych sektorów, a co za tym idzie prognozę emisji dwutlenku węgla.

Na dynamikę rozwoju Miasta Szczecin wpływają m.in.:

- zmiany demograficzne,
- zmiany sektora budynków mieszkalnych,
- rozwój i zmiany sektora budynków usługowych,
- rozwój i zmiany sektora przemysłu, handlu, usług,
- rozwiązania komunikacyjne w mieście oraz ruch tranzytowy.

Na potrzeby opracowania prognozy emisji CO₂ do roku 2020 przyjęto następujące założenia:

- brak dużych inwestycji realizowanych przez zewnętrznych inwestorów do 2020 roku,

- stabilizację liczby ludności z tendencją do niewielkiego wzrostu do 2020 roku,
- spadek nowych powierzchni mieszkalnych,
- działania termomodernizacyjne będą prowadzone w sposób ciągły, w zakresie dostosowanym do możliwości finansowych mieszkańców,
- utrzymujący się wzrost liczby pojazdów na terenie miasta,
- wzrost liczby zarejestrowanych podmiotów działalności gospodarczej.

Według zakładanej prognozy łączne zużycie energii w mieście Szczecin w roku 2020 wzrośnie o 3,72%, do wartości 7 536 671,75 MWh. W poniższej tabeli przedstawiono zużycie energii w podziale na poszczególne sektory odbiorców.

Tabela 41 Zużycie energii końcowej w poszczególnych sektorach odbiorców w roku 2020²²⁹

Zużycie energii [MWh/rok]						
budynki użyteczności publicznej – mienie gmin	mieszkalnictwo	przemysł, usługi, handel i inne	oświetlenie uliczne	flota Miasta wraz z transportem publicznym	transport indywidualny	Suma
108 730,62	2 079 231,42	2 500 723,30	34 946,06	85 834,11	2 727 206,25	7536671,75

Zużycie energii w poszczególnych sektorach w 2020 roku

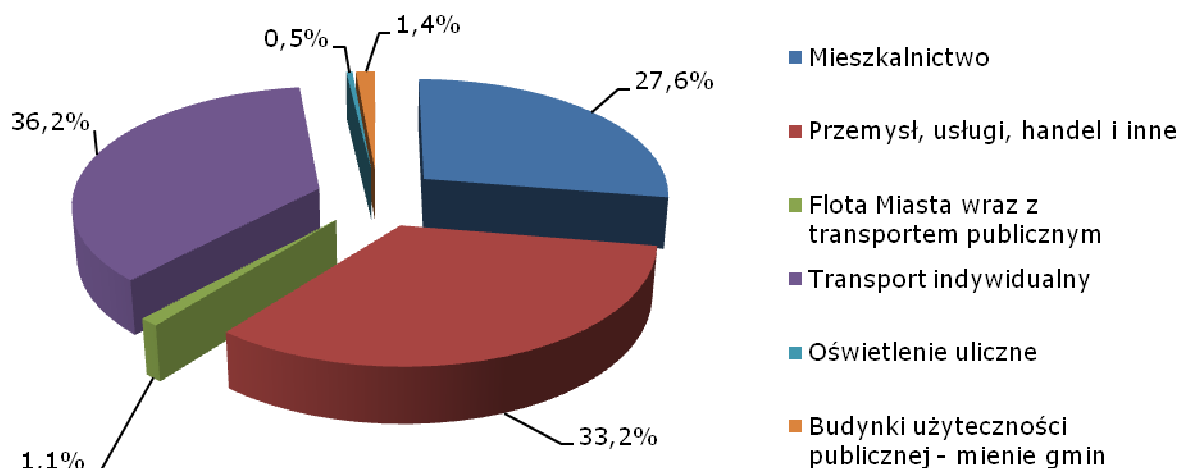

Rysunek 33 Udział poszczególnych sektorów odbiorców w całkowitym zużyciu energii końcowej w roku 2020²³⁰

Grupą charakteryzującą się największym zużyciem energii będzie sektor transportu indywidualnego – 36,2%, sektor przemysłu, usług, handlu – 33,2%, sektor mieszkalnictwa – 27,6%. Udział pozostałych sektorów będzie znikomy, łącznie wynosząc 3,0%.

²²⁹ Źródło: opracowanie własne na podstawie ankietyzacji i danych od dostawców energii

²³⁰ Źródło: opracowanie własne na podstawie ankietyzacji i danych od dostawców energii

Jak przewiduje prognoza, spadnie emisja CO₂ związana z użytkowaniem energii o 6,79% i osiągnie 2 434 758,39 MgCO₂/rok. Wielkość emisji CO₂ oraz jej strukturę w podziale na poszczególne sektory odbiorców energii, przedstawiono poniżej.

Tabela 42 Emisja CO₂ związana z wykorzystaniem energii w poszczególnych sektorach odbiorców w roku 2020²³¹

Emisja CO ₂ [MgCO ₂ /rok]						
budynki użyteczności publicznej – mienie gmin	mieszkalnictwo	przemysł, usługi, handel i inne	oświetlenie uliczne	Flota Miasta wraz z transportem publicznym	transport indywidualny	suma
38 451,80	652 712,80	975 005,21	24 892,41	44 981,94	698 714,24	2434758,39

Struktura emisji CO₂ w poszczególnych sektorach w 2020 roku

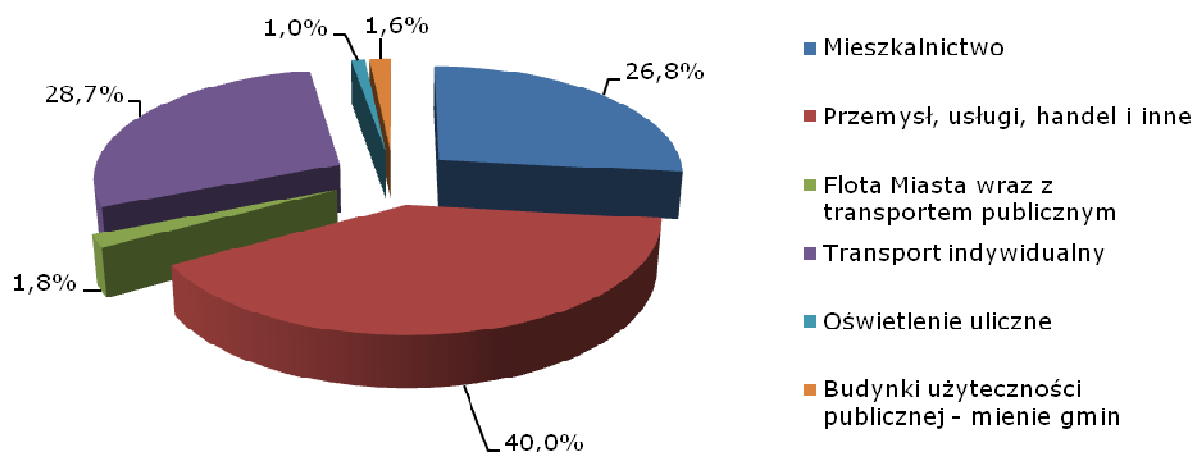

Rysunek 34 Udział poszczególnych sektorów odbiorców w całkowitej emisji CO₂ w roku 2020²³²

Prognozuje się, że grupą odbiorców energii o największym udziale emisji CO₂ będzie sektor przemysłu, usług, handlu z udziałem wynoszącym 40,0%, sektor transportu indywidualnego z udziałem 28,7%, następnie sektor mieszkalnictwa z 26,8% udziałem. Emisja CO₂ wynikająca z wykorzystywania energii w sektorze floty Miasta wraz z transportem publicznym wyniesie 1,8%, natomiast emisja z sektora oświetlenia ulicznego i budynków użyteczności publicznej będzie niewielka i stanowić będzie odpowiednio ok. 1,6% i ok. 1,0% udziału w całkowitej emisji.

²³¹ Źródło: opracowanie własne na podstawie ankietyzacji i danych od dostawców energii

²³² Źródło: opracowanie własne na podstawie ankietyzacji i danych od dostawców energii

8.2. Wyniki inwentaryzacji – podsumowanie

Przewiduje się, że w latach 2013 – 2020 wielkość zużycia energii końcowej na terenie miasta Szczecin wzrośnie o 3,72%. Będzie to wynikać z tego, że działania racjonalizujące zużycie energii realizowane zgodnie z przyjętym scenariuszem przez samorząd lokalny, oraz prywatnych użytkowników energii nie będą w stanie zrekompensować zwiększonego zużycia energii wynikającego z rozwoju gminy. Największy wzrost zużycia wystąpi w sektorze transportu indywidualnego (14,71%) oraz przemysłu, usług, handlu (3,73%), które z uwagi na największą wartość bezwzględną zużycia energii przyczynią się w największym stopniu do ogólnego wzrostu zużycia energii w mieście. Spadek zużycia zauważa się w sektorze mieszkalnictwa o 7,55%. Z kolei nie zauważa się wzrostu ani spadku zużycia w sektorach budynków użyteczności publicznej i oświetlenia ulicznego.

Tabela 43 Porównanie zużycia energii końcowej w poszczególnych sektorach odbiorców w latach 2013 i 2020²³³

Sektor	zużycie energii w 2013 r.	zużycie energii w 2020 r.	zmiana względem 2013 r.
	[MWh/rok]	[MWh/rok]	[%]
budynki użyteczności publicznej	108 730,62	108 730,62	0,00%
mieszkalnictwo	2 249 032,56	2 079 231,42	-7,55%
przemysł, handel i usługi	2 410 694,47	2 500 723,30	3,73%
oświetlenie uliczne	34 946,06	34 946,06	0,00%
flota gminna wraz z transportem publicznym	85 792,63	85 834,11	0,05%
transport indywidualny	2 377 401,16	2 727 206,25	14,71%
suma	7 266 597,50	7 536 671,75	3,72%

Na poniższym rysunku przedstawiono udziały poszczególnych sektorów w zużyciu energii końcowej w latach 2013 i 2020.

²³³ źródło: opracowanie własne na podstawie ankietyzacji i danych od dostawców energii

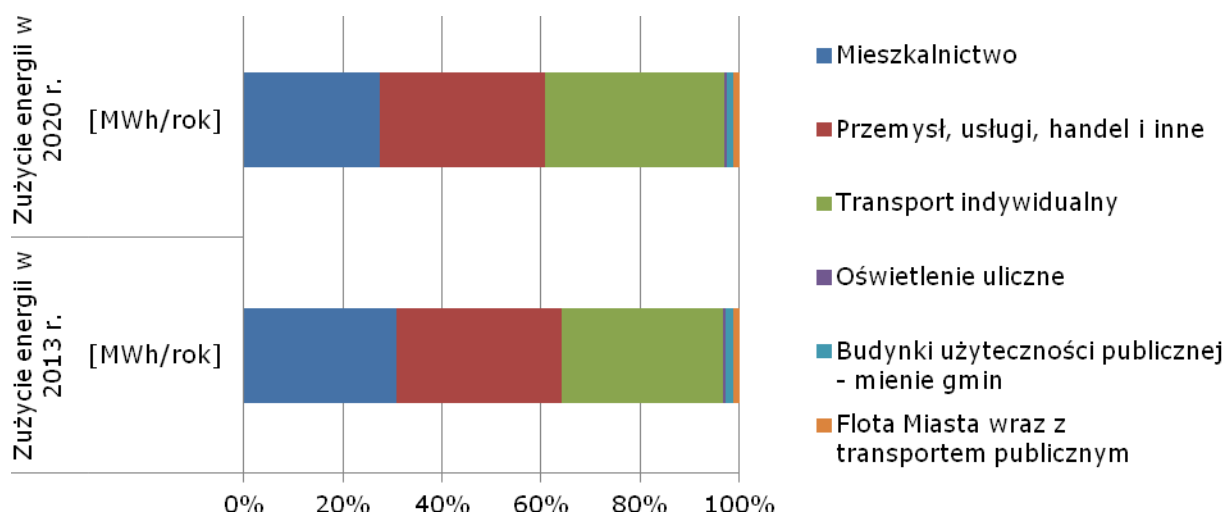

Rysunek 35 Procentowe porównanie poszczególnych sektorów w zużyciu energii końcowej w latach 2013 i 2020²³⁴

Jak pokazują poniższe dane emisja CO₂ do roku 2020 ulegnie zmniejszeniu o 6,79%. Największy spadek emisji CO₂ został zaprognozowany w sektorze mieszkalnictwa

(o 20,69%), oświetlenia ulicznego (o 12,92%) oraz budynkach użyteczności publicznej (o 12,24%). Wzrost emisji nastąpi w przypadku sektora transportu indywidualnego (14,71%) i floty Miasta z transportem publicznym (0,05%). Obie zmiany związane są ze zmianami w krajowym systemie wytwarzania energii elektrycznej oraz ciepłej, prognozowanym zgonie z Polityką Energetyczną Polski do 2030 roku.

Mając na uwadze ograniczony wpływ gminy na zewnętrznych odbiorców energii, należy prowadzić równoległe do zaplanowanych przedsięwzięć, także akcje edukacyjne i promocyjne szeroko pojętej gospodarki niskoemisyjnej, mogące także stanowić wymierną korzyść dla środowiska.

Tabela 44 Porównanie emisji CO₂ związanej ze zużyciem energii w poszczególnych sektorach odbiorców w latach 2013 i 2020²³⁵

Sektor	emisja CO ₂ w 2013 r.	emisja CO ₂ w 2020 r.	zmiana względem 2013 r.
	[MgCO ₂ /rok]	[MgCO ₂ /rok]	[%]
budynki użyteczności publicznej	43 812,53	38 451,80	-12,24%
mieszkalnictwo	823 033,44	652 712,80	-20,69%
przemysł, handel i usługi	1 062 581,57	975 005,21	-8,24%
oświetlenie uliczne	28 585,88	24 892,41	-12,92%
flota Miasta wraz z transportem publicznym	44 960,20	44 981,94	0,05%
transport indywidualny	609 093,66	698 714,24	14,71%

²³⁴ Źródło: opracowanie własne na podstawie ankietyzacji i danych od dostawców energii

²³⁵ Źródło: opracowanie własne na podstawie ankietyzacji i danych od dostawców energii

Sektor	emisja CO ₂ w 2013 r.	emisja CO ₂ w 2020 r.	zmiana względem 2013 r.
	[MgCO ₂ /rok]	[MgCO ₂ /rok]	[%]
suma	2 612 067,28	2 434 758,39	-6,79%

Na poniższym rysunku przedstawiono udziały poszczególnych sektorów w emisji CO₂ związanej ze zużyciem energii w latach 2013 i 2020.

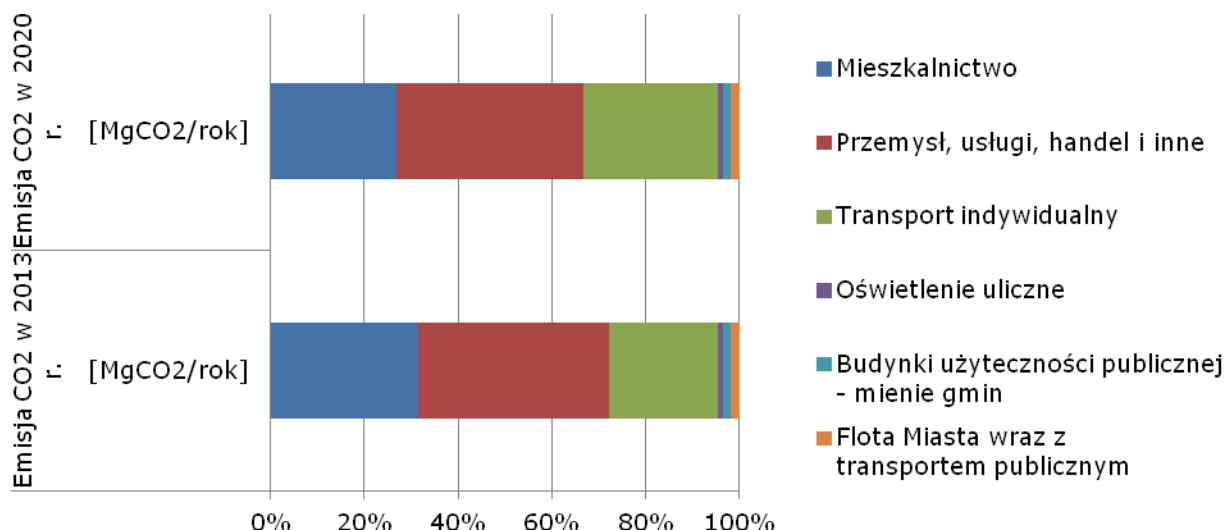

Rysunek 36 Porównanie poszczególnych sektorów w emisji CO₂ związanej ze zużyciem energii w latach 2013 i 2020²³⁶

8.3. Podsumowanie

W oparciu o prognozę oraz zaplanowane w PGN działania zakłada się, że na obszarze miasta Szczecin:

- wzrośnie zużycie energii w 2020 roku wg scenariusza BAU o **3,72%** względem roku bazowego 2013,
- zwiększy się zużycie energii w 2020 roku o **1,81%** względem roku bazowego 2013 (wg scenariusza BAU oraz po uwzględnieniu efektów energetycznych z zaplanowanych działań),
- zmniejszy się zużycie energii w 2020 roku o **1,84%** względem roku 2020 (wg scenariusza BAU oraz po uwzględnieniu efektów energetycznych z zaplanowanych działań).

Tabela 45 Podsumowanie prognozy zużycia energii do roku 2020²³⁷

	[MWh/rok]
Zużycie energii w 2013 roku	7 266 597,50

²³⁶ Źródło: opracowanie własne na podstawie ankietyzacji i danych od dostawców energii

²³⁷ Źródło: opracowanie własne na podstawie ankietyzacji i danych od dostawców energii

	[MWh/rok]
Zużycie energii wg scenariusza BAU w 2020 roku	7 416 465,76
Przewidywany sumaryczny efekt energetyczny zaplanowanych działań w PGN	120 205,99
Zużycie energii wg scenariusza BAU oraz po uwzględnieniu efektów energetycznych działań z PGN w 2020 roku	7 536 671,75

Również w oparciu o prognozę oraz zaplanowane w PGN działania zakłada się, że na obszarze miasta Szczecin:

- zmniejszy się emisja CO₂ w 2020 (wg scenariusza BAU) o **6,79%** względem roku bazowego 2013,
- zmniejszy się emisja CO₂ w 2020 roku o **10,69%** względem roku bazowego 2013 (wg scenariusza BAU oraz po uwzględnieniu efektów ekologicznych z zaplanowanych działań),
- zmniejszy się emisja CO₂ w 2020 roku o **4,19%** względem roku 2020 (wg scenariusza BAU oraz po uwzględnieniu efektów ekologicznych z zaplanowanych działań).

Tabela 46 Podsumowanie prognozy emisji CO₂ do roku 2020²³⁸

	[MgCO ₂ /rok]
Emisja CO ₂ w 2013 roku	2 612 067,28
Emisja CO ₂ wg scenariusza BAU w 2020 roku	2 346 566,48
Przewidywany sumaryczny efekt ekologiczny zaplanowanych działań w PGN	88 191,91
Emisja CO ₂ wg scenariusza BAU oraz po uwzględnieniu efektów ekologicznych działań z PGN w 2020 roku	2 434 758,39

Produkcja energii ze źródeł odnawialnych

Na terenie miasta Szczecin znajdują się instalacje OZE – kotły na biomasę (472 249,17 MWh), biogazownie (4 311,54 MWh), kolektory słoneczne (3 963,90 MWh) i pompy ciepła, które łącznie w roku 2013 wyprodukowały 484 488,51 MWh.

Energia finalna z odnawialnych źródeł energii w 2013 roku wyniosła 484 488,51 MWh. Produkcja energii z OZE w roku 2020 wzroście o 0,16% względem roku 2013.

²³⁸ źródło: opracowanie własne na podstawie ankietyzacji i danych od dostawców energii

Tabela 47 Podsumowanie działań przewidzianych do realizacji do roku 2020 oraz prognozy redukcji zużycia energii i emisji CO₂ do roku 2020

Miasto	Efekt redukcji energii finalnej [MWh/rok]	Redukcja energii finalnej [%]	Efekt redukcji [MgCO ₂ /rok]	Efekt redukcji MgCO ₂ względem roku bazowego 2013 [%]	Efekt energetyczny z zadań OZE względem roku bazowego 2013 [%]
Miasto Szczecin	185 951	2,56	130 777	5,01	0,16

9. LITERATURA I MATERIAŁY ŹRÓDŁOWE

- Aktualizacja zasad sporządzania naprawczych programów ochrony powietrza w strefach, Ministerstwo Środowiska; Warszawa 2008.
- Analiza możliwości rozwoju produkcji urządzeń dla energetyki odnawialnej w Polsce dla potrzeb krajowych i eksportu Warszawa, listopad 2010 r., Instytut Energetyki Odnawialnej.
- Analiza techniczno-ekonomiczna wykorzystania pomp ciepła na przykładzie wybranego obiektu, Budownictwo i Inżynieria Środowiska, Politechnika Białostocka, Zbigniew Karmowski, Piotr Rynkowski.
- Długookresowa Strategia Rozwoju Kraju, Polska 2030, Trzecia fala nowoczesności (MAiC styczeń 2013 r.).
- Dobra jakość życia z uwzględnieniem ograniczeń naszej planety, VII ogólny, unijny program działań w zakresie środowiska do 2020 r.
- Dr hab. inż. Jan Norwisz, dr inż. Aleksander D. Panek, Poprawa efektywności użytkowania ciepła grzewczego elementem wdrażania zasad zrównoważonego rozwoju.
- Drugi Krajowy Plan Działań Dotyczący Efektywności Energetycznej.
- Dyrektywa 2004/107/WE Parlamentu Europejskiego i Rady z dnia 15 grudnia 2004 r. w sprawie arsenu, kadmu, rtęci, niklu i wielopierścieniowych węglowodorów aromatycznych w otaczającym powietrzu.
- Dyrektywa 2008/50/WE Parlamentu Europejskiego i Rady z dnia 21 maja 2008 r. w sprawie jakości powietrza i czystsze powietrze dla Europy (CAFE).
- Energetyka prosumencka możliwości i korzyści dla odbiorcy końcowego, Instytut im. E. Kwiatkowskiego, Warszawa 2013.
- Environment and human health 2012 za Rappolder, 2012.

- Europa 2020 – Strategia na rzecz inteligentnego i zrównoważonego rozwoju sprzyjającego włączeniu społecznemu (KOM(2010)2020 wersja ostateczna), wraz z dokumentami powiązanymi, w tym Projekt przewodni: Europa efektywnie korzystająca z zasobów.
- Europejska Konwencja Krajobrazowa.
- K. Prawdzic „Klimat województwa szczecińskiego w świetle potrzeb rolnictwa”.
- koncepcja Przestrzennego Zagospodarowania Kraju 2030 (KPZK).
- koncepcja rozwoju transportu publicznego w Szczecińskim Obszarze Metropolitalnym (2011).
- Konwencja o różnorodności biologicznej.
- Konwencja w sprawie transgranicznego zanieczyszczenia powietrza na dalekie odległości.
- Krajowy Plan działań w zakresie energii ze źródeł odnawialnych.
- Krajowy Plan Działań w zakresie zrównoważonych zamówień publicznych na lata 2013-2016, Urząd Zamówień Publicznych, Warszawa, 2013.
- Krajowy plan gospodarki odpadami 2014 (załącznik do uchwały nr 217 RM z dnia 24.12.2010 r.).
- Krajowy Plan Rozwoju Mikroinstalacji Odnawialnych Źródeł Energii do 2020 roku – synteza, Instytut Energetyki Odnawialnej we współpracy z członkami i partnerami Związku Pracodawców Forum Energetyki Odnawialnej, Warszawa 2013 r.
- Krajowa Polityka Miejska, Ministerstwo Infrastruktury i Rozwoju, marzec 2014 r. (projekt)
- Małgorzata Popiołek, Termomodernizacja budynków dla poprawy jakości środowiska, Biblioteka Narodowej Agencji Poszanowania Energii, Gliwice 2004.
- Małoskalowe odnawialne źródła energii i mikroinstalacje, kolektory słoneczne, systemy fotowoltaiczne, małe elektrownie wiatrowe, Publikacja opracowany w Instytucie Energetyki Odnawialnej, lipiec 2012.
- Metodyka obliczania wskaźnika efektywności kosztowej uzyskania efektu ekologicznego (WK) w ramach funduszy Funduszy NMF 2009-2014.
- Nasze ubezpieczenie na życie i nasz kapitał naturalny – unijna strategia ochrony różnorodności biologicznej na okres do 2020 r. (KOM(2011)244 wersja ostateczna).
- NFOŚiGW: Załącznik nr 9 do Regulaminu Konkursu nr 2/POIiŚ/9.3/2013 "Termomodernizacja obiektów użyteczności publicznej - plany gospodarki niskoemisyjnej".

- Ocena jakości powietrza dla województwa zachodniopomorskiego dla roku 2013, WIOŚ Szczecin 2014.
- Plan działań na rzecz zrównoważonej energii (SEAP – „How to develop a Sustainable Energy Action Plan – Guidebook”).
- Plan gospodarki odpadami dla Województwa Zachodniopomorskiego na lata 2012-2017 z uwzględnieniem perspektywy na lata 2018-2023 (Uchwała Sejmiku Województwa Zachodniopomorskiego Nr XXV/334/13 z dnia 28 maja 2013 r.).
- Polityka Energetyczną Polski do 2030 r. Ministerstwo Gospodarki, listopad 2009r.
- Poradnik dla użytkowników instalacji słonecznych na Mazowszu, Mazowiecka Agencja Energetyczna.
- POŚ dla Miasta Szczecin na lata 2013-2016 z uwzględnieniem perspektywy na lata 2017-2020
- Program Ochrony Powietrza dla strefy zachodniopomorskiej [...] wraz z Planem Działań Krótkoterminowych, 2013.
- Program Ochrony Środowiska dla Województwa Zachodniopomorskiego na lata 2012-2015z uwzględnieniem perspektywy na lata 2016-2019. (Uchwała Sejmiku Województwa Zachodniopomorskiego Nr XII/142/11 z dnia 20 grudnia 2011 r.).
- Program rozwoju sektora energetycznego w województwie zachodniopomorskim do 2015 r. z częścią prognostyczną do 2030 r.
- Protokół z Kioto do Ramowej Konwencji Narodów Zjednoczonych w sprawie zmian klimatu.
- Przyszłość jaką chcemy mieć. Dokument końcowy Konferencji Narodów Zjednoczonych w sprawie zrównoważonego rozwoju Rio+20pn.
- Ramowa Konwencja Narodów Zjednoczonych w sprawie zmian klimatu.
- Raport o stanie miasta Szczecin 2014 r.
- Regionalny Program Operacyjny Województwa Zachodniopomorskiego 2014-2020 (Uchwała Zarządu Województwa Zachodniopomorskiego Nr 2247/14 z dnia 18 maja 2014 r.).
- Rezolucja Parlamentu Europejskiego z dnia 15 marca 2012 r. w sprawie planu działania prowadzącego do przejścia na konkurencyjną gospodarkę niskoemisyjną do 2050 r. (2011/2095(INI)) i związana z nią Mapa drogowa do niskoemisyjnej gospodarki do 2050 r. przedstawiona w Komunikacie Komisji Europejskiej (COM(2011)0112).

- Rezolucja Parlamentu Europejskiego z dnia 24 maja 2012 r. w sprawie Europy efektywnie korzystającej z zasobów (2011/2068(INI)) i związany z nią Plan działań na rzecz zasobooszczędnej Europy zawarty w komunikacie Komisji" (COM(2011)0571).
- Roczna ocena jakości powietrza na terenie województwa zachodniopomorskiego w 2013 roku, WIOŚ w Szczecinie.
- Rocznik Statystyczny Województwa Zachodniopomorskiego dane za 2013 r.
- Rozporządzenie Ministra Środowiska z dnia 10 września 2012 r. w sprawie zakresu i sposobu przekazywania informacji dotyczących zanieczyszczenia powietrza.
- Rozporządzenie Ministra Środowiska z dnia 11 września 2012 r. w sprawie programów ochrony powietrza oraz planów działań krótkoterminowych.
- Rozporządzenie Ministra Środowiska z dnia 13 września 2012 r. w sprawie dokonywania oceny poziomów substancji w powietrzu.
- Rozporządzenie Ministra Środowiska z dnia 2 sierpnia 2012 r. w sprawie stref, w których dokonuje się oceny jakości powietrza.
- Rozporządzenie Ministra Środowiska z dnia 22 kwietnia 2011 r. w sprawie standardów emisyjnych z instalacji.
- Rozporządzenie Ministra Środowiska z dnia 24 sierpnia 2012 r. w sprawie poziomów niektórych substancji w powietrzu.
- Stan środowiska w województwie zachodniopomorskim. Raport 2014, WIOŚ w Szczecinie.
- Strategia Bezpieczeństwo Energetyczne i Środowisko, perspektywa do 2020 r. (BEiŚ), Warszawa 2014r.
- Strategia rozwoju Szczecina 2025
- Strategia Rozwoju Transportu do 2020 roku (z perspektywą do 2030 r.).
- Strategia Rozwoju Województwa Zachodniopomorskiego (Uchwała Sejmiku Województwa Zachodniopomorskiego Nr XLII/482/10 z dnia 22 czerwca 2010r.).
- Strategia UE adaptacji do zmiany klimatu (M(2013)216 wersja ostateczna).
- Strategiczny plan adaptacji dla sektorów i obszarów wrażliwych na zmiany klimatu do roku 2020 z perspektywą do roku 2030 (SPA 2020).
- Studium uwarunkowań i kierunków zagospodarowania przestrzennego miasta Szczecina
- Średniookresowa Strategia Rozwoju Kraju (ŚSRK) – Strategia Rozwoju Kraju 2020.

- Urząd Marszałkowski Województwa Zachodniopomorskiego, Energia odnawialna w województwie zachodniopomorskim koncepcje współpracy.
- Ustawa z dnia 10 kwietnia 1997 – Prawo energetyczne (Dz. U. z 2012 r. poz. 1059 z późn. zm.) oraz rozporządzeniami do Ustawy aktualnymi na dzień podpisania umowy i podczas jej trwania.
- Ustawa z dnia 14 września 2012 r. o obowiązkach w zakresie informowania o zużyciu energii przez produkty wykorzystujące energię (Dz. U. z 2012 r. poz. 1203).
- Ustawa z dnia 15 kwietnia 2011 r. o efektywności energetycznej (Dz. U. z 2011 r. Nr 94 poz. 551 z późn. zm.).
- Ustawa z dnia 16 lutego 2007 r. o ochronie konkurencji i konsumentów (Dz. U. z 2007 r. Nr 50. poz. 331 z późn. zm.).
- Ustawa z dnia 21 listopada 2008 r. o wspieraniu termomodernizacji i remontów (Dz. U. z 2008 r. Nr 223 poz. 1459 z późn. zm.).
- Ustawa z dnia 27 kwietnia 2001 r. Prawo ochrony środowiska (Dz.U. z 2013 r. poz. 1232 z późn. zm.).
- Ustawa z dnia 27 marca 2003 r. o planowaniu i zagospodarowaniu przestrzennym (Dz. U. z 2012 r. poz. 647 z późn. zm.).
- Ustawa z dnia 3 października 2008 r. o udostępnieniu informacji o środowisku i jego ochronie, udziale społeczeństwa w ochronie środowiska oraz o ocenach oddziaływania na środowisko (Dz. U. z 2013 r. poz. 1235 z późn. zm.).
- Ustawa z dnia 4 marca 2010 r. o infrastrukturze informacji przestrzennej (Dz. U. z 2010 r. Nr 76 poz. 489 z późn. zm.).
- Ustawa z dnia 5 czerwca 1998 r. o samorządzie powiatowym (Dz.U. z 2013 r. poz.595 z późn. zm.).
- Ustawa z dnia 7 lipca 1994 r. Prawo budowlane (Dz. U. z 2013 r. poz. 1409 z późn. zm.).
- Ustawa z dnia 8 marca 1990 r. o samorządzie gminnym (Dz.U. z 2013 r. poz.594 z późn. zm.).
- Wizja rozwoju energetyki wiatrowej w Polsce do 2020 r., Instytut Energetyki Odnawialnej, Raport wykonany na zlecenie Polskiego Stowarzyszenia Energetyki Wiatrowej, Warszawa 2009 r.
- Wskazówki dla wojewódzkich inwentaryzacji emisji na potrzeby ocen bieżących i programów ochrony powietrza, Krajowe Centrum Inwentaryzacji Emisji w Instytucie Ochrony Środowiska; ATMOTERM S.A.; Warszawa 2003.
- Wskazówki metodyczne dotyczące modelowania matematycznego w systemie zarządzania jakością powietrza, Ministerstwo Środowiska i Główny Inspektor Ochrony Środowiska; Warszawa 2003.
- Wykorzystanie pomp ciepła w budynkach jednorodzinnych, Budownictwo o zoptymalizowanym potencjale energetycznym,

Politechnika Częstochowska, Lucjan Kurzak, Agnieszka Maciągowska, 2(12) 2013, s. 55-60.

- Wytyczne Ministerstwa Ochrony Środowiska Zasobów Naturalnych i Leśnictwa, dotyczące sposobów obliczania emisji pochodzących z procesu energetycznego spalania paliw w różnych typach urządzeń (materiały informacyjno-instruktażowe pt. „Wskaźniki emisji substancji zanieczyszczających wprowadzanych do powietrza z procesów energetycznego spalania paliw”, 1996).
- Założenia Narodowego Programu Rozwoju Gospodarki Niskoemisyjnej.
- Zasady sporządzania naprawczych programów ochrony powietrza w strefach, Ministerstwo Środowiska; Warszawa 2003.
- Zmiana Planu zagospodarowania przestrzennego Województwa Zachodniopomorskiego (Uchwała Sejmiku Województwa Zachodniopomorskiego Nr XLV/530/10 z dnia 19 października 2010 roku).
- Zrównoważona Europa dla lepszego świata: Strategia zrównoważonego rozwoju UE (KOM(2001)264 wersja ostateczna).

Spis tabel

Tabela 1 Wskaźniki dotyczące zmian w mieszkalnictwie na terenie miasta Szczecin w roku 2010 i 2013.....	52
Tabela 2. Jednostki zarejestrowane w rejestrze REGON w Szczecinie wg sekcji PKD – stan na 31.12.2013 r.	56
Tabela 3 Długość sieci drogowej miasta Szczecina w 2013 r.....	61
Tabela 4 Stacje pomiarowe zlokalizowane w Szczecinie w latach 2012-2013	69
Tabela 5 Dopuszczalne normy jakości powietrza – kryterium ochrony zdrowia	69
Tabela 6 Dopuszczalne normy jakości powietrza – kryterium ochrony roślin.....	70
Tabela 7 Klasy strefy aglomeracja szczecińska w roku 2013 - kryteria dla ochrony zdrowia	70
Tabela 8 Liczba dni w roku z przekroczeniami dopuszczalnego stężenia 24-godzinnego pyłu PM10 w latach 2012-2013	74
Tabela 9 Wyniki pomiarów stężeń Pb, As, Cd i Ni na stanowisku pomiarowym Szczecin ul. Andrzejewskiego w latach 2012-2013	77
Tabela 10 Średnie miesięczne wartości temperatury powietrza w 2013 roku - stanowisko pomiarowe Szczecin-Piłsudskiego, Szczecin-Łączna, Szczecin-Andrzejewskiego.....	79
Tabela 11 Ilość selektywnie zebranych odpadów na przestrzeni lat 2007-2013 na terenie miasta Szczecin	84
Tabela 12 Liczba poszczególnych typów odbiorców gazu na terenie miasta Szczecina w roku 2013	86
Tabela 13 Łączne efekty ekologiczne związane z realizacją inwestycji	90
Tabela 14 Porównanie wskaźników emisji (standardowy i LCA) dla elektryczności ze źródeł odnawialnych.....	93
Tabela 15 Wskaźniki emisji dla energii elektrycznej i ciepła sieciowego przyjęte do obliczeń emisji.....	94
Tabela 16 Zestawienie wykorzystanych wskaźników emisji dla paliw	95
Tabela 17 Wykaz zebranych z terenu Miasta Szczecin w 2013 roku poszczególnych rodzajów odpadów, ich ilości i sposób zagospodarowania	98
Tabela 18 Bilans emisji CO _{2e} w poszczególnych sektorach Gminy Miasto Szczecin.....	102
Tabela 19 Zużycie energii finalnej w obiektach użyteczności publicznej – municypalne w wyniku spalania paliw	103
Tabela 20 Zużycie energii z paliw w mieszkalnictwie.....	105
Tabela 21 Zużycie energii w wyniku spalania paliw w transporcie indywidualnym dla roku bazowego 2013.....	106
Tabela 22 Zużycie energii elektrycznej i innych nośników w przeliczeniu na energię finalną w sektorze przemysłu.....	106
Tabela 23 Cele strategiczne i szczegółowe Gminy Miasto Szczecin	110
Tabela 24 Ilościowe efekty wybranych przedsięwzięć termomodernizacyjnych.....	119
Tabela 25 Zmiany w przepisach i normach budowlanych w odniesieniu do poziomu zużycia energii na ogrzewanie.....	119
Tabela 26 Harmonogram rzeczowo-finansowy działań dla Gminy Miasto Szczecin	123
Tabela 27 Obszary realizacji Programu LIFE w latach 2014-2020.....	155
Tabela 28 Wybrane działania, które mogą uzyskać dofinansowanie w ramach Programu Współpracy Europa Środkowa 2020 [źródło: opracowanie własne]	156
Tabela 29 Wybrane działania, które mogą uzyskać dofinansowanie z NFOŚiGW	162
Tabela 30 Wybrane działania, które mogą uzyskać dofinansowanie w ramach Programu Operacyjnego Infrastruktura i Środowisko 2014 – 2020.....	164
Tabela 31 Wybrane działania, które mogą uzyskać dofinansowanie z PORW na lata 2014-2020	170
Tabela 32. Podsumowanie działań naprawczych - koszty, efekt ekologiczny, efektywność energetyczna	181

Tabela 33. Podsumowanie działań naprawczych- efekt ekologiczny, efektywność energetyczna do 2020 roku.....	181
Tabela 34 Czas zwrotu instalacji kolektorów słonecznych	185
Tabela 35 Wykaz kosztów urządzeń i prac montażowych dla instalacji przydomowej elektrowni wiatrowej.....	190
Tabela 36 Zestawienie kosztów netto zakupu elektrowni PV o mocy 3 kW i 10 kW	194
Tabela 37 Proste okresy zwrotu nakładów na inwestycje w mikroinstalacje i małe instalacje OZE	196
Tabela 38 Analiza SWOT dla Gminy Miasto Szczecin	205
Tabela 39 Harmonogram wdrażania Planu Gospodarki Niskoemisyjnej dla Gminy Miasto Szczecin	208
Tabela 40 Wskaźniki, które można wykorzystać w celu monitorowania wdrażania PGN	209
Tabela 41 Zużycie energii końcowej w poszczególnych sektorach odbiorców w roku 2020	215
Tabela 42 Emisja CO₂ związana z wykorzystaniem energii w poszczególnych sektorach odbiorców w roku 2020	216
Tabela 43 Porównanie zużycia energii końcowej w poszczególnych sektorach odbiorców w latach 2013 i 2020	217
Tabela 44 Porównanie emisji CO₂ związanej ze zużyciem energii w poszczególnych sektorach odbiorców w latach 2013 i 2020	218
Tabela 45 Podsumowanie prognozy zużycia energii do roku 2020.....	219
Tabela 46 Podsumowanie prognozy emisji CO₂ do roku 2020	220
Tabela 47 Podsumowanie działań przewidzianych do realizacji do roku 2020 oraz prognozy redukcji zużycia energii i emisji CO₂ do roku 2020	221

Spis rysunków

Rysunek 1 Powiązanie strategii Europa 2020 z innymi dokumentami	25
Rysunek 2 Schemat analiz problemów badawczych	26
Rysunek 3 Redukcje emisji gazów cieplarnianych w poszczególnych sektorach	28
Rysunek 4 Powiązanie dokumentów strategicznych Polski i UE	31
Rysunek 5 Mapa położenia miasta Szczecina na tle Szczecińskiego Obszaru Metropolitalnego.	49
Rysunek 6 Struktura użytkowania gruntów Gminy Miasto Szczecin w 2013 roku	51
Rysunek 7 Mapa użytkowania terenu Gminy Miasto Szczecin	51
Rysunek 8 Strefy dla celów oceny jakości powietrza w województwie zachodniopomorskim w 2013 roku.....	68
Rysunek 9 Stężenia średnioroczne SO ₂ w punktach pomiarowych województwa zachodniopomorskiego w latach 2012-2013 – pomiary pasywne	71
Rysunek 10 Stężenia średnioroczne NO ₂ w punktach pomiarowych zlokalizowanych w Szczecinie w latach 2012-2013 – pomiary pasywne	72
Rysunek 11 Liczba z dni w ciągu roku ze stwierdzonymi przekroczeniami dopuszczalnego 24-godzinnego stężenia PM ₁₀ na stacjach pomiarowych zlokalizowanych w Szczecinie w latach 2010-2013	73
Rysunek 12 Średnioroczne stężenie pyłu PM _{2,5} na przestrzeni lat 2010-2013 na stacjach pomiarowych zlokalizowanych w Szczecinie	75
Rysunek 13 Stężenia średnioroczne benzo(a)pirenu na przestrzeni lat 2010-2013, na stacjach pomiarowych zlokalizowanych w Szczecinie	76
Rysunek 14 Bilans emisji CO _{2e} w poszczególnych sektorach Gminy Miasto Szczecin	102
Rysunek 15 Struktura zużycia poszczególnych nośników energii w sektorze budynki użyteczności publicznej w Gminie Miasto Szczecin	104
Rysunek 16 Struktura zużycia poszczególnych nośników energii w sektorze mieszkalnictwa na terenie Gminy Miasto Szczecin	105
Rysunek 17 Struktura zużycia poszczególnych nośników energii w sektorze przemysłu, handlu, usług i innych na terenie miasta Szczecin	107
Rysunek 18 Schemat typowej instalacji słonecznej do podgrzewania ciepłej wody użytkowej	185
Rysunek 19 Instalacja na pelety	187
Rysunek 20 Schemat kotłowni na słomę	187
Rysunek 21 Turbiny o poziomej osi obrotu	188
Rysunek 22 Turbiny o pionowej osi obrotu	188
Rysunek 23 Automatyczny (wysypowy) system zasilania gospodarstwa domowego	189
Rysunek 24 System zasilania gospodarstwa domowego zintegrowany z siecią energetyczną.	189
Rysunek 25 Schemat instalacji ON-GRID (oznaczenia: DC- prąd stały, AC-prąd przemienny, U-napięcie, f-częstotliwość, var.-zmiennie, const.- stałe).....	192
Rysunek 26 Schemat instalacji OFF-GRID (oznaczenia: DC- prąd stały, AC-prąd przemienny, U-napięcie, f-częstotliwość, var.-zmiennie, const.- stałe).....	192
Rysunek 27 Schemat instalacji mieszanej (oznaczenia: DC- prąd stały, AC-prąd przemienny, U-napięcie, f-częstotliwość, var.-zmiennie, const.- stałe).....	193
Rysunek 28 Schemat kotła fluidalnego opalanego biomasą budowanego w Elektrowni Szczecin	198
Rysunek 29 Energia wody w województwie zachodniopomorskim.....	200
Rysunek 30 Mapa pogładowa- warunki słoneczne na obszarze Polski.....	201
Rysunek 31 Mapa pogładowa - strefy energetyczne wiatru w Polsce.....	202
Rysunek 32 Mapa gęstości ziemskiego strumienia ciepłego dla obszaru Polski.....	203
Rysunek 33 Udział poszczególnych sektorów odbiorców w całkowitym zużyciu energii końcowej w roku 2020.....	215

Rysunek 34 Udział poszczególnych sektorów odbiorców w całkowitej emisji CO ₂ w roku 2020	216
Rysunek 35 Procentowe porównanie poszczególnych sektorów w zużyciu energii końcowej w latach 2013 i 2020.....	218
Rysunek 36 Porównanie poszczególnych sektorów w emisji CO ₂ związanej ze zużyciem energii w latach 2013 i 2020.....	219

Załączniki

Załącznik nr 1

Harmonogram rzeczowo – finansowy Planu Gospodarki Niskoemisyjnej dla Gminy Miasto Szczecin (uzupełnienie tabeli nr 26) – źródło informacji: zgłoszenia Interesariuszy PGN

Załącznik dodany: 19.04.2016 r.

Załącznik nr 2

Harmonogram rzeczowo – finansowy Planu Gospodarki Niskoemisyjnej dla Gminy Miasto Szczecin (uzupełnienie tabeli nr 26) – źródło informacji: zgłoszenia Interesariuszy PGN

Załącznik dodany: 17.05.2016 r.

Załącznik nr 3

Harmonogram rzeczowo – finansowy Planu Gospodarki Niskoemisyjnej dla Gminy Miasto Szczecin (uzupełnienie tabeli nr 26) – źródło informacji: zgłoszenia Interesariuszy PGN

Załącznik dodany: 22.11.2016 r.

Załącznik nr 4

Harmonogram rzeczowo – finansowy Planu Gospodarki Niskoemisyjnej dla Gminy Miasto Szczecin (uzupełnienie tabeli nr 26) – źródło informacji: zgłoszenia Interesariuszy PGN

Załącznik dodany: 28.02.2017 r.

Załącznik nr 5

Harmonogram rzeczowo – finansowy Planu Gospodarki Niskoemisyjnej dla Gminy Miasto Szczecin (uzupełnienie tabeli nr 26) – źródło informacji: zgłoszenia Interesariuszy PGN

Załącznik dodany: 25.04.2017 r.

Załącznik nr 6

Harmonogram rzeczowo- finansowy Planu Gospodarki Niskoemisyjnej dla Gminy Miasto Szczecin (uzupełnienie tabeli nr 26- źródło informacji: zgłoszenia Interesariuszy PGN

Załącznik dodany: 12.09.2017 r.

Załącznik nr 7

Harmonogram rzeczowo – finansowy Planu Gospodarki Niskoemisyjnej dla Gminy Miasto Szczecin (uzupełnienie tabeli nr 26) – źródło informacji: zgłoszenia Interesariuszy PGN

Załącznik dodany: 30.10.2018 r.

Załącznik nr 8

Harmonogram rzeczowo – finansowy Planu Gospodarki Niskoemisyjnej dla Gminy Miasto Szczecin (uzupełnienie tabeli nr 26) – źródło informacji: zgłoszenia Interesariuszy PGN

Załącznik dodany: 25.06.2019 r.

Załącznik nr 9

Harmonogram rzeczowo – finansowy Planu Gospodarki Niskoemisyjnej dla Gminy Miasto Szczecin (uzupełnienie tabeli nr 26) – źródło informacji: zgłoszenia Interesariuszy PGN

Załącznik dodany: 25.02.2020 r.

Załącznik nr 1 do Planu Gospodarki Niskoemisyjnej dla Gminy Miasto Szczecin
Harmonogram rzeczowo – finansowy Planu Gospodarki Niskoemisyjnej dla Gminy
Miasto Szczecin (uzupełnienie tabeli nr 26)

źródło informacji: zgłoszenia Interesariuszy PGN

Nr	Nazwa działania	Jednostka realizująca	Termin realizacji	Okres planowania działań	Szacunkowe nakłady finansowe [zł]	źródło finansowania	Efekt energetyczny (redukcji energii finalnej) [MWh/rok]	Efekt redukcji emisji CO ₂ względem roku bazowego 2013 [Mg/rok]	Oszczędność w kosztach [zł/rok]	Wskaźniki /mierniki monitorowania zadania
Budynki użyteczności publicznej										
MSz_205	Kompleksowa Termomodernizacja Obiektu (A) Budynek Szkoły Zespół Szkół Nr 2 im. Władysława Orkana ul. Portowa 21	Gmina Miasto Szczecin	2016-2020	Śr	1 900 814	Środki własne/ZIT	434,8	355,6	155 861	Ilość budynków poddanych termomodernizacji
MSz_206	Kompleksowa Termomodernizacja Obiektu (B) Budynek Szkoły ul. Portowa 21 Zespół Szkół Nr 2 im. Władysława Orkana	Gmina Miasto Szczecin	2016-2020	Śr	3 360 237	Środki własne/ZIT	505,9	413,8	242 795	Ilość budynków poddanych termomodernizacji
MSz_207	Kompleksowa Termomodernizacja Obiektu (C) Budynek Administracyjny Zespół Szkół Nr 2 im. Władysława Orkana ul. Portowa 21	Gmina Miasto Szczecin	2016-2020	Śr	1 060 080	Środki własne/ZIT	140,3	114,8	73 335	Ilość budynków poddanych termomodernizacji
MSz_208	Kompleksowa Termomodernizacja Obiektu (D) Budynek Warsztatowy Zespół Szkół Nr 2 im. Władysława Orkana ul. Portowa 21	Gmina Miasto Szczecin	2016-2020	Śr	582 267	Środki własne/ZIT	68,3	55,8	41 284	Ilość budynków poddanych termomodernizacji
MSz_209	Kompleksowa Termomodernizacja Obiektu (E) Budynek Sala Sportowa Zespół Szkół Nr 2 im. Władysława Orkana ul. Portowa 21	Gmina Miasto Szczecin	2016-2020	Śr	1 082 476	Środki własne/ZIT	170,8	139,7	78 897	Ilość budynków poddanych termomodernizacji
MSz_210	Kompleksowa Termomodernizacja Obiektu (F) Budynek Warsztatowo-Garażowy Zespół Szkół Nr 2 im. Władysława Orkana ul. Portowa 21	Gmina Miasto Szczecin	2016-2020	Śr	402 345	Środki własne/ZIT	23,5	19,2	20 713	Ilość budynków poddanych termomodernizacji

Nr	Nazwa działania	Jednostka realizująca	Termin realizacji	Okres planowania działań	Szacunkowe nakłady finansowe [zł]	źródło finansowania	Efekt energetyczny (redukcji energii finalnej) [MWh/rok]	Efekt redukcji emisji CO ₂ względem roku bazowego 2013 [Mg/rok]	Oszczędność w kosztach [zł/rok]	Wskaźniki /mierniki monitorowania zadania
MSz_211	Kompleksowa Termomodernizacja Obiektu (1) Budynek Szkoły Zespół Szkół Nr 4 im. Armii Krajowej ul. Kusocińskiego 3	Gmina Miasto Szczecin	2016-2020	Śr	913 236	Środki własne/ ZIT	230,6	188,6	79 159	Ilość budynków poddanych termomodernizacji
MSz_212	Kompleksowa Termomodernizacja Obiektu (2) Budynek Sala Gimnastyczna Zespół Szkół Nr 4 im. Armii Krajowej ul. Kusocińskiego 3	Gmina Miasto Szczecin	2016-2020	Śr	1 226 732	Środki własne/ ZIT	519,3	424,8	222 341	Ilość budynków poddanych termomodernizacji
MSz_213	Kompleksowa Termomodernizacja Obiektu (3) Budynek Dydaktyczny Zespół Szkół Nr 4 im. Armii Krajowej ul. Kusocińskiego 3	Gmina Miasto Szczecin	2016-2020	Śr	521 322	Środki własne/ ZIT	101,7	83,2	31 690	Ilość budynków poddanych termomodernizacji
MSz_214	Kompleksowa Termomodernizacja Obiektu (4) Budynek Warsztatowy z Internatem Zespół Szkół Nr 4 im. Armii Krajowej ul. Kusocińskiego 3	Gmina Miasto Szczecin	2016-2020	Śr	2 406 312	Środki własne/ ZIT	713	583,2	250 177	Ilość budynków poddanych termomodernizacji
MSz_215	Kompleksowa Termomodernizacja Obiektu (1) Budynek Nowa Szkoła, (2) Budynek Łącznika, (3) Sale Gimnastyczne Zespół Szkół Budowlanych im. Kazimierza Wielkiego w Szczecinie ul. Unisławy 32/33	Gmina Miasto Szczecin	2016-2020	Śr	2 270 858	Środki własne/ ZIT	511,1 ^(1,2) 337,48 ⁽³⁾	418,12 ^(1,2) 276,05 ⁽³⁾	203 293	Ilość budynków poddanych termomodernizacji

Nr	Nazwa działania	Jednostka realizująca	Termin realizacji	Okres planowania działań	Szacunkowe nakłady finansowe [zł]	źródło finansowania	Efekt energetyczny (redukcji energii finalnej) [MWh/rok]	Efekt redukcji emisji CO ₂ względem roku bazowego 2013 [Mg/rok]	Oszczędność w kosztach [zł/rok]	Wskaźniki /mierniki monitorowania zadania
MSz_216	Kompleksowa Termomodernizacja Obiektu (4) Budynek Stara Szkoła Zespół Szkół Budowlanych im. Kazimierza Wielkiego w Szczecinie ul. Unisławy 32/33	Gmina Miasto Szczecin	2016-2020	Śr	3 834 559	Środki własne/ ZIT	602,9	493,1	228 845	Ilość budynków poddanych termomodernizacji
MSz_217	Kompleksowa Termomodernizacja Obiektu (5) Budynek Duży Internat, Zespół Szkół Budowlanych im. Kazimierza Wielkiego w Szczecinie ul. Unisławy 32/33	Gmina Miasto Szczecin	2016-2020	Śr	2 807 508	Środki własne/ ZIT	589,7	482,4	163 128	Ilość budynków poddanych termomodernizacji
MSz_218	Kompleksowa Termomodernizacja Obiektu (6) Budynek Mały Internat, Zespół Szkół Budowlanych im. Kazimierza Wielkiego w Szczecinie ul. Unisławy 32/33	Gmina Miasto Szczecin	2016-2020	Śr	1 108 893	Środki własne/ ZIT	58,9	48,1	36 733	Ilość budynków poddanych termomodernizacji
MSz_219	Kompleksowa Termomodernizacja Obiektu (7) Budynek Pracownia Zajęć Praktycznych, Zespół Szkół Budowlanych im. Kazimierza Wielkiego w Szczecinie ul. Unisławy 32/33	Gmina Miasto Szczecin	2016-2020	Śr	1 390 627	Środki własne/ ZIT	173,7	142,1	146 465	Ilość budynków poddanych termomodernizacji
MSz_220	Kompleksowa Termomodernizacja Obiektu (1) Budynek Główny Zachodniopomorskie Centrum Edukacji Morskiej i Politechnicznej ul. Hoża 6	Gmina Miasto Szczecin	2016-2020	Śr	4 580 037	Środki własne/ ZIT	849,6	695,03	314 665	Ilość budynków poddanych termomodernizacji

Nr	Nazwa działania	Jednostka realizująca	Termin realizacji	Okres planowania działań	Szacunkowe nakłady finansowe [zł]	źródło finansowania	Efekt energetyczny (redukcji energii finalnej) [MWh/rok]	Efekt redukcji emisji CO ₂ względem roku bazowego 2013 [Mg/rok]	Oszczędność w kosztach [zł/rok]	Wskaźniki /mierniki monitorowania zadania
MSz_221	Kompleksowa Termomodernizacja Obiektu (2) Budynek Warsztatowy Zachodniopomorskie Centrum Edukacji Morskiej i Politechnicznej ul. Hoża 6	Gmina Miasto Szczecin	2016-2020	Śr	3 983 983	Środki własne/ ZIT	845,04	691,2	409 361	Ilość budynków poddanych termomodernizacji
MSz_222	Kompleksowa Termomodernizacja Obiektu (3) Hala Sportowa, Zachodniopomorskie Centrum Edukacji Morskiej i Politechnicznej ul. Hoża 6	Gmina Miasto Szczecin	2016-2020	Śr	2 399, 865	Środki własne/ ZIT	470,8	385,1	217 329	Ilość budynków poddanych termomodernizacji
MSz_223	Kompleksowa Termomodernizacja Obiektu (1) Budynek Szkoły, (2) Sala Gimnastyczna, Zespół Szkół Ogólnokształcących Nr 5 im. Skamandrytów ul. Budziszewska 2	Gmina Miasto Szczecin	2016-2020	Śr	2 048 006	Środki własne/ RPO WZ 2014-2020	370,08 ⁽¹⁾ 65,6 ⁽²⁾	305,9 ⁽¹⁾ 53,6 ⁽²⁾	143 178	Ilość budynków poddanych termomodernizacji
MSz_224	Kompleksowa Termomodernizacja Obiektu Pałac Młodzieży Pomorskie Centrum Edukacji Al. Piastów 7	Gmina Miasto Szczecin	2016-2020	Śr	1 552 372	Środki własne/ ZIT	730,4	597,4	236 490	Ilość budynków poddanych termomodernizacji
MSz_225	Kompleksowa Termomodernizacja Obiektu (1) Budynek Dydaktyczny A1, (2) Budynek Dydaktyczny A2, (3) Budynek Sala Gimnastyczna Zespół Szkół Nr 11 ul. Piaseczna 40	Gmina Miasto Szczecin	2016-2020	Śr	2 672 436	Środki własne/ RPO WZ 2014-2020	617,4 ^(1,2) 337,8 ⁽³⁾	505,03 ^(1,2) 276,05 ⁽³⁾	168 990	Ilość budynków poddanych termomodernizacji
MSz_226	Kompleksowa Termomodernizacja Obiektu Przedszkole Publiczne Nr 9 ul. Kostki Napierskiego 13	Gmina Miasto Szczecin	2016-2020	Śr	2 801 813	Środki własne/ RPO WZ 2014-2020	548,5	448,6	151 351	Ilość budynków poddanych termomodernizacji

Nr	Nazwa działania	Jednostka realizująca	Termin realizacji	Okres planowania działań	Szacunkowe nakłady finansowe [zł]	źródło finansowania	Efekt energetyczny (redukcji energii finalnej) [MWh/rok]	Efekt redukcji emisji CO ₂ względem roku bazowego 2013 [Mg/rok]	Oszczędność w kosztach [zł/rok]	Wskaźniki /mierniki monitorowania zadania
MSz_227	Kompleksowa Termomodernizacja Obiektu Przedszkole Publiczne Nr 13 ul. Jodłowa 11	Gmina Miasto Szczecin	2016-2020	Śr	1 089 437	Środki własne/ RPO WZ 2014-2020	194,04	158,7	58 356	Ilość budynków poddanych termomodernizacji
MSz_228	Kompleksowa Termomodernizacja Obiektu Przedszkole Publiczne Nr 14 ul. Bandurskiego 56	Gmina Miasto Szczecin	2016-2020	Śr	1 394 727	Środki własne/ RPO WZ 2014-2020	234,5	191,8	91 228	Ilość budynków poddanych termomodernizacji
MSz_229	Kompleksowa Termomodernizacja Obiektu Przedszkole Publiczne Nr 62 ul. Jasna 74	Gmina Miasto Szczecin	2016-2020	Śr	885 479	Środki własne/ RPO WZ 2014-2020	162,3	132,7	35 172	Ilość budynków poddanych termomodernizacji
MSz_230	Kompleksowa Modernizacja Obiektu Gimnazjum Nr 10 ul. Siemiradzkiego 2	Gmina Miasto Szczecin	2016-2020	Śr	1 859 592	Środki własne/ ZIT	296,7	242,7	39 281	Ilość budynków poddanych termomodernizacji
MSz_231	Kompleksowa Termomodernizacja Obiektu (1) Budynek Szkoła Podstawowa Nr 35, (2) Budynek Gimnazjum Nr 12 Gimnazjum Nr 12 ul. Świętoborzyców 40	Gmina Miasto Szczecin	2016-2020	Śr	4 025 837	Środki własne/ RPO WZ 2014-2020	1053,28	861,58	201 454,55	Ilość budynków poddanych termomodernizacji
MSz_232	Kompleksowa Termomodernizacja Obiektu (1) Budynek Szkoła Podstawowa Nr 56, (2) Budynek Gimnazjum Nr 3, (3) Sala Gimnastyczna Szkoła Podstawowa Nr 56 Gimnazjum Nr 3 ul. Malczewskiego 22, 22a	Gmina Miasto Szczecin	2016-2020	Śr	4 629 303	Środki własne/ RPO WZ 2014-2020	971,46	794,6	280 787,46	Ilość budynków poddanych termomodernizacji

Nr	Nazwa działania	Jednostka realizująca	Termin realizacji	Okres planowania działań	Szacunkowe nakłady finansowe [zł]	źródło finansowania	Efekt energetyczny (redukcji energii finalnej) [MWh/rok]	Efekt redukcji emisji CO ₂ względem roku bazowego 2013 [Mg/rok]	Oszczędność w kosztach [zł/rok]	Wskaźniki /mierniki monitorowania zadania
MSz_233	Kompleksowa Termomodernizacja Obiektu (1) Budynek Szkoła Podstawowa Nr 63, ul. Grodzka 23	Gmina Miasto Szczecin	2016-2020	Śr	3 577 020	Środki własne/ RPO WZ 2014-2020	494,24	404,28	Brak informacji	Ilość budynków poddanych termomodernizacji
MSz_234	Kompleksowa Termomodernizacja Obiektu Szczeciński Dom Sportu ul. Unisławy 29	Gmina Miasto Szczecin	2016-2020	Śr	763 117	Środki własne/ RPO WZ 2014-2020	97,32	79,60	50 040	Ilość budynków poddanych termomodernizacji
MSz_235	Kompleksowa Termomodernizacja Obiektu Budynek Socjalno-Bytowy Stadion Młodzieżowy ul. Tenisowa 38	Gmina Miasto Szczecin	2016-2020	Śr	204 426	Środki własne/ ZIT	22,76	18,61	8 278	Ilość budynków poddanych termomodernizacji
MSz_236	Kompleksowa Termomodernizacja Obiektu „Tor Kolarski” im. Zbysława Zająca Budynek Administracyjny Al. Wojska Polskiego 246	Gmina Miasto Szczecin	2016-2020	Śr	470 225	Środki własne/ RPO WZ 2014-2020	88,8	72,63	17 013	Ilość budynków poddanych termomodernizacji
MSz_237	Kompleksowa Termomodernizacja Obiektu „Tor Kolarski” im. Zbysława Zająca, Budynek Pawilon Sportowy Al. Wojska Polskiego 246	Gmina Miasto Szczecin	2016-2020	Śr	590 775	Środki własne/ RPO WZ 2014-2020	78,9	64,58	14 491	Ilość budynków poddanych termomodernizacji
MSz_238	Kompleksowa Termomodernizacja Obiektu Kompleks Sportowy ul. Wąska 16	Gmina Miasto Szczecin	2016-2020	Śr	3 589 729	Środki własne/ RPO WZ 2014-2020	683,7	559,29	393 857	Ilość budynków poddanych termomodernizacji

Nr	Nazwa działania	Jednostka realizująca	Termin realizacji	Okres planowania działań	Szacunkowe nakłady finansowe [zł]	źródło finansowania	Efekt energetyczny (redukcji energii finalnej) [MWh/rok]	Efekt redukcji emisji CO ₂ względem roku bazowego 2013 [Mg/rok]	Oszczędność w kosztach [zł/rok]	Wskaźniki /mierniki monitorowania zadania
MSz_239	Kompleksowa Termomodernizacja Obiektu Budynek Socjalno-Bytowy ul. Stołczyńska 104	Gmina Miasto Szczecin	2016-2020	Śr	189 091	Środki własne/ ZIT	34,5	28,2	5 140	Ilość budynków poddanych termomodernizacji
MSz_240	Kompleksowa Termomodernizacja Obiektu Hala Miejska ul. Twardowskiego 12b	Gmina Miasto Szczecin	2016-2020	Śr	1 527 042	Środki własne/ ZIT	419,6	343,2	252 144	Ilość budynków poddanych termomodernizacji
MSz_241	Kompleksowa Termomodernizacja Obiektu Ogólnokształcąca Szkoła Muzyczna I Stopnia im. Prof. Marka Jasińskiego ul. Bolesława Śmiałego 42-43	Gmina Miasto Szczecin	2016-2020	Śr	1 690 478	Środki własne/ RPO WZ 2014-2020	755,6	618,1	227 125	Ilość budynków poddanych termomodernizacji
MSz_242	Kompleksowa Termomodernizacja Obiektu Budynek Administracyjny ul. Wojska Polskiego 164	Gmina Miasto Szczecin	2016-2020	Śr	1 528 530	Środki własne/ RPO WZ 2014-2020	126,7	103,6	11447	Ilość budynków poddanych termomodernizacji
MSz_243	Kompleksowa Termomodernizacja Obiektu Budynek Przychodni ul. Kadłubka 10-11	Gmina Miasto Szczecin	2016-2020	Śr	1 662 540	Środki własne/ RPO WZ 2014-2020	250,2	204,72	69 892	Ilość budynków poddanych termomodernizacji
MSz_244	Kompleksowa Termomodernizacja Obiektu Budynek Przychodni ul. Ku Słońcu 23/24	Gmina Miasto Szczecin	2016-2020	Śr	1 980 750	Środki własne/ RPO WZ 2014-2020	280,66	229,56	118 198	Ilość budynków poddanych termomodernizacji

Nr	Nazwa działania	Jednostka realizująca	Termin realizacji	Okres planowania działań	Szacunkowe nakłady finansowe [zł]	źródło finansowania	Efekt energetyczny (redukcji energii finalnej) [MWh/rok]	Efekt redukcji emisji CO ₂ względem roku bazowego 2013 [Mg/rok]	Oszczędność w kosztach [zł/rok]	Wskaźniki /mierniki monitorowania zadania
MSz_245	Kompleksowa Termomodernizacja Obiektu Budynek Przychodni ul. Wojska Polskiego 72	Gmina Miasto Szczecin	2016-2020	Śr	2 119 420	Środki własne/ RPO WZ 2014-2020	194,6	159,1	55 958	Ilość budynków poddanych termomodernizacji
MSz_246	Kompleksowa Termomodernizacja Obiektu Budynek Przychodni ul. Tartaczna 16	Gmina Miasto Szczecin	2016-2020	Śr	590 230	Środki własne/ RPO WZ 2014-2020	113,92	93,18	54 515	Ilość budynków poddanych termomodernizacji
MSz_247	Kompleksowa Termomodernizacja Obiektu Budynek Przychodni ul. Wojska Polskiego 101	Gmina Miasto Szczecin	2016-2020	Śr	790 590	Środki własne/ RPO WZ 2014-2020	73,64	60,23	33 487	Ilość budynków poddanych termomodernizacji
MSz_248	Kompleksowa Termomodernizacja Obiektu Budynek Przychodni ul. Łucznicza 64	Gmina Miasto Szczecin	2016-2020	Śr	1 090 330	Środki własne/ RPO WZ 2014-2020	242,04	197,98	80 067	Ilość budynków poddanych termomodernizacji
MSz_249	Kompleksowa Termomodernizacja Obiektu Budynek Przychodni ul. Powstańców Wielkopolskich 66-68	Gmina Miasto Szczecin	2016-2020	Śr	1 044 650	Środki własne/ RPO WZ 2014-2020	252,6	206,62	89 187	Ilość budynków poddanych termomodernizacji
MSz_250	Kompleksowa Termomodernizacja Obiektu Budynek Przychodni ul. Starzyńskiego 2	Gmina Miasto Szczecin	2016-2020	Śr	1 850 590	Środki własne/ RPO WZ 2014-2020	739,28	604,73	175 939	Ilość budynków poddanych termomodernizacji
MSz_251	Kompleksowa Termomodernizacja Obiektu Budynek Przychodni ul. Staromyńska 21	Gmina Miasto Szczecin	2016-2020	Śr	1 082 380	Środki własne/ RPO WZ 2014-2020	252,6	206,62	89 432	Ilość budynków poddanych termomodernizacji

Nr	Nazwa działania	Jednostka realizująca	Termin realizacji	Okres planowania działań	Szacunkowe nakłady finansowe [zł]	źródło finansowania	Efekt energetyczny (redukcji energii finalnej) [MWh/rok]	Efekt redukcji emisji CO ₂ względem roku bazowego 2013 [Mg/rok]	Oszczędność w kosztach [zł/rok]	Wskaźniki /mierniki monitorowania zadania
MSz_252	Kompleksowa Termomodernizacja Obiektu Budynek Przychodni ul. Krzemiana 42 B	Gmina Miasto Szczecin	2016-2020	Śr	1 487 800	Środki własne/ RPO WZ 2014-2020	145,48	119	122 664	Ilość budynków poddanych termomodernizacji
MSz_253	Kompleksowa Termomodernizacja Obiektu Budynek Przychodni ul. Batalionów Chłopskich 86	Gmina Miasto Szczecin	2016-2020	Śr	344 900	Środki własne/ RPO WZ 2014-2020	197,36	161,44	11 717	Ilość budynków poddanych termomodernizacji
MSz_254	Termomodernizacja obiektu użyteczności publicznej Budynek Studium Wychowania Fizycznego i Sportu ul. Dunikowskiego 6A	Pomorski Uniwersytet Medyczny w Szczecinie	2016-2018	Kr	4 500 000	Środki własne/ POiŚ	116,56	95,34	120 000	Ilość budynków poddanych termomodernizacji
MSz_255	Termomodernizacja obiektu użyteczności publicznej Budynek Zakładu Fizyki Medycznej, Studium Języków Obcych ul. Ku Słońcu 12-13	Pomorski Uniwersytet Medyczny w Szczecinie	2016-2018	Kr	3 900 000	Środki własne/ POiŚ	146	119,43	104 000	Ilość budynków poddanych termomodernizacji
MSz_256	Termomodernizacja obiektu użyteczności publicznej Budynek nr 7 w kompleksie szpitalnym budynków SPSK2 ul. Powstańców Wielkopolskich 72	Pomorski Uniwersytet Medyczny w Szczecinie	2016-2018	Kr	2 100 000	Środki własne/ POiŚ	61,01	49,9	56 000	Ilość budynków poddanych termomodernizacji

Nr	Nazwa działania	Jednostka realizująca	Termin realizacji	Okres planowania działań	Szacunkowe nakłady finansowe [zł]	źródło finansowania	Efekt energetyczny (redukcji energii finalnej) [MWh/rok]	Efekt redukcji emisji CO ₂ względem roku bazowego 2013 [Mg/rok]	Oszczędność w kosztach [zł/rok]	Wskaźniki /mierniki monitorowania zadania
Mieszkalnictwo										
MSz_257	Wykonanie termoizolacji całego budynku: docieplenie ścian budynku wraz z fundamentami, stropami piwnicznymi i stropodachem; modernizacja instalacji centralnego ogrzewania; modernizacja oświetlenia. Dodanie ogrzewania ewentualnie CW (zbiorczego) opartego na panelach słonecznych oraz produkcja na potrzeby własne energii elektrycznej dzięki montażowi paneli fotowoltaicznych. ul. Budziszyska 35-36	Spółdzielnia Mieszkaniowa „KOLEJARZ” w Szczecinie	2017	Kr	840 000	środki własne/ RPO WZ 2014-2020	140,66	115,06	27 000	Ilość budynków poddanych termomodernizacji
MSz_258	Wykonanie termoizolacji całego budynku: docieplenie ścian budynku wraz z fundamentami, stropami piwnicznymi i stropodachem, modernizacja instalacji centralnego ogrzewania, modernizacja oświetlenia. Dodanie ogrzewania ewentualnie CW (zbiorczego) opartego na panelach słonecznych oraz produkcja na potrzeby własne energii elektrycznej dzięki montażowi paneli fotowoltaicznych. ul. Budziszyska 38-40	Spółdzielnia Mieszkaniowa „KOLEJARZ” w Szczecinie	2017	Kr	960 000	środki własne/ RPO WZ 2014-2020	156,65	128,14	28 000	Ilość budynków poddanych termomodernizacji
MSz_259	Wykonanie termoizolacji całego budynku: docieplenie ścian budynku wraz z fundamentami, stropami piwnicznymi i stropodachem, przeniesienie węża cieplnego, modernizacja instalacji centralnego ogrzewania, modernizacja oświetlenia Dodanie ogrzewania ewentualnie CW (zbiorczego) opartego na panelach słonecznych oraz produkcja na potrzeby własne energii elektrycznej dzięki montażowi paneli fotowoltaicznych. ul. Dobrzyńska 1, 1A i 1B	Spółdzielnia Mieszkaniowa „KOLEJARZ” w Szczecinie	2016	Kr	1 000 000	środki własne/ RPO WZ 2014-2020	166,65	136,32	29 000	Ilość budynków poddanych termomodernizacji

Nr	Nazwa działania	Jednostka realizująca	Termin realizacji	Okres planowania działań	Szacunkowe nakłady finansowe [zł]	źródło finansowania	Efekt energetyczny (redukcji energii finalnej) [MWh/rok]	Efekt redukcji emisji CO ₂ względem roku bazowego 2013 [Mg/rok]	Oszczędność w kosztach [zł/rok]	Wskaźniki /mierniki monitorowania zadania
MSz_260	Wykonanie termoizolacji całego budynku: docieplenie ścian budynku wraz z fundamentami, stropami piwnicznymi i stropodachem, modernizacja węzła cieplnego ul. Potulicka 14, 14A, 15,16,17 i 17A	Spółdzielnia Mieszkaniowa „KOLEJARZ” w Szczecinie	2017	Kr	1 520 000	środki własne/ RPO WZ 2014-2020	177,07	144,85	33 000	Ilość budynków poddanych termomodernizacji
MSz_261	Docieplenie budynku w zakresie: docieplenia ścian zewnętrznych, docieplenia stropodachu, docieplenia stropu nad piwnicami, wymiana okien piwnicznych. ul. Fieldorfa 9,11,13,15,17,19,21,23,25	Spółdzielnia Mieszkaniowa Lokatorsko-Własnościowa „ZACHĘTA”	2017	Kr	1 390 000	środki własne/ BGK/ RPO WZ 2014-2020	589,69	482,4	165 360	Ilość budynków poddanych termomodernizacji/ Wskazania licznika ciepła w GJ (kWh)
MSz_262	Docieplenie budynku w zakresie: docieplenia ścian zewnętrznych, docieplenia stropodachu, docieplenia stropu nad piwnicami, wymiana okien piwnicznych ul. Księcia Witolda 3,4	Spółdzielnia Mieszkaniowa Lokatorsko-Własnościowa „ZACHĘTA”	2016	Kr	270 000	BGK/ RPO WZ 2014-2020	153,71	125,7	36 000	Ilość budynków poddanych termomodernizacji/ Wskazania licznika ciepła w GJ (kWh)
MSz_263	Docieplenie budynku w zakresie: docieplenia ścian zewnętrznych, docieplenia stropodachu, docieplenia stropu nad piwnicami, wymiana drzwi wejściowych do budynku, wymiana drzwi wejściowych ul. Fieldorfa 2, 2a,2b, 4	Spółdzielnia Mieszkaniowa Lokatorsko-Własnościowa „ZACHĘTA”	2016-2017	Kr	708 300	BGK/ RPO WZ 2014-2020	331,94	271,5	80 400	Ilość budynków poddanych termomodernizacji/ Wskazania licznika ciepła w GJ (kWh)
MSz_264	Docieplenie budynku w zakresie: docieplenia ścian zewnętrznych, docieplenia stropodachu, docieplenia stropu nad piwnicami, wymiana okien piwnicznych, wymiana drzwi wejściowych (40 lokali mieszkalnych) ul. Fieldorfa 1, 3,5, 7	Spółdzielnia Mieszkaniowa Lokatorsko-Własnościowa „ZACHĘTA”	2016-2017	Kr	717 500	BGK/ RPO WZ 2014-2020	297,77	243,6	72 000	Ilość budynków poddanych termomodernizacji/ Wskazania licznika ciepła w GJ (kWh)

Nr	Nazwa działania	Jednostka realizująca	Termin realizacji	Okres planowania działań	Szacunkowe nakłady finansowe [zł]	źródło finansowania	Efekt energetyczny (redukcji energii finalnej) [MWh/rok]	Efekt redukcji emisji CO ₂ względem roku bazowego 2013 [Mg/rok]	Oszczędność w kosztach [zł/rok]	Wskaźniki /mierniki monitorowania zadania
MSz_265	Wykonanie termoizolacji całego budynku wraz z fundamentami, stropami piwnicznymi i strychem ul. Strzelecka 30-34	Spółdzielnia Mieszkaniowa „KIELNIA”	2017-2018	Kr	255 000	środki własne/ RPO WZ 2014-2020	490	400	10 000	Ilość budynków poddanych termomodernizacji/ Wskazania licznika ciepła w GJ (kWh)
MSz_266	Wykonanie termoizolacji całego budynku wraz z fundamentami, stropami piwnicznymi i strychem ul. 5 Lipca 32-32d	Spółdzielnia Mieszkaniowa „KIELNIA”	2017-2018	Kr	481 500	środki własne/ RPO WZ 2014-2020	740	605	10 000	Ilość budynków poddanych termomodernizacji/ Wskazania licznika ciepła w GJ (kWh)
MSz_267	Wykonanie termoizolacji całego budynku wraz z fundamentami, stropami piwnicznymi i strychem ul. Jagiellońska 35, 35a, 36, 36a, ul. Strzelecka 13,14,15	Spółdzielnia Mieszkaniowa „KIELNIA”	2017-2018	Kr	208 250	środki własne/ RPO WZ 2014-2020	800	654	12 000	Ilość budynków poddanych termomodernizacji/ Wskazania licznika ciepła w GJ (kWh)
MSz_268	Wykonanie termoizolacji całego budynku wraz z fundamentami, stropami piwnicznymi i strychem ul. 5 Lipca 19b, 19c	Spółdzielnia Mieszkaniowa „KIELNIA”	2017-2018	Kr	97 700	środki własne/ RPO WZ 2014-2020	354	290	5 000	Ilość budynków poddanych termomodernizacji/ Wskazania licznika ciepła w GJ (kWh)
MSz_269	Wykonanie termoizolacji całego budynku wraz z fundamentami, stropami piwnicznymi i strychem ul. Jagiellońska 37a,37b,37c	Spółdzielnia Mieszkaniowa „KIELNIA”	2017-2018	Kr	184 500	środki własne/ RPO WZ 2014-2020	398	325	6 000	Ilość budynków poddanych termomodernizacji/ Wskazania licznika ciepła w GJ (kWh)
MSz_270	Wykonanie termoizolacji całego budynku wraz z fundamentami, stropami piwnicznymi i strychem. Wymiana i izolacja instalacji c.o. i c.w. ul. Lenartowicza 21,21A,22,22A	Spółdzielnia Mieszkaniowa „Morsbud”	2018	Kr	460 000	środki własne/ RPO WZ 2014-2020	77,8	63,64	16 200	Ilość budynków poddanych termomodernizacji/ Wskazania licznika ciepła w GJ (kWh)

Nr	Nazwa działania	Jednostka realizująca	Termin realizacji	Okres planowania działań	Szacunkowe nakłady finansowe [zł]	źródło finansowania	Efekt energetyczny (redukcji energii finalnej) [MWh/rok]	Efekt redukcji emisji CO ₂ względem roku bazowego 2013 [Mg/rok]	Oszczędność w kosztach [zł/rok]	Wskaźniki /mierniki monitorowania zadania
MSz_271	Wykonanie termoizolacji całego budynku wraz z fundamentami, stropami piwnicznymi i strychem. Wymiana i izolacja instalacji c.o. i c.w. ul. Zgody 1	Spółdzielnia Mieszkaniowa „Morsbud”	2017	Kr	580 000	środki własne/ RPO WZ 2014-2020	183,86	150,39	38 000	Ilość budynków poddanych termomodernizacji/ Wskazania licznika ciepła w GJ (kWh)
MSz_272	Wykonanie termoizolacji całego budynku wraz z fundamentami, stropami piwnicznymi i strychem. Wymiana i izolacja instalacji c.o. i c.w. ul. Robotnicza 20A, 20B	Spółdzielnia Mieszkaniowa „Morsbud”	2019	Kr	540 000	środki własne/ RPO WZ 2014-2020	101,5	83,03	20 900	Ilość budynków poddanych termomodernizacji/ Wskazania licznika ciepła w GJ (kWh)
MSz_273	Wykonanie termoizolacji całego budynku wraz z fundamentami, stropami piwnicznymi i strychem. Wymiana i izolacja instalacji c.o. i c.w. (lokale mieszkalne i usługowe) ul. Robotnicza 23, 23A,23B	Spółdzielnia Mieszkaniowa „Morsbud”	2020	Kr	820 000	środki własne/ RPO WZ 2014-2020	254,1	207,85	52 500	Ilość budynków poddanych termomodernizacji/ Wskazania licznika ciepła w GJ (kWh)
MSz_274	Wykonanie termoizolacji całego budynku wraz z fundamentami, stropami piwnicznymi i strychem. Wymiana i izolacja instalacji c.o. i c.w. ul. Grzywińska 7A, 7B	Spółdzielnia Mieszkaniowa „Morsbud”	2019	Kr	320 000	środki własne/ RPO WZ 2014-2020	45,7	37,38	9 300	Ilość budynków poddanych termomodernizacji Wskazania licznika ciepła w GJ (kWh)

Nr	Nazwa działania	Jednostka realizująca	Termin realizacji	Okres planowania działań	Szacunkowe nakłady finansowe [zł]	źródło finansowania	Efekt energetyczny (redukcji energii finalnej) [MWh/rok]	Efekt redukcji emisji CO ₂ względem roku bazowego 2013 [Mg/rok]	Oszczędność w kosztach [zł/rok]	Wskaźniki /mierniki monitorowania zadania
MSz_275	Wykonanie termoizolacji całego budynku wraz z fundamentami, stropami piwnicznymi i strychem. Wymiana i izolacja instalacji c.o. i c.w. ul. Grzywińska 9, 9A, 9B	Spółdzielnia Mieszkaniowa „Morsbud”	2020	Kr	370 000	środki własne/ RPO WZ 2014-2020	63	51,53	13 000	Ilość budynków poddanych termomodernizacji/ Wskazania licznika ciepła w GJ (kWh)
MSz_276	Wykonanie termoizolacji całego budynku wraz z fundamentami, stropami piwnicznymi i strychem. Wymiana i izolacja instalacji c.o. i c.w. ul. Studzienna 4, ul. Robotnicza 15,16	Spółdzielnia Mieszkaniowa „Morsbud”	2018	Kr	720 000	środki własne/ RPO WZ 2014-2020	63	51,53	16 000	Ilość budynków poddanych termomodernizacji/ Wskazania licznika ciepła w GJ (kWh)
Przemysł, handel, usługi i inne										
MSz_277	Wykonanie termoizolacji lokali usługowych: docieplenie ścian wraz z fundamentami, wymiana stolarki okiennej i drzwiowej. Dodanie ogrzewania ewentualnie CW (zbiorczego) opartego na panelach słonecznych oraz produkcja na potrzeby własne energii elektrycznej dzięki montażowi paneli fotowoltaicznych (lokale usługowe) ul. Potulicka 29	Spółdzielnia Mieszkaniowa „KOLEJARZ” w Szczecinie	2018	Kr	60 000	środki własne/ RPO WZ 2014-2020	33,12	27,09	7 390	Ilość budynków poddanych termomodernizacji
MSz_278	Wykonanie termoizolacji całego budynku wraz z fundamentami, stopami piwnicznymi i stropodachem (2 lokale usługowe) ul. Boryny 2	Spółdzielnia Mieszkaniowa „KOLEJARZ” w Szczecinie	2018	Kr	200 000	środki własne/ RPO WZ 2014-2020	38,25	63,91	9 000	Ilość budynków poddanych termomodernizacji

Nr	Nazwa działania	Jednostka realizująca	Termin realizacji	Okres planowania działań	Szacunkowe nakłady finansowe [zł]	źródło finansowania	Efekt energetyczny (redukcji energii finalnej) [MWh/rok]	Efekt redukcji emisji CO ₂ względem roku bazowego 2013 [Mg/rok]	Oszczędność w kosztach [zł/rok]	Wskaźniki /mierniki monitorowania zadania
MSz_279	Wykonanie termoizolacji całego budynku wraz z fundamentami, stropami piwnicznymi i stropodachem, wymiana stolarki okiennej w bibliotece i piwnicy (lokale usługowe) ul. 9 Maja 17	Spółdzielnia Mieszkaniowa „KOLEJARZ” w Szczecinie	2018	Kr	300 000	środki własne/ RPO WZ 2014-2020	268,64	219,75	31 000	Ilość budynków poddanych termomodernizacji
MSz_280	Wykonanie termoizolacji całego budynku wraz z fundamentami, stropami piwnicznymi i stropodachem, wymiana stolarki okiennej i drzwiowej (lokale usługowe) ul. 9 Maja 84	Spółdzielnia Mieszkaniowa „KOLEJARZ” w Szczecinie	2018	Kr	300 000	środki własne/ RPO WZ 2014-2020	133,68	109,35	25 600	Ilość budynków poddanych termomodernizacji
MSz_281	Wykonanie termoizolacji całego budynku wraz z fundamentami, stropami piwnicznymi i stropodachem, wymiana stolarki okiennej i drzwiowej (lokale usługowe) ul. 9 Maja 86	Spółdzielnia Mieszkaniowa „KOLEJARZ” w Szczecinie	2018	Kr	200 000	środki własne/ RPO WZ 2014-2020	178,44	145,96	34 000	Ilość budynków poddanych termomodernizacji
OZE										
MSz_282	Produkcja energii elektrycznej na potrzeby własne dzięki montażowi paneli fotowoltaicznych o mocy ok. 40kWp ul. Rydla 43-48	Spółdzielnia Mieszkaniowa "Dąb"	2017-2018	Dł	227 300	środki własne/ RPO WZ 2014-2020	40	32,72	17 180	Ilość nowych instalacji odnawialnych źródeł energii/ Zużycie energii na potrzeby wspólne w danym budynku

Nr	Nazwa działania	Jednostka realizująca	Termin realizacji	Okres planowania działań	Szacunkowe nakłady finansowe [zł]	źródło finansowania	Effekt energetyczny (redukcji energii finalnej) [MWh/rok]	Effekt redukcji emisji CO ₂ względem roku bazowego 2013 [Mg/rok]	Oszczędność w kosztach [zł/rok]	Wskaźniki/mierniki monitorowania zadania
MSz_283	Produkcja energii elektrycznej na potrzeby własne dzięki montażowi paneli fotowoltaicznych o mocy ok. 40kWp ul. Rydla 32-37	Spółdzielnia Mieszkaniowa "Dąb"	2017-2018	Dł	227 300	środki własne/ RPO WZ 2014-2020	40	32,72	17 180	Ilość nowych instalacji odnawialnych źródeł energii/ Zużycie energii na potrzeby wspólne w danym budynku
MSz_284	Produkcja energii elektrycznej na potrzeby własne dzięki montażowi paneli fotowoltaicznych o mocy ok. 40kWp ul. Kostki Napierskiego 78-79, 80-81, 82-83	Spółdzielnia Mieszkaniowa "Dąb"	2017-2018	Dł	227 300	środki własne/ RPO WZ 2014-2020	40	32,72	17 180	Ilość nowych instalacji odnawialnych źródeł energii/ Zużycie energii na potrzeby wspólne w danym budynku
MSz_285	Produkcja energii elektrycznej na potrzeby własne dzięki montażowi paneli fotowoltaicznych o mocy ok. 40kWp ul. Lniana 14-15, 16-17, 18-19	Spółdzielnia Mieszkaniowa "Dąb"	2017-2018	Dł	227 300	środki własne/ RPO WZ 2014-2020	40	32,72	17 180	Ilość nowych instalacji odnawialnych źródeł energii/ Zużycie energii na potrzeby wspólne w danym budynku
MSz_286	Produkcja energii elektrycznej na potrzeby własne dzięki montażowi paneli fotowoltaicznych o mocy ok. 40kWp ul. Jasna 43-45, 47-49, 51-53	Spółdzielnia Mieszkaniowa "Dąb"	2017-2018	Dł	227 300	środki własne/ RPO WZ 2014-2020	40	32,72	17 180	Ilość nowych instalacji odnawialnych źródeł energii/ Zużycie energii na potrzeby wspólne w danym budynku
MSz_287	Produkcja energii elektrycznej na potrzeby własne dzięki montażowi paneli fotowoltaicznych o mocy ok. 150 kWp ul. Papieża Pawła VI nr 2	Arcybiskupie Wyższe Seminarium Duchowe w Szczecinie	2017-2018	Dł	1 000 000	środki własne/ RPO WZ 2014-2020	150	122,7	64 450	Ilość nowych instalacji odnawialnych źródeł energii/ Zużycie energii na potrzeby wspólne w danym budynku
MSz_288	Produkcja na potrzeby własne energii elektrycznej dzięki montażowi paneli fotowoltaicznych na dachu budynku wspólnoty mieszkaniowej ul. Pszczelna 4, 4A-F	Wspólnota Mieszkaniowa Pszczelna 4, 4 A-F	2016	Kr	180 000	środki własne/ RPO WZ 2014-2020	22,77	18,63	15 000	Ilość nowych instalacji odnawialnych źródeł energii/ Zużycie energii na potrzeby Wspólnoty w danym budynku

Nr	Nazwa działania	Jednostka realizująca	Termin realizacji	Okres planowania działań	Szacunkowe nakłady finansowe [zł]	źródło finansowania	Efekt energetyczny (redukcji energii finalnej) [MWh/rok]	Efekt redukcji emisji CO ₂ względem roku bazowego 2013 [Mg/rok]	Oszczędność w kosztach [zł/rok]	Wskaźniki /mierniki monitorowania zadania
MSz_289	Produkcja na potrzeby własne energii elektrycznej dzięki montażowi paneli fotowoltaicznych na terenie Mariny Pogoń, wymiana oświetlenia na energooszczędne	Stowarzyszenie Euro Jachtklub Pogoń	2016-2017	Kr	300 000	środki własne/ RPO WZ 2014-2020	40	32,72	20 000	Ilość nowych instalacji odnawialnych źródeł energii/ Wskazanie licznika (kWh)
MSz_290	Zwiększenie wykorzystania energii słonecznej – etap II Zespół Szkół Nr 8 Al. 3 Maja 1a	Gmina Miasto Szczecin	2016-2020	Śr	644 700	Środki własne/ RPO WZ 2014-2020	82,15	68,34	28 751	Ilość nowych instalacji odnawialnych źródeł energii
MSz_291	Zwiększenie wykorzystania energii słonecznej – etap II Przedszkole Publiczne Nr 9 ul. Kostki Napierskiego 13	Gmina Miasto Szczecin	2016-2020	Śr	313 400	Środki własne/ RPO WZ 2014-2020	37,06	30,83	12 969	Ilość nowych instalacji odnawialnych źródeł energii
MSz_292	Zwiększenie wykorzystania energii słonecznej – etap II Przedszkole Publiczne Nr 14 ul. Bandurskiego 56	Gmina Miasto Szczecin	2016-2020	Śr	132 010	Środki własne/ RPO WZ 2014-2020	16,81	13,99	5 883	Ilość nowych instalacji odnawialnych źródeł energii
MSz_293	Zwiększenie wykorzystania energii słonecznej – etap II Gimnazjum Nr 27 ul. Mikołajczyka 20	Gmina Miasto Szczecin	2016-2020	Śr	250 679	Środki własne/ RPO WZ 2014-2020	31,97	26,6	11 189	Ilość nowych instalacji odnawialnych źródeł energii
MSz_294	Zwiększenie wykorzystania energii słonecznej – etap II Szkoła Podstawowa Nr 5 ul. Kr. Jadwigi 29	Gmina Miasto Szczecin	2016-2020	Śr	465 629	Środki własne/ RPO WZ 2014-2020	51	42,43	17 849	Ilość nowych instalacji odnawialnych źródeł energii

Nr	Nazwa działania	Jednostka realizująca	Termin realizacji	Okres planowania działań	Szacunkowe nakłady finansowe [zł]	źródło finansowania	Efekt energetyczny (redukcji energii finalnej) [MWh/rok]	Efekt redukcji emisji CO ₂ względem roku bazowego 2013 [Mg/rok]	Oszczędność w kosztach [zł/rok]	Wskaźniki /mierniki monitorowania zadania
MSz_295	Zwiększenie wykorzystania energii słonecznej – etap II Szkoła Podstawowa Nr 37 ul. Rydla 6	Gmina Miasto Szczecin	2016-2020	Śr	548 457	Środki własne/ RPO WZ 2014-2020	69,93	58,19	24 477	Ilość nowych instalacji odnawialnych źródeł energii
MSz_296	Zwiększenie wykorzystania energii słonecznej – etap II Szkoła Podstawowa Nr 42 ul. Hoża 25	Gmina Miasto Szczecin	2016-2020	Śr	371 585	Środki własne/ RPO WZ 2014-2020	41,02	34,13	14 357	Ilość nowych instalacji odnawialnych źródeł energii
MSz_297	Zwiększenie wykorzystania energii słonecznej – etap II Szkoła Podstawowa Nr 45 z Oddziałami Integracyjnymi ul. Benesza 75	Gmina Miasto Szczecin	2016-2020	Śr	320 120	Środki własne/ RPO WZ 2014-2020	40,81	33,96	14 285	Ilość nowych instalacji odnawialnych źródeł energii
MSz_298	Zwiększenie wykorzystania energii słonecznej – etap II Szkoła Podstawowa Nr 47 ul. Jagiellońska 59	Gmina Miasto Szczecin	2016-2020	Śr	179 088	Środki własne/ RPO WZ 2014-2020	23,09	19,21	8 080	Ilość nowych instalacji odnawialnych źródeł energii
MSz_299	Zwiększenie wykorzystania energii słonecznej – etap II Szkoła Podstawowa Nr 53 ul. Budzysza Wosia 8/9	Gmina Miasto Szczecin	2016-2020	Śr	416 380	Środki własne/ RPO WZ 2014-2020	49,63	41,29	17 370	Ilość nowych instalacji odnawialnych źródeł energii
MSz_300	Zwiększenie wykorzystania energii słonecznej – etap II Szkoła Podstawowa Nr 56 Gimnazjum Nr 3 (1) Budynek Szkoła Podstawowa Nr 56, (2) Budynek Gimnazjum Nr 3, (3) Sala Gimnastyczna, ul. Malczewskiego 22, 22a	Gmina Miasto Szczecin	2016-2020	Śr	320 120	Środki własne/ RPO WZ 2014-2020	41,04	34,15	14 364	Ilość nowych instalacji odnawialnych źródeł energii

Nr	Nazwa działania	Jednostka realizująca	Termin realizacji	Okres planowania działań	Szacunkowe nakłady finansowe [zł]	źródło finansowania	Efekt energetyczny (redukcji energii finalnej) [MWh/rok]	Efekt redukcji emisji CO ₂ względem roku bazowego 2013 [Mg/rok]	Oszczędność w kosztach [zł/rok]	Wskaźniki /mierniki monitorowania zadania
MSz_301	Zwiększenie wykorzystania energii słonecznej – etap II Szkoła Podstawowa Nr 71 ul. Bośniacka 7	Gmina Miasto Szczecin	2016-2020	Śr	322 360	Środki własne/ RPO WZ 2014-2020	35,17	29,26	12 311	Ilość nowych instalacji odnawialnych źródeł energii
MSz_302	Zwiększenie wykorzystania energii słonecznej – etap II Hala Sportowa ul. G. Narutowicza 17	Gmina Miasto Szczecin	2016-2020	Śr	805 900	Środki własne/ RPO WZ 2014-2020	99,06	82,42	34 672	Ilość nowych instalacji odnawialnych źródeł energii
MSz_303	Zwiększenie wykorzystania energii słonecznej – etap II Szatnia Stadionu ul. Topolowa	Gmina Miasto Szczecin	2016-2020	Śr	33 580	Środki własne/ RPO WZ 2014-2020	3,82	3,82	1 338	Ilość nowych instalacji odnawialnych źródeł energii
MSz_304	Zwiększenie wykorzystania energii słonecznej – etap II Szatnia Stadionu ul. Pomarańczowa	Gmina Miasto Szczecin	2016-2020	Śr	127 600	Środki własne/ RPO WZ 2014-2020	14,9	12,4	5 216	Ilość nowych instalacji odnawialnych źródeł energii
MSz_305	Zwiększenie wykorzystania energii słonecznej – etap II Centrum Kształcenia Sportowego ul. Rydla 49	Gmina Miasto Szczecin	2016-2020	Śr	1 443 900	Środki własne/ RPO WZ 2014-2020	183,4	152,59	64 191	Ilość nowych instalacji odnawialnych źródeł energii
MSz_306	Zwiększenie wykorzystania energii słonecznej – etap II Centrum Mistrzostwa Sportowego ul. Mazurska 40	Gmina Miasto Szczecin	2016-2020	Śr	221 620	Środki własne/ RPO WZ 2014-2020	24,97	20,78	8 741	Ilość nowych instalacji odnawialnych źródeł energii

Nr	Nazwa działania	Jednostka realizująca	Termin realizacji	Okres planowania działań	Szacunkowe nakłady finansowe [zł]	źródło finansowania	Efekt energetyczny (redukcji energii finalnej) [MWh/rok]	Efekt redukcji emisji CO ₂ względem roku bazowego 2013 [Mg/rok]	Oszczędność w kosztach [zł/rok]	Wskaźniki /mierniki monitorowania zadania
MSz_307	Zwiększenie wykorzystania energii słonecznej – etap II Specjalny Ośrodek Szkolno – Wychowawczy Nr 1 ul. Policka 3	Gmina Miasto Szczecin	2016-2020	Śr	317 880	Środki własne/ RPO WZ 2014-2020	40,56	33,75	14 196	Ilość nowych instalacji odnawialnych źródeł energii
MSz_308	Zwiększenie wykorzystania energii słonecznej – etap II Centrum Opieki nad Dzieckiem ul. Wszystkich Świętych 66	Gmina Miasto Szczecin	2016-2020	Śr	358 180	Środki własne/ RPO WZ 2014-2020	35,46	29,50	12 411	Ilość nowych instalacji odnawialnych źródeł energii
MSz_309	Zwiększenie wykorzystania energii słonecznej – etap II Centrum Opieki nad Dzieckiem ul. Broniewskiego 16	Gmina Miasto Szczecin	2016-2020	Śr	58 200	Środki własne/ RPO WZ 2014-2020	6,94	5,77	2 427	Ilość nowych instalacji odnawialnych źródeł energii
MSz_310	Zwiększenie wykorzystania energii słonecznej – etap II Centrum Opieki nad Dzieckiem ul. Narożna 48	Gmina Miasto Szczecin	2016-2020	Śr	35 820	Środki własne/ RPO WZ 2014-2020	3,83	3,19	1 341	Ilość nowych instalacji odnawialnych źródeł energii
MSz_311	Zwiększenie wykorzystania energii słonecznej – etap II Centrum Opieki nad Dzieckiem ul. Wiślana 17	Gmina Miasto Szczecin	2016-2020	Śr	13 430	Środki własne/ RPO WZ 2014-2020	1,65	1,38	579	Ilość nowych instalacji odnawialnych źródeł energii
MSz_312	Zwiększenie wykorzystania energii słonecznej – etap II Centrum Opieki nad Dzieckiem ul. Pokładowa 20	Gmina Miasto Szczecin	2016-2020	Śr	35 820	Środki własne/ RPO WZ 2014-2020	4,08	3,39	1 427	Ilość nowych instalacji odnawialnych źródeł energii

Nr	Nazwa działania	Jednostka realizująca	Termin realizacji	Okres planowania działań	Szacunkowe nakłady finansowe [zł]	źródło finansowania	Efekt energetyczny (redukcji energii finalnej) [MWh/rok]	Efekt redukcji emisji CO ₂ względem roku bazowego 2013 [Mg/rok]	Oszczędność w kosztach [zł/rok]	Wskaźniki /mierniki monitorowania zadania
MSz_313	Zwiększenie wykorzystania energii słonecznej – etap II Centrum Opieki nad Dzieckiem ul. Chojnicka 61	Gmina Miasto Szczecin	2016-2020	Śr	17 909	Środki własne/ RPO WZ 2014-2020	1,61	1,34	564	Ilość nowych instalacji odnawialnych źródeł energii
MSz_314	Zwiększenie wykorzystania energii słonecznej – etap II Centrum Opieki nad Dzieckiem ul. Mokra 23	Gmina Miasto Szczecin	2016-2020	Śr	20 147	Środki własne/ RPO WZ 2014-2020	2,25	1,88	789	Ilość nowych instalacji odnawialnych źródeł energii
MSz_315	Zwiększenie wykorzystania energii słonecznej – etap II Centrum Opieki nad Dzieckiem ul. Łosiowa 5	Gmina Miasto Szczecin	2016-2020	Śr	44 772	Środki własne/ RPO WZ 2014-2020	4,64	3,86	1623	Ilość nowych instalacji odnawialnych źródeł energii
MSz_316	Zwiększenie wykorzystania energii słonecznej – etap II Miejski Ośrodek Pomocy Rodzinie ul. Powstańców Wielkopolskich 34	Gmina Miasto Szczecin	2016-2020	Śr	80 590	Środki własne/ RPO WZ 2014-2020	7,79	6,48	2 725	Ilość nowych instalacji odnawialnych źródeł energii
MSz_317	Zwiększenie wykorzystania energii słonecznej – etap II, Miejski Ośrodek Pomocy Rodzinie ul. Hryniewieckiego 9	Gmina Miasto Szczecin	2016-2020	Śr	291 018	Środki własne/ RPO WZ 2014-2020	36,98	30,77	12 944	Ilość nowych instalacji odnawialnych źródeł energii

Załącznik nr 2 do Planu Gospodarki Niskoemisyjnej dla Gminy Miasto Szczecin
Harmonogram rzeczowo – finansowy Planu Gospodarki Niskoemisyjnej dla Gminy
Miasto Szczecin (uzupełnienie tabeli nr 26)

źródło informacji: zgłoszenia Interesariuszy PGN

Nr	Nazwa działania	Jednostka realizująca	Termin realizacji	Okres planowania działań	Szacunkowe nakłady finansowe [zł]	Źródło finansowania	Efekt energetyczny (redukcji energii finalnej) [MWh/rok]	Efekt redukcji emisji CO ₂ względem roku bazowego 2013 [Mg/rok]	Oszczędność w kosztach [zł/rok]	Wskaźniki / mierniki monitorowania zadania
Mieszkalnictwo										
MSz_318	Modernizacja energetyczna budynku wielorodzinnego: ocieplenie ścian budynków, wymiana stolarki okiennej, wymiana drzwi wejściowych, ocieplenie stropów nad i pod pomieszczeniami nieogrzewanymi, zmiana źródeł światła na energooszczędne w częściach wspólnych, zmiana źródeł ciepła ul. Bohaterów Getta Warszawskiego 16 oficyna	Wspólnota Mieszkaniowa ul. Bohaterów Getta Warszawskiego 16	2018	Kr	99 543	WFOŚiGW- Program KAWKA/ RPO WZ 2014-2020/ środki Wspólnoty Mieszkaniowej	144	48	33 705	Ilość budynków poddanych termomodernizacji
MSz_319	Modernizacja energetyczna budynków wielorodzinnych: ocieplenie ścian budynków, wymiana stolarki okiennej, wymiana drzwi wejściowych, ocieplenie stropów nad i pod pomieszczeniami nieogrzewanymi, zmiana źródeł światła na energooszczędne w częściach wspólnych, zmiana źródeł ciepła- podłączenie budynku do miejskiej sieci ciepłej ul. Bohaterów Warszawy 99 Front i Oficyna	Wspólnota Mieszkaniowa ul Bohaterów Warszawy 99 Front i Oficyna	2017	Kr	1 831 900	WFOŚiGW- Program KAWKA/ RPO WZ 2014-2020/ środki Wspólnoty Mieszkaniowej	333	111	11 096	Ilość budynków poddanych termomodernizacji
MSz_320	Modernizacja energetyczna budynku wielorodzinnego: ocieplenie ściany tylnej budynku, wymiana stolarki okiennej, wymiana drzwi wejściowych, ocieplenie stropów nad i pod pomieszczeniami nieogrzewanymi, zmiana źródeł ciepła, zmiana źródeł światła na energooszczędne w częściach wspólnych ul. Ks. Bogusława X 10 front	Wspólnota Mieszkaniowa ul. Bogusława X 10	2018	Kr	535 615	RPO WZ 2014-2020/ środki Wspólnoty Mieszkaniowej	176	59	40 957	Ilość budynków poddanych termomodernizacji

Nr	Nazwa działania	Jednostka realizująca	Termin realizacji	Okres planowania działań	Szacunkowe nakłady finansowe [zł]	Źródło finansowania	Efekt energetyczny (redukcji energii finalnej) [MWh/rok]	Efekt redukcji emisji CO ₂ względem roku bazowego 2013 [Mg/rok]	Oszczędność w kosztach [zł/rok]	Wskaźniki / mierniki monitorowania zadania
MSz_321	Modernizacja energetyczna budynku wielorodzinnego: ocieplenie ściany tylnej budynku, wymiana stolarki okiennej, wymiana drzwi wejściowych, ocieplenie stropów nad i pod pomieszczeniami nieogrzewanymi, zmiana źródeł ciepła, zmiana źródeł światła na energooszczędne w częściach wspólnych ul. Ks. Bogusława X 12 front	Wspólnota Mieszkaniowa ul. Ks. Bogusława X 12	2018	Kr	548 814	RPO WZ 2014-2020/środki Wspólnoty Mieszkaniowej	123	41	28 644	Ilość budynków poddanych termomodernizacji
MSz_322	Modernizacja energetyczna budynków wielorodzinnych: wykonanie termoizolacji całego budynku, wymiana stolarki okiennej, wymiana drzwi wejściowych, ocieplenie stropów nad i pod pomieszczeniami nieogrzewanymi, zmiana źródeł ciepła, zmiana źródeł światła na energooszczędne w częściach wspólnych ul. Bohaterów Warszawy 104 front i oficyna	Wspólnota Mieszkaniowa ul. Bohaterów Warszawy 104	2019	Kr	1 741 000	RPO WZ 2014-2020/środki Wspólnoty Mieszkaniowej	362	121	72 310	Ilość budynków poddanych termomodernizacji
MSz_323	Modernizacja energetyczna budynku wielorodzinnego: ocieplenie ścian zewnętrznych, wymiana stolarki okiennej, wymiana drzwi wejściowych, ocieplenie stropów nad i pod pomieszczeniami nieogrzewanymi, zmiana źródeł światła na energooszczędne w częściach wspólnych ul. Bohaterów Warszawy 106	Wspólnota Mieszkaniowa ul. Bohaterów Warszawy 106	2018	Kr	846 820	RPO WZ 2014-2020/środki Wspólnoty Mieszkaniowej	139	46	32 492	Ilość budynków poddanych termomodernizacji

Nr	Nazwa działania	Jednostka realizująca	Termin realizacji	Okres planowania działań	Szacunkowe nakłady finansowe [zł]	Źródło finansowania	Efekt energetyczny (redukcji energii finalnej) [MWh/rok]	Efekt redukcji emisji CO ₂ względem roku bazowego 2013 [Mg/rok]	Oszczędność w kosztach [zł/rok]	Wskaźniki / mierniki monitorowania zadania
MSz_324	Modernizacja energetyczna budynku wielorodzinnego: ocieplenie ścian budynku, wymiana stolarki okiennej, wymiana drzwi wejściowych, ocieplenie stropów nad i pod pomieszczeniami nieogrzewanymi, zmiana źródeł światła na energooszczędne w częściach wspólnych, zmiana źródeł ciepła-podłączenie budynku do miejskiej sieci ciepłej ul. Boh. Warszawy 100 oficyna lewa	STBS Sp. z o.o. (Gmina Miasto Szczecin)	2018	Kr	532 917	WFOŚiGW- Program KAWKA/ ZIT SOM/ środki miasta	66	22	15 294	Ilość budynków poddanych termomodernizacji
MSz_325	Modernizacja energetyczna budynku wielorodzinnego: ocieplenie ścian budynku, wymiana stolarki okiennej, wymiana drzwi wejściowych, ocieplenie stropów nad i pod pomieszczeniami nieogrzewanymi, zmiana źródeł światła na energooszczędne w częściach wspólnych, zmiana źródeł ciepła-podłączenie budynku do miejskiej sieci ciepłej ul. Bohaterów Warszawy 100 oficyna prawa	STBS Sp. z o.o. (Gmina Miasto Szczecin)	2018	Kr	529 999	WFOŚiGW- Program KAWKA/ ZIT SOM/ środki miasta	57	19	13 391	Ilość budynków poddanych termomodernizacji
MSz_326	Modernizacja energetyczna budynku wielorodzinnego: ocieplenie ścian budynku, wymiana stolarki okiennej, wymiana drzwi wejściowych, ocieplenie stropów nad i pod pomieszczeniami nieogrzewanymi, zmiana źródeł światła na energooszczędne w częściach wspólnych, zmiana źródeł ciepła-podłączenie budynku do miejskiej sieci ciepłej ul. Bohaterów Warszawy 101 oficyna	STBS Sp. z o.o. (Gmina Miasto Szczecin)	2018	Kr	523 944	WFOŚiGW- Program KAWKA/ ZIT SOM/ środki miasta	69	23	16 138	Ilość budynków poddanych termomodernizacji

Nr	Nazwa działania	Jednostka realizująca	Termin realizacji	Okres planowania działań	Szacunkowe nakłady finansowe [zł]	Źródło finansowania	Efekt energetyczny (redukcji energii finalnej) [MWh/rok]	Efekt redukcji emisji CO ₂ względem roku bazowego 2013 [Mg/rok]	Oszczędność w kosztach [zł/rok]	Wskaźniki / mierniki monitorowania zadania
MSz_327	Modernizacja energetyczna budynku wielorodzinnego: ocieplenie tylnej ściany budynku, wymiana stolarki okiennej, wymiana drzwi wejściowych, ocieplenie stropów nad i pod pomieszczeniami nieogrzewanymi, zmiana źródeł światła na energooszczędne w częściach wspólnych, zmiana źródeł ciepła ul. Bohaterów Warszawy 98 front	Wspólnota Mieszkaniowa ul. Bohaterów Warszawy 98	2018	Kr	1 110 128	WFOŚiGW- Program KAWKA/ RPO WZ 2014-2020/ środki Wspólnoty Mieszkaniowej	153	51	35 602	Ilość budynków poddanych termomodernizacji
MSz_328	Modernizacja energetyczna budynku wielorodzinnego: ocieplenie ścian budynku, wymiana stolarki okiennej, wymiana drzwi wejściowych, ocieplenie stropów nad i pod pomieszczeniami nieogrzewanymi, zmiana źródeł światła na energooszczędne w częściach wspólnych, zmiana źródeł ciepła- podłączenie budynku do miejskiej sieci ciepłej ul. Boh. Warszawy 98 oficyna lewa	STBS Sp. z o.o. (Gmina Miasto Szczecin)	2018	Kr	468 903	WFOŚiGW- Program KAWKA/ ZIT SOM/ środki miasta	71	24	16 485	Ilość budynków poddanych termomodernizacji
MSz_329	Modernizacja energetyczna budynku wielorodzinnego: ocieplenie ścian budynku, wymiana stolarki okiennej, wymiana drzwi wejściowych, ocieplenie stropów nad i pod pomieszczeniami nieogrzewanymi, zmiana źródeł światła na energooszczędne w częściach wspólnych, zmiana źródeł ciepła- podłączenie budynku do miejskiej sieci ciepłej ul. Bohaterów Warszawy 98 oficyna prawa	STBS Sp. z o.o. (Gmina Miasto Szczecin)	2018	Kr	482 253	WFOŚiGW- Program KAWKA/ ZIT SOM/ środki miasta	71	24	16 485	Ilość budynków poddanych termomodernizacji

Nr	Nazwa działania	Jednostka realizująca	Termin realizacji	Okres planowania działań	Szacunkowe nakłady finansowe [zł]	Źródło finansowania	Efekt energetyczny (redukcji energii finalnej) [MWh/rok]	Efekt redukcji emisji CO ₂ względem roku bazowego 2013 [Mg/rok]	Oszczędność w kosztach [zł/rok]	Wskaźniki / mierniki monitorowania zadania
MSz_330	Modernizacja energetyczna budynku wielorodzinnego: ocieplenie ściany tylnej budynku, wymiana stolarki okiennej, wymiana drzwi wejściowych, ocieplenie stropów nad i pod pomieszczeniami nieogrzewanymi, zmiana źródeł ciepła, zmiana źródeł światła na energooszczędne w częściach wspólnych ul. Jagiellońska 18 front	Wspólnota Mieszkaniowa ul. Jagiellońska 18	2019	Kr	586 091	RPO WZ 2014-2020/ środki Wspólnoty Mieszkaniowej	120	40	27 895	Ilość budynków poddanych termomodernizacji
MSz_331	Modernizacja energetyczna budynku wielorodzinnego: ocieplenie ścian zewnętrznych, wymiana stolarki okiennej, wymiana drzwi wejściowych, ocieplenie stropów nad i pod pomieszczeniami nieogrzewanymi, zmiana źródeł światła na energooszczędne w częściach wspólnych ul. Jagiellońska 18 oficyna	Wspólnota Mieszkaniowa ul. Jagiellońska 18	2019	Kr	869 546	RPO WZ 2014-2020/ środki Wspólnoty Mieszkaniowej	89	30	20 818	Ilość budynków poddanych termomodernizacji
MSz_332	Modernizacja energetyczna budynku wielorodzinnego: ocieplenie ściany tylnej budynku, wymiana stolarki okiennej, wymiana drzwi wejściowych, ocieplenie stropów nad i pod pomieszczeniami nieogrzewanymi, zmiana źródeł ciepła, zmiana źródeł światła na energooszczędne w częściach wspólnych ul. Jagiellońska 80	Wspólnota Mieszkaniowa ul. Jagiellońska 80	2018	Kr	1 168 869	RPO WZ 2014-2020/ środki Wspólnoty Mieszkaniowej	347	116	69 300	Ilość budynków poddanych termomodernizacji

Nr	Nazwa działania	Jednostka realizująca	Termin realizacji	Okres planowania działań	Szacunkowe nakłady finansowe [zł]	Źródło finansowania	Efekt energetyczny (redukcji energii finalnej) [MWh/rok]	Efekt redukcji emisji CO ₂ względem roku bazowego 2013 [Mg/rok]	Oszczędność w kosztach [zł/rok]	Wskaźniki / mierniki monitorowania zadania
MSz_333	Modernizacja energetyczna budynku wielorodzinnego: ocieplenie ściany tylnej budynku, wymiana stolarki okiennej, wymiana drzwi wejściowych, ocieplenie stropów nad i pod pomieszczeniami nieogrzewanymi, zmiana źródeł ciepła, zmiana źródeł światła na energooszczędne w częściach wspólnych ul. Jagiellońska 81	Wspólnota Mieszkaniowa ul. Jagiellońska 81	2019	Kr	744 201	RPO WZ 2014-2020/ środki Wspólnoty Mieszkaniowej	144	48	33 586	Ilość budynków poddanych termomodernizacji
MSz_334	Modernizacja energetyczna budynków wielorodzinnych: ocieplenie ścian budynku oficyny i tylnej ściany budynku frontowego, wymiana stolarki okiennej, wymiana drzwi wejściowych, wymiana drzwi wejściowych, ocieplenie stropów nad i pod pomieszczeniami nieogrzewanymi, zmiana źródeł światła na energooszczędne w częściach wspólnych, zmiana źródeł ciepła ul. Jagiellońska 19 front i oficyna	Wspólnota Mieszkaniowa ul. Jagiellońska 19	2017	Kr	1 200 257	WFOŚiGW- Program KAWKA/ RPO WZ 2014-2020/ środki Wspólnoty Mieszkaniowej	167	56	38 955	Ilość budynków poddanych termomodernizacji
MSz_335	Modernizacja energetyczna budynku wielorodzinnego: ocieplenie ścian budynku, wymiana stolarki okiennej, wymiana drzwi wejściowych, ocieplenie stropów nad i pod pomieszczeniami nieogrzewanymi, zmiana źródeł światła na energooszczędne w częściach wspólnych, zmiana źródeł ciepła- podłączenie budynku do miejskiej sieci ciepłej ul. Jagiellońska 82 oficyna	Wspólnota Mieszkaniowa ul. Jagiellońska 82	2017	Kr	781 026	WFOŚiGW- Program KAWKA/ ZIT SOM/ środki Wspólnoty Mieszkaniowej	108	36	25 284	Ilość budynków poddanych termomodernizacji

Nr	Nazwa działania	Jednostka realizująca	Termin realizacji	Okres planowania działań	Szacunkowe nakłady finansowe [zł]	Źródło finansowania	Efekt energetyczny (redukcji energii finalnej) [MWh/rok]	Efekt redukcji emisji CO ₂ względem roku bazowego 2013 [Mg/rok]	Oszczędność w kosztach [zł/rok]	Wskaźniki / mierniki monitorowania zadania
MSz_336	Modernizacja energetyczna budynku wielorodzinnego: ocieplenie ścian budynku, wymiana stolarki okiennej, wymiana drzwi wejściowych, ocieplenie stropów nad i pod pomieszczeniami nieogrzewanymi, zmiana źródeł światła na energooszczędne w częściach wspólnych, zmiana źródeł ciepła-podłączenie budynku do miejskiej sieci ciepłej ul. Jagiellońska 83 oficyna	Wspólnota Mieszkaniowa ul. Jagiellońska 83	2017	Kr	741 626	WFOŚiGW- Program KAWKA/ ZIT SOM/ środki Wspólnoty Mieszkaniowej	110	37	25 613	Ilość budynków poddanych termomodernizacji
MSz_337	Modernizacja energetyczna budynku wielorodzinnego: ocieplenie ściany tylnej budynku, wymiana stolarki okiennej, wymiana drzwi wejściowych, ocieplenie stropów nad i pod pomieszczeniami nieogrzewanymi, zmiana źródeł ciepła, zmiana źródeł światła na energooszczędne w częściach wspólnych ul. Krzywoustego 27 oficyna	Wspólnota Mieszkaniowa ul. Krzywoustego 27	2018	Kr	763 332	RPO WZ 2014-2020/ środki Wspólnoty Mieszkaniowej	68	23	15 776	Ilość budynków poddanych termomodernizacji
MSz_338	Rozbiórka i przebudowa oficyn al. Piastów 16 i 15 oraz przebudowa budynku przy ul. B. Krzywoustego 22 (oficyna) wraz z parkingiem podziemnym i zagospodarowanie wnętrza kw. 33: wymiana stolarki okiennej, wymiana drzwi wejściowych, ocieplenie stropów nad i pod pomieszczeniami nieogrzewanymi, zmiana źródeł ciepła, zmiana źródeł światła na energooszczędne w częściach wspólnych oraz na terenie kwartału	STBS Sp. z o.o.	2018-2020	Śr	10 890 788	RPO WZ 2014-2020/środki Szczecińskiego TBS	308	103	71 912	Ilość budynków poddanych termomodernizacji

Nr	Nazwa działania	Jednostka realizująca	Termin realizacji	Okres planowania działań	Szacunkowe nakłady finansowe [zł]	Źródło finansowania	Efekt energetyczny (redukcji energii finalnej) [MWh/rok]	Efekt redukcji emisji CO ₂ względem roku bazowego 2013 [Mg/rok]	Oszczędność w kosztach [zł/rok]	Wskaźniki / mierniki monitorowania zadania
MSz_339	Remont i przebudowa wraz z termomodernizacją zespołu oficyn przy ul. B. Śmiałego 34,35,36 wraz z zagospodarowaniem wnętrza podwórza -kw. 33. Wymiana stolarki okiennej, wymiana drzwi wejściowych, ocieplenie stropów nad i pod pomieszczeniami nieogrzewanymi, zmiana źródeł ciepła, zmiana źródeł światła na energooszczędne w częściach wspólnych oraz na terenie podwórka	STBS Sp. z o.o.	2017-2019	Śr	11 000 000	Fundusz dopłat/ RPO WZ 2014-2020/ środki Szczecińskiego TBS	588	196	137 163	Ilość budynków poddanych termomodernizacji
MSz_340	Rewitalizacja Kwartалу nr 36 ograniczonego ulicami Boh. Getta Warszawskiego, Małkowskiego, Ks. Bogusława X, Bł. Kr. Jadwigi oraz aleją Wojska Polskiego: wymiana stolarki okiennej, wymiana drzwi wejściowych, ocieplenie stropów nad i pod pomieszczeniami nieogrzewanymi, zmiana źródeł ciepła, zmiana źródeł światła na energooszczędne w częściach wspólnych oraz na terenie kwartału ul. Boh. Getta Warszawskiego 1 i 5	STBS Sp. z o.o.	2017-2020	Śr	16 495 000	RPO WZ 2014- 2020/ środki Szczecińskiego TBS	384	128	89 600	Ilość budynków poddanych termomodernizacji
MSz_341	Modernizacja energetyczna budynku wielorodzinnego: ocieplenie ściany tylnej budynku, wymiana stolarki okiennej, wymiana drzwi wejściowych, ocieplenie stropów nad i pod pomieszczeniami nieogrzewanymi, zmiana źródeł ciepła, zmiana źródeł światła na energooszczędne w częściach wspólnych ul. Małkowskiego 5 front	Wspólnota Mieszkaniowa ul. Małkowskiego 5	2019	Kr	595 000	RPO WZ 2014-2020/ środki Wspólnoty Mieszkaniowej	130	43	30 422	Ilość budynków poddanych termomodernizacji

Nr	Nazwa działania	Jednostka realizująca	Termin realizacji	Okres planowania działań	Szacunkowe nakłady finansowe [zł]	Źródło finansowania	Efekt energetyczny (redukcji energii finalnej) [MWh/rok]	Efekt redukcji emisji CO ₂ względem roku bazowego 2013 [Mg/rok]	Oszczędność w kosztach [zł/rok]	Wskaźniki / mierniki monitorowania zadania
MSz_342	Modernizacja energetyczna budynku wielorodzinnego: ocieplenie ściany tylnej budynku, wymiana stolarki okiennej, wymiana drzwi wejściowych, ocieplenie stropów nad i pod pomieszczeniami nieogrzewanymi, zmiana źródeł ciepła, zmiana źródeł światła na energooszczędne w częściach wspólnych ul. Małkowskiego 6 front	Wspólnota Mieszkaniowa ul. Małkowskiego 6	2019	Kr	606 000	RPO WZ 2014-2020/środki Wspólnoty Mieszkaniowej	128	43	29 806	Ilość budynków poddanych termomodernizacji
MSz_343	Modernizacja energetyczna budynków wielorodzinnych: wykonanie termoizolacji całego budynku, wymiana stolarki okiennej, wymiana drzwi wejściowych, ocieplenie stropów nad i pod pomieszczeniami nieogrzewanymi, zmiana źródeł ciepła, zmiana źródeł światła na energooszczędne w częściach wspólnych al. Piastów 11 front i oficyna	Wspólnota Mieszkaniowa ul. Piastów 11	2019	Kr	2 149 000	RPO WZ 2014-2020/środki Wspólnoty Mieszkaniowej	420	140	84 043	Ilość budynków poddanych termomodernizacji
MSz_344	Modernizacja energetyczna budynku wielorodzinnego: ocieplenie ścian budynku, wymiana stolarki okiennej, wymiana drzwi wejściowych, ocieplenie stropów nad i pod pomieszczeniami nieogrzewanymi, zmiana źródeł światła na energooszczędne w częściach wspólnych, zmiana źródeł ciepła al. Piastów 75 oficyna	STBS Sp. z o.o. (Gmina Miasto Szczecin)	2017	Kr	359 083	RPO WZ 2014-2020/środki miasta	55	18	12 733	Ilość budynków poddanych termomodernizacji

Nr	Nazwa działania	Jednostka realizująca	Termin realizacji	Okres planowania działań	Szacunkowe nakłady finansowe [zł]	Źródło finansowania	Efekt energetyczny (redukcji energii finalnej) [MWh/rok]	Efekt redukcji emisji CO ₂ względem roku bazowego 2013 [Mg/rok]	Oszczędność w kosztach [zł/rok]	Wskaźniki / mierniki monitorowania zadania
MSz_345	Modernizacja energetyczna budynków wielorodzinnych: ocieplenie ścian budynku oficyny i tylnej ściany budynku frontowego, wymiana stolarki okiennej, wymiana drzwi wejściowych, ocieplenie stropów nad i pod pomieszczeniami nieogrzewanymi, zmiana źródeł światła na energooszczędne w częściach wspólnych, zmiana źródeł ciepła al. Piastów 66 front i oficyna	Wspólnota Mieszkaniowa ul. Piastów 66	2018	Kr	2 510 165	WFOŚiGW- Program KAWKA/ RPO WZ 2014-2020/ środki Wspólnoty Mieszkaniowej	395	132	92 057	Ilość budynków poddanych termomodernizacji
MSz_346	Modernizacja energetyczna budynku wielorodzinnego: ocieplenie ścian budynku, wymiana stolarki okiennej, wymiana drzwi wejściowych, ocieplenie stropów nad i pod pomieszczeniami nieogrzewanymi, zmiana źródeł światła na energooszczędne w częściach wspólnych, zmiana źródeł ciepła- podłączenie budynku do miejskiej sieci ciepłej ul. Pocztowa 13 oficyna	STBS Sp. z o.o. (Gmina Miasto Szczecin)	2018	Kr	472 670	WFOŚiGW- Program KAWKA/ ZIT SOM/ środki miasta	51	17	11 969	Ilość budynków poddanych termomodernizacji
MSz_347	Modernizacja energetyczna budynku wielorodzinnego: ocieplenie ścian budynku, wymiana stolarki okiennej, wymiana drzwi wejściowych, ocieplenie stropów nad i pod pomieszczeniami nieogrzewanymi, zmiana źródeł światła na energooszczędne w częściach wspólnych, zmiana źródeł ciepła- podłączenie budynku do miejskiej sieci ciepłej ul. Pocztowa 14 oficyna lewa	STBS Sp. z o.o. (Gmina Miasto Szczecin)	2018	Kr	531 076	WFOŚiGW - Program KAWKA/ ZIT SOM/ środki miasta	66	22	15 418	Ilość budynków poddanych termomodernizacji

Nr	Nazwa działania	Jednostka realizująca	Termin realizacji	Okres planowania działań	Szacunkowe nakłady finansowe [zł]	Źródło finansowania	Efekt energetyczny (redukcji energii finalnej) [MWh/rok]	Efekt redukcji emisji CO ₂ względem roku bazowego 2013 [Mg/rok]	Oszczędność w kosztach [zł/rok]	Wskaźniki / mierniki monitorowania zadania
MSz_348	Modernizacja energetyczna budynku wielorodzinnego: ocieplenie ścian budynku, wymiana stolarki okiennej, wymiana drzwi wejściowych, ocieplenie stropów nad i pod pomieszczeniami nieogrzewanymi, zmiana źródeł światła na energooszczędne w częściach wspólnych, zmiana źródeł ciepła-podłączenie budynku do miejskiej sieci ciepłej ul. Pocztowa 14 oficyna prawa	STBS Sp. z o.o. (Gmina Miasto Szczecin)	2018	Kr	505 113	WFOŚiGW- Program KAWKA/ ZIT SOM/ środki miasta	60	20	13 902	Ilość budynków poddanych termomodernizacji
MSz_349	Modernizacja energetyczna budynku wielorodzinnego: ocieplenie ścian budynku, wymiana stolarki okiennej, wymiana drzwi wejściowych, ocieplenie stropów nad i pod pomieszczeniami nieogrzewanymi, zmiana źródeł światła na energooszczędne w częściach wspólnych, zmiana źródeł ciepła-podłączenie budynku do miejskiej sieci ciepłej ul. Pocztowa 15 oficyna	STBS Sp. z o.o. (Gmina Miasto Szczecin)	2018	Kr	479 168	WFOŚiGW- Program KAWKA/ ZIT SOM/ środki miasta	56	19	13 123	Ilość budynków poddanych termomodernizacji
MSz_350	Modernizacja energetyczna budynku wielorodzinnego: ocieplenie ścian budynku, wymiana stolarki okiennej, wymiana drzwi wejściowych, ocieplenie stropów nad i pod pomieszczeniami nieogrzewanymi, zmiana źródeł światła na energooszczędne w częściach wspólnych, zmiana źródeł ciepła-podłączenie budynku do miejskiej sieci ciepłej ul. Pocztowa 17 oficyna	Wspólnota Mieszkaniowa ul. Pocztowa 17	2017	Kr	561 011	WFOŚiGW- Program KAWKA/ RPO WZ 2014-2020/ środki Wspólnoty Mieszkaniowej	75	25	17 554	Ilość budynków poddanych termomodernizacji

Nr	Nazwa działania	Jednostka realizująca	Termin realizacji	Okres planowania działań	Szacunkowe nakłady finansowe [zł]	Źródło finansowania	Efekt energetyczny (redukcji energii finalnej) [MWh/rok]	Efekt redukcji emisji CO ₂ względem roku bazowego 2013 [Mg/rok]	Oszczędność w kosztach [zł/rok]	Wskaźniki / mierniki monitorowania zadania
MSz_351	Modernizacja energetyczna budynku wielorodzinnego: wykonanie termoizolacji całego budynku, wymiana stolarki okiennej, wymiana drzwi wejściowych, ocieplenie stropów nad i pod pomieszczeniami nieogrzewanymi, zmiana źródeł ciepła, zmiana źródeł światła na energooszczędne w częściach wspólnych ul. Ściegiennego 2 oficyna	STBS Sp. z o.o.	2019	Kr	950 000	RPO WZ 2014-2020/ środki Szczecińskiego TBS	24	8	5 558	Ilość budynków poddanych termomodernizacji
MSz_352	Modernizacja energetyczna budynku wielorodzinnego: wykonanie termoizolacji całego budynku, wymiana stolarki okiennej, wymiana drzwi wejściowych, ocieplenie stropów nad i pod pomieszczeniami nieogrzewanymi, zmiana źródeł ciepła, zmiana źródeł światła na energooszczędne w częściach wspólnych ul. Ściegiennego 3 oficyna	STBS Sp. z o.o.	2019	Kr	1 120 000	RPO WZ 2014-2020/środki Szczecińskiego TBS	97	32	22 687	Ilość budynków poddanych termomodernizacji
MSz_353	Modernizacja energetyczna budynku wielorodzinnego: wykonanie termoizolacji całego budynku, wymiana stolarki okiennej, wymiana drzwi wejściowych, ocieplenie stropów nad i pod pomieszczeniami nieogrzewanymi, zmiana źródeł ciepła, zmiana źródeł światła na energooszczędne w częściach wspólnych ul. Ściegiennego 4 oficyna	STBS Sp. z o.o.	2019	Kr	1 120 000	RPO WZ 2014-2020/ środki Szczecińskiego TBS	99	33	23 177	Ilość budynków poddanych termomodernizacji

Nr	Nazwa działania	Jednostka realizująca	Termin realizacji	Okres planowania działań	Szacunkowe nakłady finansowe [zł]	Źródło finansowania	Efekt energetyczny (redukcji energii finalnej) [MWh/rok]	Efekt redukcji emisji CO ₂ względem roku bazowego 2013 [Mg/rok]	Oszczędność w kosztach [zł/rok]	Wskaźniki / mierniki monitorowania zadania
MSZ_354	Modernizacja energetyczna budynku wielorodzinnego: ocieplenie ścian budynku, wymiana stolarki okiennej, wymiana drzwi wejściowych, ocieplenie stropów nad i pod pomieszczeniami nieogrzewanymi, zmiana źródeł światła na energooszczędne w częściach wspólnych, zmiana źródeł ciepła-podłączenie budynku do miejskiej sieci ciepłej ul. Ściegiennego 56 oficyna	Wspólnota Mieszkaniowa ul. Ściegiennego 56	2017	Kr	341 509	WFOŚiGW- Program KAWKA/ RPO WZ 2014-2020/ środki Wspólnoty Mieszkaniowej	54	18	12 505	Ilość budynków poddanych termomodernizacji
MSZ_355	Modernizacja energetyczna budynku wielorodzinnego: ocieplenie ścian budynku, wymiana stolarki okiennej, wymiana drzwi wejściowych, ocieplenie stropów nad i pod pomieszczeniami nieogrzewanymi, zmiana źródeł światła na energooszczędne w częściach wspólnych, zmiana źródeł ciepła-podłączenie budynku do miejskiej sieci ciepłej ul. Ściegiennego 57 oficyna	Wspólnota Mieszkaniowa ul. Ściegiennego 57	2017	Kr	464 349	WFOŚiGW- Program KAWKA/ RPO WZ 2014-2020/ środki Wspólnoty Mieszkaniowej	50	17	11 692	Ilość budynków poddanych termomodernizacji
MSZ_356	Modernizacja energetyczna budynku wielorodzinnego: wykonanie termoizolacji całego budynku, wymiana stolarki okiennej, wymiana drzwi wejściowych, ocieplenie stropów nad i pod pomieszczeniami nieogrzewanymi, zmiana źródeł ciepła, zmiana źródeł światła na energooszczędne w częściach wspólnych ul. Ściegiennego 5 oficyna	STBS Sp. z o.o.	2019	Kr	1 120 000	RPO WZ 2014-2020/ środki Szczecińskiego TBS	96	32	22 295	Ilość budynków poddanych termomodernizacji

Nr	Nazwa działania	Jednostka realizująca	Termin realizacji	Okres planowania działań	Szacunkowe nakłady finansowe [zł]	Źródło finansowania	Efekt energetyczny (redukcji energii finalnej) [MWh/rok]	Efekt redukcji emisji CO ₂ względem roku bazowego 2013 [Mg/rok]	Oszczędność w kosztach [zł/rok]	Wskaźniki / mierniki monitorowania zadania
MSz_357	Modernizacja energetyczna budynku wielorodzinnego: docieplenie ściany tylnej budynku, docieplenie elewacji frontowej, wymiana stolarki okiennej, wymiana drzwi wejściowych, ocieplenie stropów nad i pod pomieszczeniami nieogrzewanymi, zmiana źródeł ciepła, zmiana źródeł światła na energooszczędne w częściach wspólnych ul. Ściegiennego 6 front	Wspólnota Mieszkaniowa ul. Ściegiennego 6 front	2018	Kr	650 000	RPO WZ 2014-2020/ środki Wspólnoty Mieszkaniowej	113	38	26 334	Ilość budynków poddanych termomodernizacji
MSz_358	Modernizacja energetyczna budynku wielorodzinnego: ocieplenie ścian budynku, wymiana stolarki okiennej, wymiana drzwi wejściowych, ocieplenie stropów nad i pod pomieszczeniami nieogrzewanymi, zmiana źródeł światła na energooszczędne w częściach wspólnych, zmiana źródeł ciepła-podłączenie budynku do miejskiej sieci ciepłej ul. Ściegiennego 6 oficyna	Wspólnota Mieszkaniowa ul. Ściegiennego 6	2017	Kr	817 345	WFOŚiGW- Program KAWKA/ ZIT SOM/ środki Wspólnoty Mieszkaniowej	94	31	22 008	Ilość budynków poddanych termomodernizacji
MSz_359	Modernizacja energetyczna budynków wielorodzinnych: wykonanie termoizolacji całego budynku, wymiana stolarki okiennej, wymiana drzwi wejściowych, ocieplenie stropów nad i pod pomieszczeniami nieogrzewanymi, zmiana źródeł ciepła, zmiana źródeł światła na energooszczędne w częściach wspólnych ul. Ściegiennego 11 front	Wspólnota Mieszkaniowa ul. Ściegiennego 11	2019	Kr	903 000	RPO WZ 2014-2020/ środki Wspólnoty Mieszkaniowej	192	64	44 828	Ilość budynków poddanych termomodernizacji

Nr	Nazwa działania	Jednostka realizująca	Termin realizacji	Okres planowania działań	Szacunkowe nakłady finansowe [zł]	Źródło finansowania	Efekt energetyczny (redukcji energii finalnej) [MWh/rok]	Efekt redukcji emisji CO ₂ względem roku bazowego 2013 [Mg/rok]	Oszczędność w kosztach [zł/rok]	Wskaźniki / mierniki monitorowania zadania
MSz_360	Modernizacja energetyczna budynków wielorodzinnych: wykonanie termoizolacji całego budynku, wymiana stolarki okiennej, wymiana drzwi wejściowych, ocieplenie stropów nad i pod pomieszczeniami nieogrzewanymi, zmiana źródeł ciepła, zmiana źródeł światła na energooszczędne w częściach wspólnych ul. Ściegiennego 61 front	Wspólnota Mieszkaniowa ul. Ściegiennego 61	2019	Kr	727 000	RPO WZ 2014-2020/ środki Wspólnoty Mieszkaniowej	165	55	38 582	Ilość budynków poddanych termomodernizacji
MSz_361	Modernizacja energetyczna budynków wielorodzinnych: wykonanie termoizolacji całego budynku, wymiana stolarki okiennej, wymiana drzwi wejściowych, ocieplenie stropów nad i pod pomieszczeniami nieogrzewanymi, zmiana źródeł ciepła, zmiana źródeł światła na energooszczędne w częściach wspólnych ul. Śmiałego 8 oficyna	Wspólnota Mieszkaniowa ul. Śmiałego 8	2019	Kr	1 002 000	RPO WZ 2014-2020/ środki Wspólnoty Mieszkaniowej	136	45	31 744	Ilość budynków poddanych termomodernizacji
MSz_362	Modernizacja energetyczna budynku wielorodzinnego: ocieplenie ścian budynku, wymiana stolarki okiennej, wymiana drzwi wejściowych, ocieplenie stropów nad i pod pomieszczeniami nieogrzewanymi, zmiana źródeł światła na energooszczędne w częściach wspólnych, zmiana źródeł ciepła-podłączenie budynku do miejskiej sieci ciepłej al. Wojska Polskiego 46 oficyna	Wspólnota Mieszkaniowa al. Wojska Polskiego 46	2017	Kr	445 378	WFOŚiGW- Program KAWKA/ ZIT SOM/ środki Wspólnoty Mieszkaniowej	56	19	13 139	Ilość budynków poddanych termomodernizacji

Nr	Nazwa działania	Jednostka realizująca	Termin realizacji	Okres planowania działań	Szacunkowe nakłady finansowe [zł]	Źródło finansowania	Efekt energetyczny (redukcji energii finalnej) [MWh/rok]	Efekt redukcji emisji CO ₂ względem roku bazowego 2013 [Mg/rok]	Oszczędność w kosztach [zł/rok]	Wskaźniki / mierniki monitorowania zadania
MSz_363	Modernizacja energetyczna budynku wielorodzinnego: ocieplenie ściany tylnej budynku, wymiana stolarki okiennej, wymiana drzwi wejściowych, ocieplenie stropów nad i pod pomieszczeniami nieogrzewanymi, zmiana źródeł ciepła, zmiana źródeł światła na energooszczędne w częściach wspólnych al. Wojska Polskiego 48 front	Wspólnota Mieszkaniowa al. Wojska Polskiego 48	2018	Kr	460 000	RPO WZ 2014-2020/ środki Wspólnoty Mieszkaniowej	131	44	30 534	Ilość budynków poddanych termomodernizacji
MSz_364	Modernizacja energetyczna budynku wielorodzinnego: ocieplenie ścian, wymiana stolarki okiennej, wymiana drzwi wejściowych, ocieplenie stropów nad i pod pomieszczeniami nieogrzewanymi, zmiana źródeł ciepła, zmiana źródeł światła na energooszczędne w częściach wspólnych al. Wojska Polskiego 50 oficyna	Wspólnota Mieszkaniowa al. Wojska Polskiego 50	2018	Kr	710 000	RPO WZ 2014-2020/ środki Wspólnoty Mieszkaniowej	64	21	14 854	Ilość budynków poddanych termomodernizacji
MSz_365	Modernizacja energetyczna budynku wielorodzinnego: wykonanie termoizolacji całego budynku, wymiana stolarki okiennej, wymiana drzwi wejściowych, ocieplenie stropów nad i pod pomieszczeniami nieogrzewanymi, zmiana źródeł ciepła, zmiana źródeł światła na energooszczędne w częściach wspólnych al. Wojska Polskiego 54 oficyna	STBS Sp. z o.o.	2018	Kr	400 000	RPO WZ 2014-2020/ środki Szczecińskiego TBS	24	8	5 558	Ilość budynków poddanych termomodernizacji

Nr	Nazwa działania	Jednostka realizująca	Termin realizacji	Okres planowania działań	Szacunkowe nakłady finansowe [zł]	Źródło finansowania	Efekt energetyczny (redukcji energii finalnej) [MWh/rok]	Efekt redukcji emisji CO ₂ względem roku bazowego 2013 [Mg/rok]	Oszczędność w kosztach [zł/rok]	Wskaźniki / mierniki monitorowania zadania
MSz_366	Modernizacja energetyczna budynku wielorodzinnego: ocieplenie ścian budynku, wymiana stolarki okiennej, wymiana drzwi wejściowych, ocieplenie stropów nad i pod pomieszczeniami nieogrzewanymi, zmiana źródeł światła na energooszczędne w częściach wspólnych, zmiana źródeł ciepła-podłączenie budynku do miejskiej sieci ciepłej al. Wojska Polskiego 60	Wspólnota Mieszkaniowa al. Wojska Polskiego	2017	Kr	854 972	WFOŚiGW- Program KAWKA/ ZIT SOM/ środki Wspólnoty Mieszkaniowej	129	43	30 030	Ilość budynków poddanych termomodernizacji
MSz_367	Modernizacja energetyczna budynku wielorodzinnego: wykonanie termoizolacji całego budynku, wymiana stolarki okiennej, wymiana drzwi wejściowych, ocieplenie stropów nad i pod pomieszczeniami nieogrzewanymi, zmiana źródeł ciepła, zmiana źródeł światła na energooszczędne w częściach wspólnych al. Wojska Polskiego 48 oficyna	STBS Sp. z o.o.	2019	Kr	800 000	RPO WZ 2014-2020/ środki Szczecińskiego TBS	45	15	10 577	Ilość budynków poddanych termomodernizacji
MSz_368	Modernizacja energetyczna budynku wielorodzinnego: ocieplenie ściany tylnej budynku, wymiana stolarki okiennej, wymiana drzwi wejściowych, ocieplenie stropów nad i pod pomieszczeniami nieogrzewanymi, zmiana źródeł ciepła, zmiana źródeł światła na energooszczędne w częściach wspólnych ul. Żółkiewskiego 1	Wspólnota Mieszkaniowa ul. Żółkiewskiego 1	2018	Kr	550 000	RPO WZ 2014-2020/ środki Wspólnoty Mieszkaniowej	180	60	42 000	Ilość budynków poddanych termomodernizacji

Nr	Nazwa działania	Jednostka realizująca	Termin realizacji	Okres planowania działań	Szacunkowe nakłady finansowe [zł]	Źródło finansowania	Efekt energetyczny (redukcji energii finalnej) [MWh/rok]	Efekt redukcji emisji CO ₂ względem roku bazowego 2013 [Mg/rok]	Oszczędność w kosztach [zł/rok]	Wskaźniki / mierniki monitorowania zadania
MSz_369	Modernizacja energetyczna budynku wielorodzinnego: ocieplenie ścian budynku, wymiana stolarki okiennej części wspólnych, ocieplenie stropodachu, modernizacja instalacji ogrzewania z opomiarowaniem, wykonanie wiatrołapu z drzwiami ciepłymi, zmiana źródeł światła na energooszczędne w częściach wspólnych ul. Rajskiego 40,41	Wspólnota Mieszkaniowa ul. Rajskiego 40, 41	2017	Kr	700 000	ZIT SOM/ środki Wspólnoty Mieszkaniowej (fundusz mieszkaniowy+ kredyt inwestycyjny)	198	59	48 000	Ilość budynków poddanych termomodernizacji
MSz_370	Termomodernizacja budynku- ocieplenie ścian, wymiana luksferów na okna, ocieplenie ścian piwnic-założenie instalacji ciepłej wody wraz z likwidacją piecyków gazowych łazienkowych ul. Sołtysia 3	Wspólnota Mieszkaniowa ul. Sołtysia 3	2016-2020	Śr	255 000	Środki własne/ RPO WZ 2014-2020/ WFOŚiGW	143,44	117,33	27 622	Ilość budynków poddanych termomodernizacji
MSz_371	Wykonanie termomodernizacji budynku: ściany, stropy nad piwnicami, poddasze; wymiana okien i drzwi wejściowych, wymiana instalacji C.C.W., wykonanie odrębnego zasilania C.O. i C.C.W. – węzeł cieplny, modernizacja instalacji C.O. – zawory podpionowe. ul. Nieduża 24 G,H	Spółdzielnia Mieszkaniowa „Student”	2017	Kr	720 000	RPO WZ 2014-2020/ Kredyt bankowy/ wkład własny (fundusz remontowy)	134,81	110,27	63 770	Ilość budynków poddanych termomodernizacji/innowacje produktowe, nowe technologie
MSz_372	Wykonanie termomodernizacji budynku: ściany, stropy nad piwnicami, poddasze; wymiana okien i drzwi wejściowych, wymiana instalacji C.C.W., wykonanie odrębnego zasilania C.O. i C.C.W. – węzeł cieplny, modernizacja instalacji C.O. – zawory podpionowe. ul. Nieduża 28, 30, 32	Spółdzielnia Mieszkaniowa „Student”	2017	Kr	680 000	RPO WZ 2014-2020/ Kredyt bankowy/ wkład własny (fundusz remontowy)	113,18	92,58	63 770	Ilość budynków poddanych termomodernizacji/innowacje produktowe, nowe technologie

Nr	Nazwa działania	Jednostka realizująca	Termin realizacji	Okres planowania działań	Szacunkowe nakłady finansowe [zł]	Źródło finansowania	Efekt energetyczny (redukcji energii finalnej) [MWh/rok]	Efekt redukcji emisji CO ₂ względem roku bazowego 2013 [Mg/rok]	Oszczędność w kosztach [zł/rok]	Wskaźniki / mierniki monitorowania zadania
MSz_373	Wykonanie termomodernizacji budynku: ściany, stropy nad piwnicami, poddasze; wymiana okien i drzwi wejściowych, wymiana instalacji C.C.W., wykonanie odrębnego zasilania C.O. i C.C.W. – węzeł cieplny, modernizacja instalacji C.O. – zawory podpionowe. ul. Nieduża 20, 22, 24, 26	Spółdzielnia Mieszkaniowa „Student”	2017	Kr	810 000	RPO WZ 2014-2020/ Kredyt bankowy/ wkład własny (fundusz remontowy)	210,52	172,21	66 700	Ilość budynków poddanych termomodernizacji/innowacje produktowe, nowe technologie
MSz_374	Wykonanie termomodernizacji budynku: ściany, stropy nad piwnicami, poddasze; wymiana okien i drzwi wejściowych, wymiana instalacji C.C.W., wykonanie odrębnego zasilania C.O. i C.C.W. – węzeł cieplny, modernizacja instalacji C.O. – zawory podpionowe. ul. Nieduża 16	Spółdzielnia Mieszkaniowa „Student”	2017	Kr	810 000	RPO WZ 2014-2020/ Kredyt bankowy/ wkład własny (fundusz remontowy)	16,62	13,60	5 268	Ilość budynków poddanych termomodernizacji/innowacje produktowe, nowe technologie
MSz_375	Wykonanie termomodernizacji budynku: ściany, stropy nad piwnicami, poddasze; wymiana okien i drzwi wejściowych, wymiana instalacji C.C.W., wykonanie odrębnego zasilania C.O. i C.C.W. – węzeł cieplny, modernizacja instalacji C.O. – zawory podpionowe. ul. Nieduża 6, 8, 10	Spółdzielnia Mieszkaniowa „Student”	2017	Kr	680 000	RPO WZ 2014-2020/ Kredyt bankowy/ wkład własny (fundusz remontowy)	124,65	110,96	42 000	Ilość budynków poddanych termomodernizacji/innowacje produktowe, nowe technologie
MSz_376	Wykonanie termomodernizacji budynku: ściany, stropy nad piwnicami, poddasze; wymiana okien i drzwi wejściowych, wymiana instalacji C.C.W., wykonanie odrębnego zasilania C.O. i C.C.W. – węzeł cieplny, modernizacja instalacji C.O. – zawory podpionowe. ul. Nieduża 2, 4, ul. Asnyka 9A, 9B	Spółdzielnia Mieszkaniowa „Student”	2017	Kr	780 000	RPO WZ 2014-2020/ Kredyt bankowy/ wkład własny (fundusz remontowy)	137,95	112,84	44 000	Ilość budynków poddanych termomodernizacji/innowacje produktowe, nowe technologie

Nr	Nazwa działania	Jednostka realizująca	Termin realizacji	Okres planowania działań	Szacunkowe nakłady finansowe [zł]	Źródło finansowania	Efekt energetyczny (redukcji energii finalnej) [MWh/rok]	Efekt redukcji emisji CO ₂ względem roku bazowego 2013 [Mg/rok]	Oszczędność w kosztach [zł/rok]	Wskaźniki / mierniki monitorowania zadania
MSz_377	Wykonanie termomodernizacji budynku: ściany, stropy nad piwnicami, poddasze; wymiana okien i drzwi wejściowych, wymiana instalacji C.C.W., wykonanie odrębnego zasilania C.O. i C.C.W. – węzeł cieplny, modernizacja instalacji C.O. – zawory podpionowe. ul. Boguchwały 1, 1C, 2	Spółdzielnia Mieszkaniowa „Student”	2017	Kr	890 000	RPO WZ 2014-2020/ Kredyt bankowy/ wkład własny (fundusz remontowy)	241,05	197,17	76 200	Ilość budynków poddanych termomodernizacji/innowacje produktowe, nowe technologie
MSz_378	Wykonanie termomodernizacji budynku: ściany, stropy nad piwnicami, poddasze; wymiana okien i drzwi wejściowych, wymiana instalacji C.C.W., wykonanie odrębnego zasilania C.O. i C.C.W. – węzeł cieplny, modernizacja instalacji C.O. – zawory podpionowe. ul. Boguchwały 1, 1A, 1B, 2	Spółdzielnia Mieszkaniowa „Student”	2017	Kr	880 000	RPO WZ 2014-2020/ Kredyt bankowy/ wkład własny (fundusz remontowy)	232,68	190,33	73 750	Ilość budynków poddanych termomodernizacji/innowacje produktowe, nowe technologie
MSz_379	Wykonanie termomodernizacji budynku: ściany, stropy nad piwnicami, poddasze; wymiana okien i drzwi wejściowych, wymiana instalacji C.C.W., wykonanie odrębnego zasilania C.O. i C.C.W. – węzeł cieplny, modernizacja instalacji C.O. – zawory podpionowe. ul. Boguchwały 2A, 2B, 2C, 2D	Spółdzielnia Mieszkaniowa „Student”	2017	Kr	820 000	RPO WZ 2014-2020/ Kredyt bankowy/ wkład własny (fundusz remontowy)	141,27	115,56	64 000	Ilość budynków poddanych termomodernizacji/innowacje produktowe, nowe technologie
MSz_380	Wykonanie termomodernizacji budynku: ściany, stropy nad piwnicami, poddasze; wymiana okien i drzwi wejściowych, wymiana instalacji C.C.W., wykonanie odrębnego zasilania C.O. i C.C.W. – węzeł cieplny, modernizacja instalacji C.O. – zawory podpionowe. ul. Niemcewicza 24 B, C, D, E	Spółdzielnia Mieszkaniowa „Student”	2017	Kr	710 000	RPO WZ 2014-2020/ Kredyt bankowy/ wkład własny (fundusz remontowy)	130,19	106,50	63 000	Ilość budynków poddanych termomodernizacji/innowacje produktowe, nowe technologie

Nr	Nazwa działania	Jednostka realizująca	Termin realizacji	Okres planowania działań	Szacunkowe nakłady finansowe [zł]	Źródło finansowania	Efekt energetyczny (redukcji energii finalnej) [MWh/rok]	Efekt redukcji emisji CO ₂ względem roku bazowego 2013 [Mg/rok]	Oszczędność w kosztach [zł/rok]	Wskaźniki / mierniki monitorowania zadania
MSz_381	Wykonanie termomodernizacji budynku: ściany, stropy nad piwnicami, poddasze; wymiana okien i drzwi wejściowych, wymiana instalacji C.C.W., wykonanie odrębnego zasilania C.O. i C.C.W. – węzeł cieplny, modernizacja instalacji C.O. – zawory podpionowe. ul. Mazurska 17	Spółdzielnia Mieszkaniowa „Student”	2018	Kr	320 000	RPO WZ 2014-2020/ Kredyt bankowy/ wkład własny (fundusz remontowy)	18	14,73	5 700	Ilość budynków poddanych termomodernizacji/innowacje produktowe, nowe technologie
MSz_382	Wykonanie termomodernizacji budynku: ściany, stropy nad piwnicami, poddasze; wymiana okien i drzwi wejściowych, wymiana instalacji C.C.W., wykonanie odrębnego zasilania C.O. i C.C.W. – węzeł cieplny, modernizacja instalacji C.O. – zawory podpionowe. ul. Mazurska 17 A, 17 B, 17 C	Spółdzielnia Mieszkaniowa „Student”	2018	Kr	560 000	RPO WZ 2014-2020/ Kredyt bankowy/ wkład własny (fundusz remontowy)	38,78	31,72	24 000	Ilość budynków poddanych termomodernizacji/innowacje produktowe, nowe technologie
MSz_383	Wykonanie termomodernizacji budynku: ściany, stropy nad piwnicami, poddasze; wymiana okien i drzwi wejściowych, wymiana instalacji C.C.W., wykonanie odrębnego zasilania C.O. i C.C.W. – węzeł cieplny, modernizacja instalacji C.O. – zawory podpionowe. ul. Staromłyńska 20, 20A,20B,20C	Spółdzielnia Mieszkaniowa „Student”	2018	Kr	820 000	RPO WZ 2014-2020/ Kredyt bankowy/ wkład własny (fundusz remontowy)	94,18	77,04	44 000	Ilość budynków poddanych termomodernizacji/innowacje produktowe, nowe technologie
MSz_384	Wykonanie termomodernizacji budynku: ściany, stropy nad piwnicami, poddasze; wymiana okien i drzwi wejściowych, wymiana instalacji C.C.W., wykonanie odrębnego zasilania C.O. i C.C.W. – węzeł cieplny, modernizacja instalacji C.O. – zawory podpionowe. ul. Wielkopolska 33, 33A, 34, 34A	Spółdzielnia Mieszkaniowa „Student”	2018	Kr	680 000	RPO WZ 2014-2020/ Kredyt bankowy/ wkład własny (fundusz remontowy)	83,65	68,43	46 515	Ilość budynków poddanych termomodernizacji/innowacje produktowe, nowe technologie

Nr	Nazwa działania	Jednostka realizująca	Termin realizacji	Okres planowania działań	Szacunkowe nakłady finansowe [zł]	Źródło finansowania	Efekt energetyczny (redukcji energii finalnej) [MWh/rok]	Efekt redukcji emisji CO ₂ względem roku bazowego 2013 [Mg/rok]	Oszczędność w kosztach [zł/rok]	Wskaźniki / mierniki monitorowania zadania
MSz_385	Wykonanie termomodernizacji źródeł ciepła i termomodernizacji budynków oraz modernizacji oświetlenia wewnętrznego obiektów SPSK 1 PUM dla potrzeb kontynuacji termomodernizacji obiektów szpitala ul. Broniewskiego26, ul. Unii Lubelskiej 1 w Szczecinie, ul. Siedlecka 2, ul. Unii Lubelskiej 1 w Policach	SPSK Nr. 1 im. Prof. T. Sokołowskiego PUM w Szczecinie	2016-2018	Kr	38 340 000	Środki własne/ RPO WZ 2014-2020/ POIiŚ	12 320	2 711	3 960 000	Ilość budynków poddanych termomodernizacji/ zmniejszenie ilości jednostek energii cieplnej w GJ oraz zmniejszenie ilości zużywanej energii elektrycznej w kWh
MSz_386	Modernizacja energetyczna budynku wielorodzinnego, ocieplenie ścian zewnętrznych budynku, wymiana stolarki okiennej ul. Żółkiewskiego 19	Wspólnota Mieszkaniowa ul.Żółkiewskiego 19	2018	Kr	1 019 056	Środki Wspólnoty Mieszkaniowej/ RPO WZ 2014-2020	200	70	31 336	Ilość budynków poddanych termomodernizacji
OZE										
MSz_387	Produkcja energii elektrycznej z instalacji paneli fotowoltaicznych o mocy 70,47 kWp na potrzeby działalności firmy Geld – Expert Marek Gałuszka	Geld – Expert Marek Gałuszka	2016	Kr	593 745	Środki własne/ RPO WZ 2014-2020	57,78	48,07	24 825	Ilość nowych instalacji odnawialnych źródeł energii/ Produkcja energii elektrycznej z nowych instalacji
MSz_388	Montaż instalacji fotowoltaicznej na budynku biurowo- magazynowym ul. Tczewska 32, dz. nr 8/2, 7/2 obręb 4214	INTERGAS Sp. z o.o.	2017	Kr	237 000	Środki własne/ RPO WZ 2014-2020	38,36	31,38	15 344	Ilość nowych instalacji odnawialnych źródeł energii
MSz_389	Montaż instalacji fotowoltaicznej przy Centrum Handlowo-Usługowym MANHATTAN Sp. z o.o. o mocy 300 kW, montaż pompy ciepła o mocy 10 kW w budynku Zarządu C.H.U. MANHATTAN Sp. z o.o. oraz budowa 2 stanowisk do ładowania samochodów elektrycznych ul. Staszica 1	Centrum Handlowo-Usługowe MANHATTAN Sp. z o.o.	2017	Kr	4 000 000	Środki własne/ RPO WZ 2014-2020	295,74	241,65	147 708	Ilość nowych instalacji odnawialnych źródeł energii

***Załącznik nr 3 do Planu Gospodarki Niskoemisyjnej dla Gminy Miasto Szczecin
Harmonogram rzeczowo – finansowy Planu Gospodarki Niskoemisyjnej dla Gminy
Miasto Szczecin (uzupełnienie tabeli nr 26)***

Nr	Nazwa działania	Jednostka realizująca	Termin realizacji	Okres planowania działań	Szacunkowe nakłady finansowe [zł]	Źródło finansowania	Efekt energetyczny (redukcji energii finalnej) [MWh/rok]	Efekt redukcji emisji CO ₂ względem roku bazowego 2013 [Mg/rok]	Oszczędność w kosztach [zł/rok]	Wskaźniki / mierniki monitorowania zadania
Transport										
MSz_390	Budowa dróg dla rowerów w Szczecinie w ciągu ul. 26 Kwietnia wraz z niezbędnym połączeniem z istniejącą infrastrukturą drogową	Gmina Miasto Szczecin	2017-2018	Kr	9 600 000	RPO WZ 2014-2020/ Środki własne	40	11	-	ilość [km] nowych ścieżek rowerowych
MSz_391	Budowa dróg dla rowerów w Szczecinie w ciągu al. Piastów wraz z niezbędnym połączeniem z infrastrukturą rowerową w ciągu ul. Ku Słońcu, Bohaterów Warszawy oraz Mieszka I	Gmina Miasto Szczecin	2017-2018	Kr	8 500 000	RPO WZ 2014-2020/ Środki własne	45	12	-	ilość [km] nowych ścieżek rowerowych
Mieszkalnictwo										
MSz_392	Kompleksowa termomodernizacja budynku - docieplenie przegród budowlanych, wymiana stolarki drzwiowej zewnętrznej, wymiana stolarki okiennej w piwnicy, budowa węzła cieplnego wraz z przyłączeniem do miejskiej sieci, budowa instalacji centralnego ogrzewania i ciepłej wody użytkowej ul. Wilków Morskich 8	Wspólnota Mieszkaniowa Wilków Morskich 8	2017	Kr	820 000	RPO WZ 2014-2020/ środki własne /kredyt z premią	297,27	103,44	75 067	Ilość budynków poddanych termomodernizacji
MSz_393	Kompleksowa termomodernizacja budynku – docieplenie ścian i stropów, wymiana stolarki drzwiowej zewnętrznej, wymiana stolarki okiennej w piwnicach i poddaszu, regulacja instalacji centralnego ogrzewania ul. Szarotki 12- Front	Wspólnota Mieszkaniowa ul. Szarotki 12 -Front	2017	Kr	216 858,92	Fundusz remontowy/ kredyt	50,5	11,2	10 447,33	Ilość budynków poddanych termomodernizacji

Nr	Nazwa działania	Jednostka realizująca	Termin realizacji	Okres planowania działań	Szacunkowe nakłady finansowe [zł]	Źródło finansowania	Efekt energetyczny (redukcji energii finalnej) [MWh/rok]	Efekt redukcji emisji CO ₂ względem roku bazowego 2013 [Mg/rok]	Oszczędność w kosztach [zł/rok]	Wskaźniki / mierniki monitorowania zadania
Przemysł, handel, usługi i inne										
MSz_394	Termomodernizacja budynku oraz poprawa efektywności energetycznej budynku Kompleks Usługowy POSEJDON zlokalizowany w kwartale ulic: al. Niepodległości, ul. Partyzantów, ul. Kaszubska i pl. Brama Portowa	POTRO Sp. z o.o.	2019	Kr	73 650 000	RPO WZ 2014-2020/środki własne /kredyty EBI, komercyjny	1 421,56	720,2	402 607	Ilość budynków poddanych termomodernizacji
Energetyka/Ciepłownictwo										
MSz_395	Przyłączenie planowanego osiedla mieszkaniowego przy ul. Wschodniej w Szczecinie (dzielnica Podjuchy) do miejskiej sieci ciepłowniczej.*	SEC Sp. z o.o.	2017 -2019	Kr	17 220 000	Funduszu Spójności w ramach Programu Operacyjnego Infrastruktura i Środowisko/środki własne SEC	-	-	-	Długość[km] wybudowanej sieci
MSz_396	Rozbudowa systemu ciepłowniczego Szczecińskiej Energetyki Ciepłej Sp. z o.o. w rejonach ulic Duńska – Szczecińska – Kalinowa oraz od ul. Floriana Krygiera do osiedli mieszkaniowych zlokalizowanych w Warzymicach	SEC Sp. z o.o.	2017 -2022	Dł	10 455 000	Funduszu Spójności w ramach Programu Operacyjnego Infrastruktura i Środowisko/środki własne SEC	-	-	-	Długość[km] wybudowanej sieci
MSz_397	Przyłączenie nowego osiedla mieszkaniowego planowanego w rejonie ul. Szosa Polska – ul. Policka do systemu ciepłowniczego Szczecińskiej Energetyki Ciepłej Sp. z o.o.	SEC Sp. z o.o.	2017 -2022	Dł	20 910 000	Funduszu Spójności w ramach Programu Operacyjnego Infrastruktura i Środowisko/środki własne SEC	-	-	-	Długość[km] wybudowanej sieci

* dla wyżej wymienionych inwestycji efekt energetyczny będzie polegał na zmniejszeniu zużycia energii pierwotnej. Działania wpisują się w realizację strategii i przyjętych celów

***Załącznik nr 4 do Planu Gospodarki Niskoemisyjnej dla Gminy Miasto Szczecin
Harmonogram rzeczowo – finansowy Planu Gospodarki Niskoemisyjnej dla Gminy
Miasto Szczecin (uzupełnienie tabeli nr 26)***

Nr	Nazwa działania	Jednostka realizująca	Termin realizacji	Okres planowania działań	Szacunkowe nakłady finansowe [zł]	Źródło finansowania	Efekt energetyczny (redukcji energii finalnej) [MWh/rok]	Efekt redukcji emisji CO ₂ względem roku bazowego 2013 [Mg/rok]	Oszczędność w kosztach [zł/rok]	Wskaźniki / mierniki monitorowania zadania
OZE										
MSz_398	Montaż paneli fotowoltaicznych Centrum Żeglarskie ul. Przestrzenna 19	Gmina Miasto Szczecin	2016-2018	Dł	422 500	RPO WZ 2014-2020/ Środki własne	58,50	47,85	40 541	Liczba nowych instalacji OZE
MSz_399	Montaż paneli fotowoltaicznych Hala Sportowa Azoty Arena ul. Wł. Szafera 3/5/7	Gmina Miasto Szczecin	2016-2018	Dł	975 000	RPO WZ 2014-2020/ Środki własne	135	110,43	93 555	Liczba nowych instalacji OZE
MSz_400	Montaż paneli fotowoltaicznych Centrum Kształcenia Sportowego ul. Rydla 49	Gmina Miasto Szczecin	2016-2018	Dł	1 173 900	RPO WZ 2014-2020/ Środki własne	183,40	150,02	127 099	Liczba nowych instalacji OZE
MSz_401	Montaż paneli fotowoltaicznych Centrum Kształcenia Sportowego ul. Mazurska 40	Gmina Miasto Szczecin	2016-2018	Dł	180 180	RPO WZ 2014-2020/ Środki własne	24,97	20,43	17 307	Liczba nowych instalacji OZE
MSz_402	Montaż paneli fotowoltaicznych Hala Sportowa ul. Narutowicza	Gmina Miasto Szczecin	2016-2018	Dł	655 200	RPO WZ 2014-2020/ Środki własne	99,06	81,03	68 651	Liczba nowych instalacji OZE

Nr	Nazwa działania	Jednostka realizująca	Termin realizacji	Okres planowania działań	Szacunkowe nakłady finansowe [zł]	Źródło finansowania	Efekt energetyczny (redukcji energii finalnej) [MWh/rok]	Efekt redukcji emisji CO ₂ względem roku bazowego 2013 [Mg/rok]	Oszczędność w kosztach [zł/rok]	Wskaźniki / mierniki monitorowania zadania
MSz_403	Montaż paneli fotowoltaicznych Szkoła Podstawowa nr 59 ul. Dąbska 105	Gmina Miasto Szczecin	2016 –2018	Dł	390 000	RPO WZ 2014-2020/ Środki własne	54	44,17	37 422	Liczba nowych instalacji OZE
MSz_404	Montaż paneli fotowoltaicznych Żłobek nr 1 „Żagielek” ul. Żaglowa 16	Gmina Miasto Szczecin	2016-2018	Dł	136 500	RPO WZ 2014-2020/ Środki własne	18,90	15,46	13 098	Liczba nowych instalacji OZE
MSz_405	Montaż paneli fotowoltaicznych Żłobek nr 2 „Słoneczko” ul. K. Napierskiego 6c	Gmina Miasto Szczecin	2016-2018	Dł	117 000	RPO WZ 2014-2020/ Środki własne	16,20	13,25	11 227	Liczba nowych instalacji OZE
MSz_406	Montaż paneli fotowoltaicznych Żłobek nr 3 „Uszatek” ul. Włociańska 3	Gmina Miasto Szczecin	2016-2018	Dł	162 500	RPO WZ 2014-2020/ Środki własne	22,50	18,41	15 593	Liczba nowych instalacji OZE
MSz_407	Montaż paneli fotowoltaicznych Żłobek nr 5 „Biedronka” ul. Kazimierza Królewicza 61	Gmina Miasto Szczecin	2016-2018	Dł	175 500	RPO WZ 2014-2020/ Środki własne	24,30	19,88	16 840	Liczba nowych instalacji OZE
MSz_408	Montaż paneli fotowoltaicznych Żłobek nr 8 „Wróbelki” ul. Niedziałkowskiego 49	Gmina Miasto Szczecin	2016-2018	Dł	182 000	RPO WZ 2014-2020/ Środki własne	25,20	20,61	17 464	Liczba nowych instalacji OZE

Nr	Nazwa działania	Jednostka realizująca	Termin realizacji	Okres planowania działań	Szacunkowe nakłady finansowe [zł]	Źródło finansowania	Efekt energetyczny (redukcji energii finalnej) [MWh/rok]	Efekt redukcji emisji CO ₂ względem roku bazowego 2013 [Mg/rok]	Oszczędność w kosztach [zł/rok]	Wskaźniki / mierniki monitorowania zadania
MSz_409	Montaż paneli fotowoltaicznych Żłobek nr 9 „Przy Strumyku” ul. Brytyjska 19	Gmina Miasto Szczecin	2016-2018	Dł	169 000	RPO WZ 2014-2020/ Środki własne	23,40	19,14	16 216	Liczba nowych instalacji OZE
Mieszkalnictwo										
MSz_410	Modernizacja energetyczna wielorodzinnego budynku mieszkaniowego (zmiana sposobu ogrzewania, termomodernizacja budynku, wymiana stolarki okiennej i drzwiowej, wymiana oświetlenia na energooszczędne) ul. Koszalińska 6	Wspólnota Mieszkaniowa nr 2056 ul. Koszalińska 6	2017-2018	Śr	650 000	RPO WZ 2014-2020/ kredyt	50	29,84	10 000	Ilość budynków poddanych termomodernizacji
MSz_411	Modernizacja energetyczna wielorodzinnego budynku mieszkaniowego (zmiana sposobu ogrzewania, termomodernizacja budynku, wymiana stolarki okiennej i drzwiowej, modernizacja oświetlenia, docieplenie dachu) ul. Strzałowska 37A	Wspólnota Mieszkaniowa nr 2042 ul. Strzałowska 37A	2017-2018	Śr	750 000	RPO WZ 2014-2020	50	20	15 000	Ilość budynków poddanych termomodernizacji

Załącznik nr 5 do Planu Gospodarki Niskoemisyjnej dla Gminy Miasto Szczecin
Harmonogram rzeczowo – finansowy Planu Gospodarki Niskoemisyjnej dla Gminy
Miasto Szczecin (uzupełnienie tabeli nr 26)

Nr	Nazwa działania	Jednostka realizująca	Termin realizacji	Okres planowania działań	Szacunkowe nakłady finansowe [zł]	Źródło finansowania	Efekt energetyczny (redukcji energii finalnej) [MWh/rok]	Efekt redukcji emisji CO ₂ względem roku bazowego 2013 [Mg/rok]	Oszczędność w kosztach [zł/rok]	Wskaźniki / mierniki monitorowania zadania
OZE										
MSZ_412	Montaż odnawialnych źródeł energii: produkcja energii elektrycznej za pośrednictwem instalacji fotowoltaicznej, produkcja energii ciepłej za pośrednictwem pomp ciepła Dom Św. Józefa – ośrodek informacyjno-edukacyjny ul. Strzałowska 26A	Dom Św. Józefa – ośrodek informacyjno-edukacyjny	2017	Kr	750 000	RPO WZ 2014-2020/ Środki własne	523	419,52	45 000	Liczba nowych instalacji OZE
Mieszkalnictwo										
MSZ_413	Modernizacja energetyczna budynku wielorodzinnego: ocieplenie ścian od podwórza budynku, ocieplenie stropów nad i pod pomieszczeniami nieogrzewanymi, zmiana źródeł ciepła, zmiana źródeł światła na energooszczędne w częściach wspólnych ul. Pocztowa 16 oficyna i front	Wspólnota Mieszkaniowa ul. Pocztowa 16 front i oficyna	2018	Kr	1 374 899	RPO WZ 2014-2020/ środki Wspólnoty Mieszkaniowej	237	79	39 535	Ilość budynków poddanych termomodernizacji
MSZ_414	Remont i termomodernizacja budynku mieszkalnego polegającego na remoncie i naprawie izolacji części przyziemia wraz z dociepleniem stropu piwnic, dociepleniu ścian szczytowych i osłonowych, docieplenie i naprawa attyk, zmiana powierzchni przeszklenia klatek schodowych wraz z remontem i wymianą okien klatek schodowych o niższych współczynnikach przenikania ul. Wiosny Ludów 37-47	Spółdzielnia Mieszkaniowa „Śródmieście”	2017-2018	Śr	751 609	RPO WZ 2014-2020/ Środki własne	94,49	317,91	31 458	Ilość budynków poddanych termomodernizacji

Nr	Nazwa działania	Jednostka realizująca	Termin realizacji	Okres planowania działań	Szacunkowe nakłady finansowe [zł]	Źródło finansowania	Efekt energetyczny (redukcji energii finalnej) [MWh/rok]	Efekt redukcji emisji CO ₂ względem roku bazowego 2013 [Mg/rok]	Oszczędność w kosztach [zł/rok]	Wskaźniki / mierniki monitorowania zadania
MSz_415	Remont i termomodernizacja budynku mieszkalnego polegającego na remoncie i naprawie izolacji części przyziemia wraz z dociepleniem stropu piwnic, docieplenie ścian szczytowych i osłonowych, docieplenie i naprawa attyk, zmiana powierzchni przeszklenia klatek schodowych wraz z remontem i wymianą okien klatek schodowych o niższych współczynnikach przenikania ul. Wiosny Ludów 13-17	Spółdzielnia Mieszkaniowa „Śródmieście”	2017-2018	Śr	628 439	RPO WZ 2014-2020/ Środki własne	58,79	188,40	21 480	Ilość budynków poddanych termomodernizacji
MSz_416	Remont i termomodernizacja budynku mieszkalnego polegającego na remoncie i naprawie izolacji części przyziemia wraz z dociepleniem stropu piwnic, docieplenie ścian szczytowych i osłonowych, docieplenie i naprawa attyk, zmiana powierzchni przeszklenia klatek schodowych wraz z remontem i wymianą okien klatek schodowych o niższych współczynnikach przenikania ul. Wiosny Ludów 9-11	Spółdzielnia Mieszkaniowa „Śródmieście”	2017-2018	Śr	456 696	RPO WZ 2014-2020/ Środki własne	43,75	124,73	14 220	Ilość budynków poddanych termomodernizacji
MSz_417	Remont dźwigu osobowego wraz z remontem i wymianą maszynowni (napędu) Aleja Wyzwolenia 54	Spółdzielnia Mieszkaniowa „Śródmieście”	2017	Kr	308 840	RPO WZ 2014-2020/ Środki własne	1,1	0,9	750	Liczba nowych instalacji
MSz_418	Remont dźwigu osobowego wraz z remontem i wymianą maszynowni (napędu) ul. Lubomirskiego 1	Spółdzielnia Mieszkaniowa „Śródmieście”	2017	Kr	308 840	RPO WZ 2014-2020/ Środki własne	1,1	0,9	750	Liczba nowych instalacji

Nr	Nazwa działania	Jednostka realizująca	Termin realizacji	Okres planowania działań	Szacunkowe nakłady finansowe [zł]	Źródło finansowania	Efekt energetyczny (redukcji energii finalnej) [MWh/rok]	Efekt redukcji emisji CO ₂ względem roku bazowego 2013 [Mg/rok]	Oszczędność w kosztach [zł/rok]	Wskaźniki / mierniki monitorowania zadania
MSz_419	Remont dźwigu osobowego wraz z remontem i wymianą maszynowni (napędu) ul. Parkowa 37-38	Spółdzielnia Mieszkaniowa „Śródmieście”	2017	Kr	321 292	RPO WZ 2014-2020/ Środki własne	1,1	0,9	750	Liczba nowych instalacji
MSz_420	Remont dźwigu osobowego wraz z remontem i wymianą maszynowni (napędu) ul. Parkowa 35-36	Spółdzielnia Mieszkaniowa „Śródmieście”	2017	Kr	321 292	RPO WZ 2014-2020/ Środki własne	1,1	0,9	750	Liczba nowych instalacji
MSz_421	Remont dźwigu osobowego wraz z remontem i wymianą maszynowni (napędu) ul. Parkowa 33-34	Spółdzielnia Mieszkaniowa „Śródmieście”	2017	Kr	321 292	RPO WZ 2014-2020/ Środki własne	1,1	0,9	750	Liczba nowych instalacji

Załącznik nr 6 do Planu Gospodarki Niskoemisyjnej dla Gminy Miasto Szczecin
Harmonogram rzeczowo – finansowy Planu Gospodarki Niskoemisyjnej dla Gminy
Miasto Szczecin (uzupełnienie tabeli nr 26)

Nr	Nazwa działania	Jednostka realizująca	Termin realizacji	Okres planowania działań	Szacunkowe nakłady finansowe [zł]	Źródło finansowania	Efekt energetyczny (redukcji energii finalnej) [MWh/rok]	Efekt redukcji emisji CO ₂ względem roku bazowego 2013 [Mg/rok]	Oszczędność w kosztach [zł/rok]	Wskaźniki / mierniki monitorowania zadania
Oświetlenie publiczne										
MSz_422	Zwiększenie świadomości ekologicznej na terenie Gminy Miasto Szczecin realizowane poprzez modernizację istniejącego systemu oświetlenia miejskiego- Obszar I	Gmina Miasto Szczecin	2018-2021	Kr	1 037 250	RPO WZ 2014-2020	222,6	198,1	111 300	Ilość zmodernizowanego oświetlenia (461 szt. oprav)
MSz_423	Zwiększenie świadomości ekologicznej na terenie Gminy Miasto Szczecin realizowane poprzez modernizację istniejącego systemu oświetlenia miejskiego- Obszar II	Gmina Miasto Szczecin	2018-2021	Kr	1 055 250	RPO WZ 2014-2020/ Program NFOŚiGW	226,4	201,4	113 200	Ilość zmodernizowanego oświetlenia (469 szt. oprav)
MSz_424	Zwiększenie świadomości ekologicznej na terenie Gminy Miasto Szczecin realizowane poprzez modernizację istniejącego systemu oświetlenia miejskiego- Obszar III	Gmina Miasto Szczecin	2018-2021	Kr	47 250	Program NFOŚiGW	10,1	8,9	5 050	Ilość zmodernizowanego oświetlenia (21 szt. oprav)
MSz_425	Zwiększenie świadomości ekologicznej na terenie Gminy Miasto Szczecin realizowane poprzez modernizację istniejącego systemu oświetlenia miejskiego- Obszar IV	Gmina Miasto Szczecin	2018-2021	Kr	960 750	RPO WZ 2014-2020	206,1	183,4	103 050	Ilość zmodernizowanego oświetlenia (427 szt. oprav)
MSz_426	Zwiększenie świadomości ekologicznej na terenie Gminy Miasto Szczecin realizowane poprzez modernizację istniejącego systemu oświetlenia miejskiego- Obszar V	Gmina Miasto Szczecin	2018-2021	Kr	936 000	RPO WZ 2014-2020	200,8	178,7	89 350	Ilość zmodernizowanego oświetlenia (416 szt. oprav)
MSz_427	Zwiększenie świadomości ekologicznej na terenie Gminy Miasto Szczecin realizowane poprzez modernizację istniejącego systemu oświetlenia miejskiego- Obszar VI	Gmina Miasto Szczecin	2018-2021	Kr	72 000	Program NFOŚiGW	15,4	13,7	6 850	Ilość zmodernizowanego oświetlenia (32 szt. oprav)

Nr	Nazwa działania	Jednostka realizująca	Termin realizacji	Okres planowania działań	Szacunkowe nakłady finansowe [zł]	Źródło finansowania	Efekt energetyczny (redukcji energii finalnej) [MWh/rok]	Efekt redukcji emisji CO ₂ względem roku bazowego 2013 [Mg/rok]	Oszczędność w kosztach [zł/rok]	Wskaźniki / mierniki monitorowania zadania
MSz_428	Zwiększenie świadomości ekologicznej na terenie Gminy Miasto Szczecin realizowane poprzez modernizację istniejącego systemu oświetlenia miejskiego- Obszar VII	Gmina Miasto Szczecin	2018-2021	Kr	346 500	Program NFOŚiGW	74,3	66,1	66 050	Ilość zmodernizowanego oświetlenia (154 szt. opraw)
Transport										
MSz_429	Zakup bezemisyjnego taboru autobusowego	Gmina Miasto Szczecin	2021	Kr	25 000 000	RPO WZ 2014-2020/ Program NFOŚiGW	Do oszacowania	Do oszacowania	Do oszacowania	Liczba jednostek taboru pasażerskiego w publicznym transporcie zbiorowym komunikacji miejskiej (10 szt.)
Gminna flota pojazdów										
MSz_430	Stacje ładowania elektrycznego samochodów i rowerów	Gmina Miasto Szczecin	2017	Kr	550 000	WFOŚiGW	Nie dotyczy	29,64	Nie dotyczy	Liczba stacji (3 szt.)
MSz_431	Zakup samochodów elektrycznych dla jednostek Gminy Miasto Szczecin	Gmina Miasto Szczecin	2017	Kr	1 000 000	WFOŚiGW	Nie dotyczy	4,211 (2,971 + 1,240)	Nie dotyczy	Liczba pojazdów (8 szt.)

Załącznik nr 7 do Planu Gospodarki Niskoemisyjnej dla Gminy Miasto Szczecin
Harmonogram rzeczowo – finansowy Planu Gospodarki Niskoemisyjnej dla Gminy
Miasto Szczecin (uzupełnienie tabeli nr 26)

Nr	Nazwa działania	Jednostka realizująca	Termin realizacji	Okres planowania działań	Szacunkowe nakłady finansowe [zł]	Źródło finansowania	Efekt energetyczny (redukcji energii finalnej) [MWh/rok]	Efekt redukcji emisji CO ₂ względem roku bazowego 2013 [Mg/rok]	Oszczędność w kosztach [zł/rok]	Wskaźniki / mierniki monitorowania zadania
Oświetlenie publiczne										
MSz_432	Zwiększanie energooszczędności w mieście Szczecin- modernizacja oświetlenia miejskiego	Gmina Miasto Szczecin	2019-2021	Kr	20 000 000	RPO WZ 2014-2020	3 668,3	2 956,6	Szacunkowo 50-60 % Koszt zostanie podany po wykonaniu audytu energetycznego	Ilość zmodernizowanych punktów oświetleniowych (8600 pkt.)
Transport										
MSz_433	Zakup taboru autobusowego elektrycznego – w ilości sztuk 5	Gmina Miasto Szczecin	2020	Kr	15 000 000	RPO WZ 2014-2020	Nie dotyczy	10,63	Nie dotyczy	Liczba jednostek taboru pasażerskiego w publicznym transporcie zbiorowym komunikacji miejskiej (5 szt.)
MSz_434	Ograniczenie zanieczyszczeń powietrza – zakup autobusów elektrycznych na potrzeby komunikacji miejskiej w Gminie Miasto Szczecin	Gmina Miasto Szczecin	2020	Kr	18 450 000	Program NFOŚiGW – System Zielonych Inwestycji	Nie dotyczy	451,83	Nie dotyczy	Liczba jednostek taboru pasażerskiego w publicznym transporcie zbiorowym komunikacji miejskiej (6 szt.)
MSz_435	Zakup bezemisyjnego taboru autobusowego wraz z infrastrukturą	Gmina Miasto Szczecin	2019-2020	Kr	35 000 000	Program Operacyjny Infrastruktura i Środowisko	Nie dotyczy	Do oszacowania	Nie dotyczy	Liczba jednostek taboru pasażerskiego w publicznym transporcie zbiorowym komunikacji miejskiej oraz nowopowstałej infrastruktury
Gminna flota pojazdów										
MSz_436	Zakup samochodów elektrycznych dla jednostek Gminy Miasto Szczecin	Gmina Miasto Szczecin	2018	Kr	500 000	WFOŚiGW	Nie dotyczy	2,971	Nie dotyczy	Liczba jednostek samochodów elektrycznych w jednostkach GMS (4szt.)

Nr	Nazwa działania	Jednostka realizująca	Termin realizacji	Okres planowania działań	Szacunkowe nakłady finansowe [zł]	Źródło finansowania	Efekt energetyczny (redukcji energii finalnej) [MWh/rok]	Efekt redukcji emisji CO ₂ względem roku bazowego 2013 [Mg/rok]	Oszczędność w kosztach [zł/rok]	Wskaźniki / mierniki monitorowania zadania
MSz_437	Zakup zmiatarki elektrycznej dla jednostki Gminy Miasto Szczecin	Gmina Miasto Szczecin	2018	Kr	500 000	WFOŚiGW	Nie dotyczy	Do oszacowania	Nie dotyczy	Liczba zmiatarek w jednostkach GMS (1 szt.)

Załącznik nr 8 do Planu Gospodarki Niskoemisyjnej dla Gminy Miasto Szczecin
Harmonogram rzeczowo – finansowy Planu Gospodarki Niskoemisyjnej dla Gminy
Miasto Szczecin (uzupełnienie tabeli nr 26)

Nr	Nazwa działania	Jednostka realizująca	Termin realizacji	Okres planowania działań	Szacunkowe nakłady finansowe [zł]	Źródło finansowania	Efekt energetyczny (redukcji energii finalnej) [MWh/rok]	Efekt redukcji emisji CO ₂ względem roku bazowego 2013 [Mg/rok]	Oszczędność w kosztach [zł/rok]	Wskaźniki / mierniki monitorowania zadania
Budynki użyteczności publicznej										
MSZ_438	Konsolidacja Urzędu Marszałkowskiego Województwa Zachodniopomorskiego - zadanie nr 2 Budowa demonstracyjnego budynku pasywnego siedziby Urzędu Marszałkowskiego Województwa Zachodniopomorskiego w Szczecinie	Województwo Zachodniopomorskie	2019-2022	Śr	80 000 000	RPO WZ 2014-2020/ Środki własne	271,34	263,96	-	Całkowite zużycie nośników energii w budynkach publicznych: energia elektryczna (kWh/rok) oraz ciepło sieciowe (GJ/rok)/Ilość energii uzyskanej z odnawialnych źródeł energii (MWh/rok)

Załącznik nr 9 do Planu Gospodarki Niskoemisyjnej dla Gminy Miasto Szczecin
Harmonogram rzeczowo – finansowy Planu Gospodarki Niskoemisyjnej dla Gminy
Miasto Szczecin (uzupełnienie tabeli nr 26)

Nr	Nazwa działania	Jednostka realizująca	Termin realizacji	Okres planowania działań	Szacunkowe nakłady finansowe [zł]	Źródło finansowania	Efekt energetyczny (redukcji energii finalnej) [MWh/rok]	Efekt redukcji emisji CO ₂ względem roku bazowego 2013 [Mg/rok]	Oszczędność w kosztach [zł/rok]	Wskaźniki / mierniki monitorowania zadania
OZE										
MSz_439	Budowa instalacji fotowoltaicznej na dachu budynku przy ul. Winogronowej 11F w Szczecinie	Towarzystwo Budownictwa Społecznego „Prawobrzeże” Sp. z o.o.	2020-2021	Dł	213 066,00	Środki własne/ RPO WZ 2014-2020	14,796	12,10	8 482,53	Ilość nowych instalacji odnawialnych źródeł energii